

Лазерный МФП Dell B5465dnf

Руководство пользователя



Февраль 2014 г.

www.dell.com | dell.com/support/printers

Товарные знаки

Информация, содержащаяся в настоящем документе, может быть изменена без предварительного уведомления.

© Корпорация Dell, Inc., 2014 г. Все права защищены.

Воспроизведение материалов данного руководства в любой форме без письменного разрешения корпорации Dell строго запрещено.

Товарные знаки, упоминаемые в настоящем документе: *Dell*, логотип *DELL*, *Inspiron*, *Dell Precision*, *Dimension*, *OptiPlex*, *Latitude*, *PowerEdge*, *PowerVault*, *PowerApp* и *Dell OpenManage* являются товарными знаками корпорации Dell Inc.; *Intel*, *Pentium* и *Celeron* являются зарегистрированными товарными знаками корпорации Intel; *Microsoft* и *Windows* являются зарегистрированными товарными знаками корпорации Microsoft; логотипы *AirPrint* и *AirPrint* являются товарными знаками корпорации Apple, Inc.

В этом документе могут использоваться другие товарные знаки и наименования изделий для обозначения организаций, которые заявили свое право на них или их изделий. Корпорация Dell отказывается от каких-либо имущественных интересов в отношении товарных знаков и наименований, кроме своих собственных.

Содержание

Информация по технике безопасности.....	8
Информация о принтере.....	10
Поиск сведений о принтере.....	10
Выбор места для установки принтера.....	11
Конфигурации принтера.....	13
Основные операции при работе с принтером.....	14
Общие сведения о УАПД и стекле экспонирования сканера.....	15
Общие сведения о панели управления принтера.....	16
Использование панели управления принтера.....	16
Знакомство с цветами света кнопки перехода в спящий режим и цветами индикатора.....	16
Общие сведения о начальном экране.....	17
Назначение кнопок сенсорного экрана.....	19
Установка и использование приложений начального экрана.....	21
Определение IP-адреса принтера.....	21
Определение IP-адреса компьютера.....	21
Доступ к встроенному веб-серверу.....	21
Настройка начального экрана.....	22
Информация о различных приложениях.....	22
Активация приложений начального экрана.....	23
Поиск информации о приложениях начального экрана.....	23
Настройка форм и избранного.....	23
Настройка приложения Card Copy	24
Использование приложения «MyShortcut»	25
Настройка приложения Multi Send	25
Настройка функции сканирования в сетевое расположение	26
Настройка удаленной панели управления.....	27
Экспорт и импорт конфигурации.....	27
Дополнительная настройка принтера.....	29
Установка внутренних дополнительных устройств.....	29
Доступные внутренние параметры.....	29

Обеспечьте доступ к системной плате.....	29
Установка карты памяти.....	33
Установка дополнительной платы.....	34
Установка порта ISP.....	36
Установка жесткого диска принтера.....	41
Извлечение жесткого диска принтера.....	45
Установка дополнительных аппаратных модулей.....	47
Порядок установки.....	47
Установка дополнительных лотков.....	48
Подключение кабелей.....	50
Установка ПО принтера.....	52
установка принтера.....	52
Добавление доступных дополнительных модулей в драйвере печати.....	53
Сеть.....	53
Подготовка к настройке принтера в сети Ethernet.....	53
Подготовка к настройке принтера в беспроводной сети.....	54
Подключение принтера для использования в сети с помощью мастера настройки беспроводной сети.....	55
Подключение принтера к беспроводной сети с помощью функции настройки защищенной Wi-Fi.....	55
Подключение принтера к беспроводной сети с использованием встроенного веб-сервера.....	56
Изменение параметров порта после установки нового порта ISP.....	57
Настройка печати через последовательный интерфейс.....	57
Проверка установки принтера.....	58
Печать страницы параметров меню.....	58
Печать страницы настройки сети.....	58
Загрузка бумаги и специальных материалов для печати.....	59
Задание формата и типа бумаги.....	59
Настройка параметров для бумаги формата Universal.....	59
Загрузка бумаги в лоток подачи на 550 листов.....	59
Загрузка бумаги в лоток подачи на 2100-листов.....	66
Загрузка в многоцелевое устройство подачи.....	72
Связывание лотков и исключение лотков из цепочки связи.....	76
Связывание лотков и исключение лотков из цепочки связи.....	76
Создание пользовательского имени для типа бумаги.....	77
Назначение пользовательского типа бумаги.....	78
Инструкции по работе с бумагой и специальными материалами для печати.....	79
Использование специальной бумаги.....	79

Советы по использованию карточек	79
Советы по использованию конвертов	79
Советы по использованию этикеток.....	80
Советы по использованию фирменных бланков	80
Советы по печати на прозрачных пленках.....	81
Инструкции по использованию бумаги.....	81
Характеристики бумаги.....	81
Выбор бумаги.....	82
Выбор готовых формуляров и бланков	83
Использование бумаги, изготовленной из вторсырья, и другой офисной бумаги	83
Хранение бумаги	85
Поддерживаемые форматы, типы и плотность бумаги.....	85
Форматы бумаги, поддерживаемые принтером.....	85
Типы и плотность бумаги, поддерживаемые принтером	87
Выполняется печать.....	88
Печать форм и документа.....	88
Печать с флэш-накопителя.....	90
Печать с мобильного устройства.....	92
Печать конфиденциальных и других отложенных заданий.....	93
Печать информационных страниц.....	95
Отмена задания на печать.....	96
Копирование.....	97
Получение копий.....	97
Копирование фотографий.....	98
Копирование на специальные материалы для печати.....	98
Создание кода быстрого доступа для копирования с помощью панели управления принтера.....	100
Настройка параметров копирования.....	100
Размещение информации на копиях.....	106
Отмена задания на копирование.....	107
Сведения о параметрах копирования.....	108
Передача по электронной почте.....	112
Настройка принтера для отправки электронной почты.....	112
Создание кода быстрого доступа для электронной почты.....	113
Отправка документа по электронной почте.....	114
Настройка параметров электронной почты.....	116
Отмена передачи сообщения электронной почты.....	117

Сведения о параметрах электронной почты.....	117
Работа с факсом.....	121
Настройка принтера для отправки факса.....	121
Передача факса.....	138
Создание кодов быстрого доступа.....	140
Настройка параметров факса.....	141
Отмена исходящего факса.....	143
Откладывание и пересылка факсов.....	143
Сведения о параметрах факсимильной передачи.....	145
Сканирование.....	147
Использование функции сканирования в сеть.....	147
Сканирование с передачей по адресу FTP.....	147
Сканирование на компьютер или флэш-накопитель.....	150
Сведения о параметрах сканирования.....	152
Структура меню.....	155
Список меню.....	155
Меню "Бумага".....	156
Меню "Отчеты".....	167
Меню "Сеть/Порты".....	169
Меню "Безопасность".....	183
Меню "Параметры".....	189
меню "Справка".....	240
Экономия денег с заботой об окружающей среде.....	242
Экономия бумаги и тонера.....	242
Использование бумаги из вторсырья.....	242
Экономия расходных материалов.....	242
Экономия энергии.....	243
использование экономичного режима.....	243
Уменьшение шума от принтера.....	243
Настройка спящего режима.....	244
Использование режима гибернации.....	245
Настройка яркости дисплея принтера.....	245
Утилизация.....	246
Утилизация продукции Dell.....	246

Закрепление принтера.....	247
Заявление об энергозависимости.....	247
Очистка энергозависимой памяти.....	247
Очистка энергонезависимой памяти.....	248
Очистка памяти жесткого диска принтера.....	248
Настройка шифрования жесткого диска принтера.....	249
Поиск сведений о безопасности принтера.....	250
Обслуживание принтера.....	251
Чистка деталей принтера.....	251
Чистка принтера.....	251
Чистка стекла экспонирования сканера	252
Проверка состояния компонентов и расходных материалов.....	254
Проверка состояния компонентов и расходных материалов принтера на панели управления принтера.....	254
Проверка состояния компонентов и расходных материалов со встроенного веб-сервера	254
Предполагаемое количество оставшихся страниц.....	255
Заказ компонентов и расходных материалов.....	255
Заказ расходных материалов с помощью Программа заказа расходных материалов	255
Заказ расходных материалов из главного меню принтера	255
Хранение расходных материалов.....	255
Замена расходных материалов.....	256
Замена картриджа.....	256
Замена блока формирования изображения.....	259
Перемещение принтера.....	262
Подготовка к перемещению принтера.....	262
Перемещение принтера.....	263
Транспортировка принтера.....	263
Управление принтером.....	264
Управление сообщениями принтера.....	264
Доступ в Центр контроля состояния.....	264
Проверка виртуального дисплея.....	264
Настройка уведомлений по электронной почте.....	265
Просмотр отчетов.....	265
Настройка уведомлений о расходных материалах из встроенного веб-сервера.....	266
Восстановление значений по умолчанию, заданных изготовителем.....	267

Устранение замятий.....	268
Предотвращение замятия материалов для печати.....	268
Значение сообщений о замятиях бумаги и их местоположение.....	270
Замятие страницы-[x], поднимите переднюю крышку для снятия картриджа. [200–201].....	271
Замятие страницы -[x], откройте верхнюю заднюю дверцу. [202].....	274
Замятие страницы -[x], откройте верхнюю и нижнюю заднюю дверцы. [231–234].....	276
Замятие страницы-[x], устраните замятие в стандартном выходном лотке. [203].....	277
Замятие страницы -[x], снимите лоток 1 для очистки устройства двусторонней печати. [235–239].....	278
Замятие страницы-[x], откройте лоток [x]. [24x].....	279
Замятие страницы -[x], очистите устройство ручной подачи. [250].....	280
Замятие страницы [x], откройте верхнюю крышку автоподатчика. [28y.xx].....	282
Поиск и устранение неисправностей.....	285
Значение сообщений принтера.....	285
Устранение неполадок печати.....	304
Устранение проблем печати.....	312
Устранение неполадок копирования.....	340
Устранение неполадок передачи факса.....	344
Устранение неполадок сканера.....	350
Устранение неполадок приложения начального экрана.....	355
Встроенный веб-сервер не открывается.....	356
Обращение в службу технической поддержки.....	357
Приложение.....	358
Указатель.....	360

Информация по технике безопасности

Подключайте кабель питания к легкодоступной и надежно заземленной сетевой розетке, расположенной рядом с изделием.

Запрещается устанавливать и использовать данное устройство рядом с водой или в местах с высокой влажностью.

 **ВНИМАНИЕ-ВОЗМОЖНОСТЬ ТРАВМЫ:** В изделии используется лазерное излучение. Использование органов управления, выполнение регулировок или любых других действий, не описанных в настоящем руководстве, может привести к опасному облучению.

Процесс печати в данном изделии связан с нагреванием материала для печати, что может привести к выделению из материала вредных веществ. Во избежание опасных последствий изучите раздел руководства, содержащий рекомендации по выбору материалов для печати.

 **ВНИМАНИЕ-ВОЗМОЖНОСТЬ ТРАВМЫ:** Литиевая батарейка в данном устройстве не подлежит замене. При неправильном выполнении замены существует опасность взрыва литиевой батарейки. Не перезаряжайте, не разбирайте и не сжигайте литиевую батарейку. Утилизируйте использованные литиевые батарейки в соответствии с указаниями изготовителя батарейки или местными предписаниями.

 **ВНИМАНИЕ-ГОРЯЧАЯ ПОВЕРХНОСТЬ:** Возможен нагрев внутри принтера. Для уменьшения опасности получения травмы из-за горячего компонента дождитесь остывания поверхности перед тем, как до неё дотронуться.

 **ВНИМАНИЕ-ВОЗМОЖНОСТЬ ТРАВМЫ:** Принтер весит более 18 кг, поэтому для его безопасного перемещения требуется не менее двух человек.

 **ВНИМАНИЕ-ВОЗМОЖНОСТЬ ТРАВМЫ:** Прежде чем перемещать принтер, во избежание травм и повреждений принтера выполняйте следующие указания.

- Выключите принтер с помощью выключателя и отсоедините кабель питания от электрической розетки.
- Перед перемещением принтера отсоедините от него все кабели.
- Если установлен дополнительный лоток, сначала извлеките его из принтера. Чтобы удалить дополнительный лоток, сдвиньте фиксатор с правой стороны лотка по направлению к передней части лотка, пока не услышите *щелчок*.
- Поднимайте принтер за выемки для рук с обеих сторон принтера.
- Следите за тем, чтобы при опускании принтера ваши пальцы не оказались под принтером.
- Перед настройкой принтера убедитесь в наличии вокруг него достаточного свободного пространства.

Используйте кабель питания, входящий в комплект поставки данного продукта или одобренный изготовителем.

При подключении данного устройства к телефонной сети общего пользования используйте только телекоммуникационный кабель (RJ-11), прилагаемый к данному устройству или кабель 26 AWG или большего сечения.

 **ВНИМАНИЕ-ОПАСНОСТЬ ПОРАЖЕНИЯ ТОКОМ:** При доступе к плате контроллера или установке дополнительного оборудования или устройств памяти после настройки принтера, прежде чем продолжить, выключите принтер и отсоедините кабель питания от электрической розетки. Если к принтеру подключены другие устройства, отключите их, а затем отсоедините подключенные к принтеру кабели.

 **ВНИМАНИЕ-ОПАСНОСТЬ ПОРАЖЕНИЯ ТОКОМ:** Убедитесь в том, что все внешние подключения (например подключение сети Ethernet или телефона) установлены правильно с использованием соответствующих портов.

Это устройство разработано, проверено и признано соответствующим строгим международным стандартам при использовании определенных компонентов данного изготовителя. Обеспечивающие безопасность конструктивные особенности некоторых деталей не всегда являются очевидными. Изготовитель не несет ответственности за последствия применения других запасных частей.

 **ВНИМАНИЕ-ВОЗМОЖНОСТЬ ТРАВМЫ:** Не скручивайте, не сгибайте, не ударяйте и не ставьте тяжелые предметы на кабель питания. Не подвергайте кабель питания нагрузке и не допускайте его перетирания. Не заземляйте кабель питания между предметами мебели и стенами. В противном случае возможно возгорание или поражение электрическим током. Регулярно проверяйте кабель питания на наличие признаков подобных проблем. Перед осмотром отключайте кабель питания от электрической розетки.

Обслуживание и ремонт, не описанные в документации пользователя, должны производиться опытным специалистом по поддержке.

 **ВНИМАНИЕ-ОПАСНОСТЬ ПОРАЖЕНИЯ ТОКОМ:** Во избежание поражения электрическим током при чистке корпуса принтера, прежде чем продолжить, отсоедините кабель питания от электророзетки и отсоедините все кабели принтера.

 **ВНИМАНИЕ-ОПАСНОСТЬ ПОРАЖЕНИЯ ТОКОМ:** Во время грозы запрещается использование факсимильной связи. Запрещается устанавливать и использовать данное устройство или выполнять электрические/кабельные подключения, например подключение факса, кабеля питания или телефонного кабеля, во время грозы.

 **ВНИМАНИЕ-ОПАСНОСТЬ ОПРОКИДЫВАНИЯ:** Конфигурации для напольной установки требуют установки дополнительных устройств. При использовании нескольких дополнительных устройств подачи необходимо устанавливать принтер на подставку или основание. Если вы приобрели многофункциональный принтер (МФП) с функциями сканирования, копирования и факсимильной передачи, вам могут потребоваться дополнительные приспособления. За дополнительной информацией обратитесь по месту приобретения принтера.

 **ВНИМАНИЕ-ВОЗМОЖНОСТЬ ТРАВМЫ:** Для уменьшения риска нестабильной работы оборудования загружайте каждый лоток отдельно. Остальные устройства подачи или лотки держите закрытыми.

СОХРАНИТЕ ЭТИ ИНСТРУКЦИИ.

Информация о принтере

Поиск сведений о принтере

Какую информацию требуется найти?	Рекомендации по поиску
Указания по первоначальной установке. <ul style="list-style-type: none"> • Подключение принтера • Установка программного обеспечения принтера 	Документация по установке – документацию по установке, которая прилагается к принтеру.
Дополнительные инструкции по установке и указания по использованию принтера: <ul style="list-style-type: none"> • Выбор и хранение бумаги и специальной бумаги • Загрузка бумаги • Настройка параметров принтера • Просмотр и печать документов и фотографий • Установка и использование программного обеспечения принтера • Настройка принтера в сети • Уход и обслуживание принтера • Поиск и устранение неполадок 	<i>Руководство пользователя и Краткое справочное руководство</i> доступны на компакт-диске с программным обеспечением и документацией. Дополнительная информация представлена на нашем веб-узле по адресу www.dell.com/support/manuals .
Инструкции: <ul style="list-style-type: none"> • Подключение принтера к сети Ethernet • Устранение проблем подключения принтера 	<i>Руководство по работе в сети.</i> Откройте компакт-диск с программным обеспечением и документацией и перейдите к: Документация >Руководство пользователя и другие публикации >Руководство по работе в сети
Справка по использованию программного обеспечения принтера	Справка Windows или Mac – откройте программу принтера, а затем выберите Справка . Нажмите кнопку  для просмотра информации контекстной справки. Примечания. <ul style="list-style-type: none"> • Справка по программе устанавливается автоматически вместе с программным обеспечением принтера. • Программное обеспечение принтера находится в программной папке принтера или на рабочем столе, в зависимости от операционной системы.

Какую информацию требуется найти?	Рекомендации по поиску
<p>Самая последняя вспомогательная информация, обновления и техническая поддержка:</p> <ul style="list-style-type: none"> • Документация • Файлы драйверов для загрузки • Обновления продуктов • Контактная информация по обслуживанию и ремонту • Состояние заказа • Поддержка путем общения через Интернет • Поддержка по электронной почте • поддержка голосовой связи 	<p>Веб-узел службы поддержки Dell – www.dell.com/support/printers</p> <p>Номера телефонов поддержки и часы работы в вашей стране или регионе можно найти на веб-узле поддержки.</p> <p>Будьте готовы предоставить следующие сведения при обращении в службу поддержки. Они помогут быстрее ответить на вопрос:</p> <ul style="list-style-type: none"> • Метка обслуживания • Код экспресс-обслуживания <p>Примечание. Метка обслуживания и код экспресс обслуживания указаны на наклейках на принтере.</p>
<ul style="list-style-type: none"> • Программное обеспечение и драйверы – сертифицированные драйверы для принтера и программы установки для программного обеспечения принтера Dell • Файлы Readme – последняя информация о технических изменениях в принтере или дополнительные сведения для опытных пользователей или специалистов 	<p>Компакт-диск <i>Программное обеспечение и документация</i></p>
<ul style="list-style-type: none"> • Расходные материалы и принадлежности для принтера • Картриджи для замены 	<p>Веб-узел расходных материалов для принтера Dell: – www.dell.com/printers</p> <p>Запасные части для принтера можно приобрести через Интернет, по телефону или в некоторых магазинах розничной торговли.</p>
<ul style="list-style-type: none"> • Сведения по безопасности при подготовке принтера к работе • Информация о соответствии стандартам • Сведения о гарантии 	<p><i>Информационное руководство по продуктам</i></p> <div data-bbox="987 1276 1182 1549" style="text-align: center;"> </div> <p>Примечание. Информационное руководство по продуктам может не поставляться в некоторые страны и регионы.</p>

Выбор места для установки принтера

⚠ ВНИМАНИЕ-ВОЗМОЖНОСТЬ ТРАВМЫ: Принтер весит более 18 кг (40 фунтов), поэтому для его безопасного перемещения требуется не менее двух человек.

При выборе места для принтера, оставьте достаточное пространство для открывания лотков, крышек и дверец. Если планируется установить дополнительные устройства, предусмотрите также место и для них. Важно обеспечить выполнение следующих условий.

- Установите принтер рядом с надежно заземленной и легкодоступной розеткой.
- Убедитесь, что циркуляция воздуха отвечает требованиям стандарта ASHRAE в последней редакции или стандарту 156 технического комитета по стандартизации.
- Необходимо подготовить горизонтальную, прочную и устойчивую поверхность.
- Принтер следует содержать в следующих условиях:
 - в чистом состоянии, сухом и незапыленном месте;
 - в принтере не должно оставаться крепок;
 - вдали от непосредственного воздействия воздушных потоков кондиционеров, нагревателей или вентиляторов;
 - не допуская воздействия прямого солнечного света, резких перепадов влажности или температуры;
- Соблюдайте рекомендуемый температурный режим и избегайте колебаний.

Окружающая температура	от 15,6 до 32,2°C (от 60 до 90°F)
Температура хранения	от 1 до 35°C (от 34 до 95°F)

- Обеспечьте наличие рекомендованного свободного пространства вокруг принтера для надлежащей вентиляции:



1	Правая сторона	152 мм (6")
2	Спереди	394 мм (15,5")
3	Левая сторона	152 мм (6")
4	Сзади	152 мм (6")
5	Верхний	152 мм (6")

Конфигурации принтера

⚠ ВНИМАНИЕ-ОПАСНОСТЬ ОПРОКИДЫВАНИЯ: Конфигурации для напольной установки требуют установки дополнительных устройств. При использовании нескольких дополнительных устройств подачи необходимо устанавливать принтер на подставку или основание. Если вы приобрели многофункциональный принтер (МФП) с функциями сканирования, копирования и факсимильной передачи, вам могут потребоваться дополнительные приспособления. За дополнительной информацией обратитесь по месту приобретения принтера.

Базовая модель

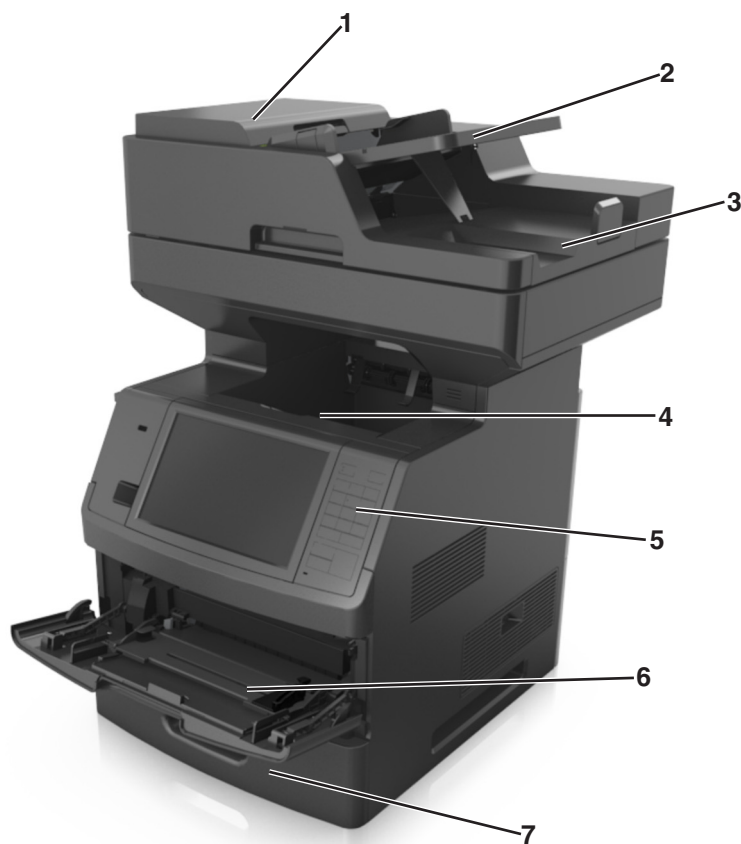

1	Устройство автоматической подачи документов (УАП)
2	Лоток устройства автоматической подачи
3	Лоток УАПД
4	Стандартный лоток
5	Панель управления принтера

6	Многоцелевое устройство подачи на 100 листов
7	Стандартный лоток на 550 листов

Полностью укомплектованная модель

На следующем рисунке изображено максимальное количество дополнительных лотков, которые поддерживаются принтером. Подробнее о других конфигурациях, см. на нашем веб-сайте.



1	Дополнительные лотки на 550 листов Примечание. Блокируемый лоток на 550 листов прилагается в комплекте. За дополнительной информацией обратитесь по месту приобретения принтера.
2	Основание
3	Дополнительный лоток подачи на 2100 листов

При использовании дополнительных лотков:

- Всегда используйте напольную подставку, когда принтер сконфигурирован для использования с лотком на 2100 листов.
- Дополнительный лоток на 2100 листов должен всегда располагаться в нижней части конфигурации и может быть сопряжен только с одним дополнительным лотком на 550 листов.
- Три дополнительных лотка на 550 листов можно конфигурировать с принтером.

Основные операции при работе с принтером

- Быстрое копирование или настройка принтера для выполнения особых заданий на копирование.
- Отправка факса с помощью панели управления принтера.
- Одновременная передача факса нескольким получателям.
- Сканирование документов и отправка на компьютер, адрес электронной почты, флэш-диск или каталог назначения FTP.
- Сканирование документов и передача их на другой принтер (PDF при помощи FTP).

Общие сведения о УАПД и стекле экспонирования сканера

Устройство автоматической подачи документов (УАП)	Стекло экспонирования сканера
 <p>Устройство автоматической подачи можно использовать для многостраничных документов, включая двусторонние страницы.</p>	 <p>Стекло сканера используется для отдельных страниц, небольших документов (например, открыток или фотографий), прозрачных пленок, фотобумаги или тонких листов (например, вырезок из журналов).</p>

Для сканирования документов можно использовать и УАПД, и стекло экспонирования сканера.

Использование УАПД

Использование УАПД.

- Загрузите исходный документ в УАПД лицевой стороной вверх, короткой стороной вперед.
- В устройство автоматической подачи можно загружать не более 150 листов обычной бумаги.
- Размеры сканируемых изображений шириной от 76,2 x 127 мм (3 x 5 ") и длиной до 216 x 635 мм (8,5 x 25 ")
- Плотность сканируемых документов от 52 до 120 г/м² (от 14 до 32 фунтов).
- Не загружайте в лоток УАПД почтовые открытки, фотокарточки, документы небольшого формата, прозрачные пленки, фотобумагу и документы на тонкой бумаге (например, вырезки из журналов). Помещайте такие документы на стекло экспонирования сканера.

Использование стекла экспонирования сканера

Использование стекла экспонирования сканера.

- Поместите документ на стекло сканера лицевой стороной вниз в угол, помеченный зеленой стрелкой.
- Сканирование и копирование документов форматом до 216 x 355,6 мм (8,5 x 14").
- Разрешается копирование книг толщиной до 25,3 мм (1 дюйм).

Общие сведения о панели управления принтера

Использование панели управления принтера

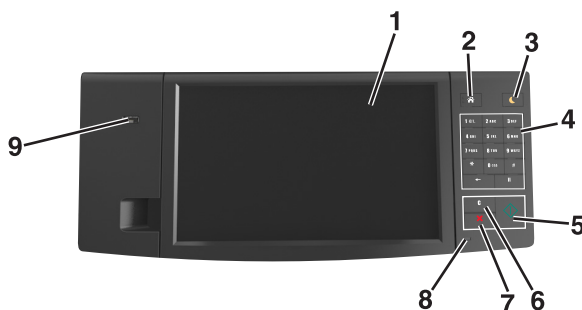

Использовать		Чтобы
1	Отобразить	<ul style="list-style-type: none"> Просмотр состояния принтера и сообщений. Настройка и работа с принтером.
2	Кнопка "Домашняя"	Возвращение к начальному экрану.
3	Кнопка перехода в спящий режим	<p>Переход в спящий режим или режим гибернации.</p> <p>Выполните следующие действия для вывода принтера из спящего режима.</p> <ul style="list-style-type: none"> Коснитесь экрана или нажмите на любую кнопку. Откройте крышку или дверцу. Передайте задание на печать с компьютера. Выполнения сброса по включению питания (POR) выключателем питания. Присоедините устройство к порту USB на принтере.
4	Клавиатура	Ввод чисел, букв или символов.
5	Кнопка «Старт»	Запуск задания в зависимости от выбранного режима.
6	Кнопка "Очистить все" / "Сброс"	Производит восстановление значений параметров по умолчанию таких функций, как копирование, отправка факсов и сканирование.
7	кнопка "Отмена"	Отмена всех операций принтера.
8	Световой индикатор	Проверка состояния принтера.
9	Порт USB	<p>Подсоедините флэш-диск к принтеру.</p> <p>Примечание. Флэш-диски поддерживает только USB-порт на передней панели принтера.</p>

Знакомство с цветами света кнопки перехода в спящий режим и цветами индикатора

Цвета света кнопки перехода в спящий режим и цвета индикатора на панели управления принтера обозначают состояние принтера.

Световой индикатор	Состояние принтера
Выкл.	Принтер отключен или находится в режиме гибернации.
Мигает зеленым цветом	Принтер прогревается, обрабатывает данные или печатает.
Постоянно горит зеленым цветом	Принтер включен, но простаивает.
Мигает красным цветом	Требуется вмешательство пользователя.

Свет кнопки перехода в спящий режим	Состояние принтера
Выкл.	Принтер выключен или в состоянии готовности.
Постоянно горит желтым цветом	Принтер находится в режиме сна.
Мигает желтым	Принтер входит в или выходит из режима гибернации.
Мигает желтым 0,1 секунды, затем полностью перестает гореть в течение 1,9 секунды, и так попеременно.	Принтер находится в режиме гибернации.

Общие сведения о начальном экране

При включении принтера отображается основной экран, который также называется начальным экраном. Нажимайте кнопки и значки начального экрана для выполнения следующих действий: копирование, передача по факсу, сканирование, а также для отображения экрана меню или отправки ответа на сообщения.

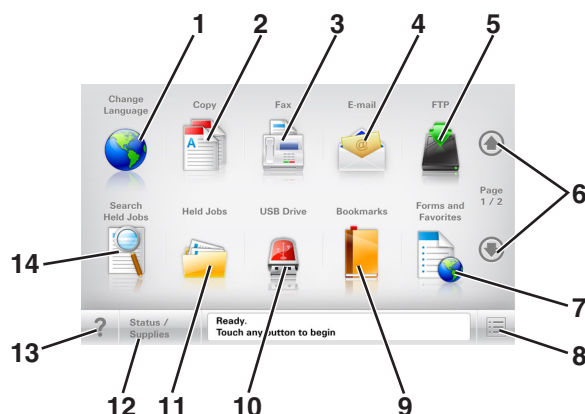

Примечание. Ваш начальный экран может отличаться в зависимости от параметров настройки экрана, административной настройки и активных встроенных решений.



Нажмите	Чтобы	
1	Изменить язык	Открытие всплывающего окна "Изменить язык", в котором можно изменить основной язык принтера.
2	Копировать	Доступ к меню копирования и создание копий.
3	Факс	Доступ к меню факса и отправка факсов.
4	Электронная почта	Доступ к меню электронной почты и отправка сообщений электронной почты.
5	FTP	Доступ к меню протокола передачи файлов (FTP) и сканирование документов непосредственно на FTP-сервер.

Нажмите		Чтобы
6	Стрелки	Прокрутка вверх или вниз.
7	Формы и избранное	Быстрый поиск и печать часто используемых онлайн форм.
8	Значок меню	Доступ к меню принтера. Примечание. Эти меню доступны, только когда принтер находится в состоянии «Готов».
9	Закладки	Создание, упорядочивание и сохранение набора закладок (URL-адресов) в виде дерева папок и набора ссылок на файлы Примечание. Отображать в виде дерева можно только такие закладки, которые созданы с помощью этой функции, но не из других приложений.
10	Накопитель USB	Просмотр, выбор, печать, сканирование и отправка по электронной почте фотографий и документов с флэш-накопителя. Примечание. Этот значок отображается при возврате на начальный экран, только когда к принтеру подсоединена карта памяти или флэш-диск.
11	Отложенные задания	Отображение всех отложенных заданий.
По умолчанию применяется значение 12	Состояние/расходные материалы	<ul style="list-style-type: none"> • Отображение предупреждения или сообщения об ошибке каждый раз, когда требуется вмешательство пользователя для продолжения обработки задания на принтере. • Доступ к экрану сообщений для получения дополнительных сведений, в том числе о том, как его закрыть.
13	Советы	Открыть диалоговое окно контекстной справки.
14	Поиск отложенных заданий	Поиск одного или несколько из указанных ниже элементов: <ul style="list-style-type: none"> • Имя пользователя для отложенных и конфиденциальных заданий на печать • Имена отложенных заданий, за исключением конфиденциальных заданий на печать • Имена профилей • Контейнер закладок или имена заданий на печать • Контейнер USB или имена заданий на печать для поддерживаемых типов файлов

Функции

Функция	Описание
Цепочка меню Пример: <u>Меню</u> > <u>Параметры</u> > <u>Параметры копирования</u> > Число копий	В верхней части каждого экрана находится цепочка меню. Эта функция показывает путь, который ведет к текущему пункту меню. Для возврата к меню следует нажать соответствующее подчеркнутое слово. Выражение "Число копий" не подчеркнуто, поскольку оно соответствует текущему экрану. Если нажать подчеркнутое слово на экране "Число копий" до настройки и сохранения значения числа копий, то выбранное значение не сохраняется и не становится пользовательской настройкой по умолчанию.
Сообщение о необходимости вмешательства пользователя 	Если сообщение о необходимости вмешательства пользователя связано с функцией, отображается этот значок и индикатор мигает красным.
Предупреждение 	Если возникло состояние ошибки, отображается этот значок.
Строка сообщений о состоянии	<ul style="list-style-type: none"> • Отображение текущего состояния принтера, например Готов или Занят. • Отображение состояний принтера, например Мало тонера или Низкий уровень тонера в картридже. • Отображение сообщений для вмешательства пользователя, чтобы принтер мог продолжить обработку задания.
IP-адрес принтера Пример: 123 . 123 . 123 . 123	IP-адрес сетевого принтера находится в верхнем левом углу основного экрана и выглядит как четыре группы цифр, разделенных точкой. IP-адрес можно использовать при доступе к встроенному веб-серверу для просмотра и удаленной настройки параметров принтера, даже не находясь в непосредственной близости от принтера.

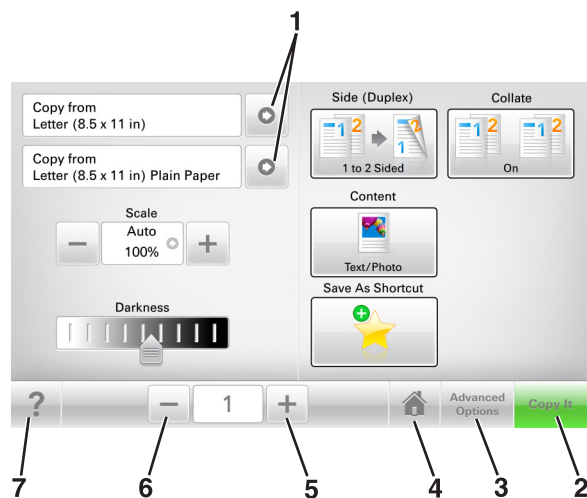

Назначение кнопок сенсорного экрана

Примечание. Доступные на начальном экране элементы, значки и кнопки могут отличаться в зависимости от пользовательских параметров настройки экрана, административной настройки и активных встроенных решений.



	Нажмите	Чтобы
1	Стрелки	Просмотреть список параметров.
2	Копировать	Печать копии.
3	Расширенные функции	Выбор элемента копирования.
4	Домашний	Возвращение к начальному экрану.
5	Увеличение	Выбор более высокого значения.
6	Уменьшение	Выбор более низкого значения.
7	Советы	Открыть диалоговое окно контекстной справки.

Остальные кнопки сенсорного экрана

Нажмите	Чтобы
	Сохранение параметра.
	<ul style="list-style-type: none"> Отмена действия или выбора. Выход из экрана и возврат на предыдущий экран без сохранения изменений.
	Сброс значений на экране.

Установка и использование приложений начального экрана

Примечание. Ваш начальный экран может отличаться в зависимости от пользовательских параметров настройки начального экрана, административной настройки и активных приложений. Некоторые приложения поддерживаются только определенными моделями принтеров.

Определение IP-адреса принтера

Примечание. Если принтер подключен к сети или к серверу печати.

Определить IP-адрес принтера можно следующим способом:

- В левом верхнем углу начального экрана принтера.
- В разделе «TCP/IP» меню «Сеть/порты».
- Путем печати страницы настройки сети или параметров меню и поиска раздела «TCP/IP».

Примечание. IP-адрес отображается в виде четырех наборов цифр, разделенных точками, например 123.123.123.123.

Определение IP-адреса компьютера.

Для пользователей Windows

- 1 в диалоговом окне "Выполнить" введите `cmd`, чтобы открыть окно командной строки.
- 2 Введите `ipconfig`, затем найдите IP-адрес.

Для пользователей Macintosh

- 1 Из пункта System Preferences (Настройки системы) меню Apple, выберите **Network (Сеть)**.
- 2 Выберите тип подключения, затем выберите **Дополнительно >TCP/IP**.
- 3 Найдите IP-адрес.

Доступ к встроенному веб-серверу

Встроенный веб-сервер – это веб-страница принтера, позволяющая просматривать и дистанционно настраивать параметры принтера, даже если вы не находитесь поблизости от него.

- 1 Получение IP-адреса принтера.
 - На начальном экране панели управления принтера
 - В разделе «TCP/IP» меню «Сеть/порты»
 - Путем печати страницы настройки сети или параметров меню и поиска раздела «TCP/IP»

Примечание. IP-адрес отображается в виде четырех наборов цифр, разделенных точками, например 123.123.123.123.

2 Откройте веб-браузер и в поле адреса введите IP-адрес принтера.

3 Нажмите клавишу **Enter**.

Примечание. Если используется прокси-сервер, временно отключите его, чтобы обеспечить правильную загрузку веб-страницы.

Настройка начального экрана

1 Откройте веб-браузер и в поле адреса введите IP-адрес принтера.

Примечание. IP-адрес принтера указан на начальном экране принтера. IP-адрес отображается в виде четырех наборов цифр, разделенных точками, например 123.123.123.123.

2 Выполните одно или несколько из указанных ниже действий.

- Отображение или сокрытие значков основных функций принтера.
 - а Нажмите **Параметры >Общие параметры >Пользовательские настройки начального экрана**.
 - б Установите флажки, чтобы указать, какие значки будут появляться на начальном экране.

Примечание. Если убран флажок рядом со значком, значок не будет появляться на начальном экране.

в Нажмите кнопку **Отправить**.

- Настройка значком для приложения. Для получения дополнительных сведений см. [«Поиск информации о приложениях начального экрана» на стр. 23](#) или см. документацию из комплекта поставки приложения.

Информация о различных приложениях

Параметр	Чтобы
Копия карточки	Сканировать и печатать обе стороны карточки на одной странице. Подробнее см. «Настройка приложения Card Copy» на стр. 24 .
Факс	Сканировать документ и отправить по номеру факса. Подробнее см. «Работа с факсом» на стр. 121 .
Формы и избранное	Быстро находить и печатать часто используемые онлайн формы напрямую с начального экрана принтера. Подробнее см. «Настройка форм и избранного» на стр. 23 .
Multi Send	Сканировать документ и отправить в несколько мест назначения. Подробнее см. «Настройка приложения Multi Send» на стр. 25 .
MyShortcut	Создавать коды быстрого доступа прямо на начальном экране принтера. Подробнее см. «Использование приложения «MyShortcut»» на стр. 25 .
Сканировать в электронную почту	Сканировать документ и отправить на адрес электронной почты. Подробнее см. «Передача по электронной почте» на стр. 112 .
Сканирование на компьютер	Сканировать документ и сохранить в предварительно заданной папке на управляющем компьютере. Подробнее см. «Настройка функции сканирования на компьютер» на стр. 151 .
Сканировать в FTP	Сканировать документы с непосредственной передачей их на сервер FTP. Подробнее см. «Сканирование с передачей по адресу FTP» на стр. 149 .

Параметр	Чтобы
Сканирование в сетевое расположение	Сканировать документ и отправить в сетевую папку совместного доступа. Подробнее см. «Настройка функции сканирования в сетевое расположение» на стр. 26.

Активация приложений начального экрана

Поиск информации о приложениях начального экрана

Принтер поставляется с предустановленными приложениями начального экрана. Чтобы использовать данные приложения необходимо активировать и настроить их с использованием встроенного веб-сервера. Подробнее о работе со встроенным веб-сервером см. [«Доступ к встроенному веб-серверу» на стр. 21.](#)

Чтобы получить подробную информацию о настройке и использовании приложений начального экрана, посетите веб-сайт службы поддержки Dell по адресу www.dell.com/support/printers.

Настройка форм и избранного

Примечание. Последняя версия настоящего *Руководства пользователя* может содержать прямую ссылку на *Руководство администратора* для данного приложения. Для проверки наличия обновлений настоящего *Руководства пользователя*, перейдите по адресу www.dell.com/support/manuals.

Параметр	Использование
	Упростить рабочие процессы и быстро находить и печатать часто используемые онлайн формы непосредственно с начального экрана принтера. Примечание. У принтера должны быть права доступа к сетевой папке, FTP-сайту или веб-узлу, где хранятся закладки. На компьютере, на котором находится закладка, воспользуйтесь параметрами совместного доступа, безопасности и брандмауэра, чтобы предоставить принтеру разрешение, по крайней мере, на чтение. Подробнее см. в документации по операционной системе.

1 Откройте веб-браузер и в поле адреса введите IP-адрес принтера.

Примечание. IP-адрес принтера указан на начальном экране принтера. IP-адрес отображается в виде четырех наборов цифр, разделенных точками, например 123.123.123.123.

2 Щелкните **Параметры > Приложения > Управление приложениями > Формы и избранное.**

3 Нажмите **Добавить** и настройте параметры.

Примечания.

- Описание параметра см. в тексте подсказки, который отображается при наведении указателя мыши к каждому полю.
- Для проверки правильности настроек местоположения закладки введите правильный IP-адрес управляющего компьютера, на котором находится закладка. Дополнительную информацию о получении IP-адреса управляющего компьютера см. в [«Определение IP-адреса компьютера.» на стр. 21.](#)

- Убедитесь, что у принтера есть права доступа к папке, где находится закладка.

4 Нажмите **Применить**.

Для использования приложения коснитесь **Формы и избранное** на начальном экране принтера, затем просмотрите категории или выполните поиск форм по номеру формы, имени или описанию.

Настройка приложения Card Copy

Примечание. Последняя версия настоящего *Руководства пользователя* может содержать прямую ссылку на *Руководство администратора* для данного приложения. Для проверки наличия обновлений настоящего *Руководства пользователя*, перейдите по адресу www.dell.com/support/manuals.

Параметр	Использование
	<p>Быстро и просто копировать страховой полис, удостоверение личности и другие карточки в формате бумажника.</p> <p>Изображение обеих сторон сканируемой карточки можно печатать на одной странице, что позволяет экономить бумаги и отображать информацию, содержащуюся на карточке, в более удобном виде.</p>

1 Откройте веб-браузер и в поле адреса введите IP-адрес принтера.

Примечание. IP-адрес принтера указан на начальном экране принтера. IP-адрес отображается в виде четырех наборов цифр, разделенных точками, например 123.123.123.123.

2 Нажмите **Параметры >Приложения >Управление приложениями >Card Copy**.

3 Измените параметры сканирования по умолчанию при необходимости.

- **Лоток по умолчанию** — выберите лоток по умолчанию, который будет использоваться для печати отсканированных изображений.
- **Количество копий по умолчанию** — укажите количество копий, которое будет автоматически печататься при использовании приложения.
- **Контрастность по умолчанию** — уменьшите или увеличьте уровень контрастности, который будет использоваться при печати копии отсканированного изображения. Выберите пункт **Оптимизац. в зависим. от содерж.**, чтобы принтер автоматически настроил контрастность.
- **Масштаб по умолчанию** — задайте размер, в котором будет печататься отсканированное изображение. Значение по умолчанию составляет 100% (в натуральную величину).
- **Разрешение** — настройте качество сканируемой карточки.

Примечания.

- При сканировании карточки убедитесь, что разрешение для сканирования составляет не более 200 т/д для цветного изображения и не более 400 т/д для черно-белого.
- При сканировании нескольких карточек убедитесь, что разрешение для сканирования составляет не более 150 т/д для цветного изображения и не более 300 т/д для черно-белого.
- **Печать рамок** — установите флажок, чтобы напечатать отсканированное изображение в рамке.

4 Нажмите **Применить**.

Чтобы использовать данное приложение, коснитесь элемента **Card Copy** на начальном экране принтера, затем следуйте указаниям на дисплее принтера.

Использование приложения «MyShortcut»

Примечание. Последняя версия настоящего *Руководства пользователя* может содержать прямую ссылку на *Руководство администратора* для данного приложения. Для проверки наличия обновлений настоящего *Руководства пользователя*, перейдите по адресу www.dell.com/support/manuals.

Параметр	Использование
	Создавать коды быстрого доступа на начальном экране принтера с настройками до 25 часто используемых заданий копирования, факса или отправки по электронной почте.

Чтобы воспользоваться приложением, коснитесь **MyShortcut** и следуйте указаниям на дисплее принтера.

Настройка приложения Multi Send

Примечание. Последняя версия настоящего *Руководства пользователя* может содержать прямую ссылку на *Руководство администратора* для данного приложения. Для проверки наличия обновлений настоящего *Руководства пользователя*, перейдите по адресу www.dell.com/support/manuals.

Параметр	Использование
	Сканировать документ и отправить его нескольким получателям. Примечание. Убедитесь, что на жестком диске принтера достаточно свободного пространства.

1 Откройте веб-браузер и в поле адреса введите IP-адрес принтера.

Примечание. IP-адрес принтера указан на начальном экране принтера. IP-адрес принтера отображается в виде четырех наборов цифр, разделенных точками, например 123.123.123.123.

2 Нажмите **Параметры >Приложения >Управление приложениями >Multi Send**.

3 В разделе "Профили" выберите **Добавить** и настройте параметры.

Примечания.

- Описание параметра см. в тексте подсказки, который отображается при наведении указателя мыши к каждому полю.
- При выборе в качестве места назначения **FTP** или **Папка совм. доступа** убедитесь, что параметры местоположения места назначения указаны правильно. Введите правильный IP-

адрес управляющего компьютера, на котором расположено указанное место назначения. Дополнительную информацию о получении IP-адреса управляющего компьютера см. в [«Определение IP-адреса компьютера.» на стр. 21.](#)

4 Нажмите **Применить**.

Чтобы использовать данное приложение, коснитесь **Multi Send** на начальном экране принтера, затем следуйте указаниям на дисплее принтера.

Настройка функции сканирования в сетевое расположение

Примечание. Последняя версия настоящего *Руководства пользователя* может содержать прямую ссылку на *Руководство администратора* для данного приложения. Для проверки наличия обновлений настоящего *Руководства пользователя*, перейдите по адресу www.dell.com/support/manuals.

Параметр	Использование
	<p>Сканировать документ или фотографию и сохранить в сетевой папке совместного доступа. Можно задать до 30 папок назначения.</p> <p>Примечания.</p> <ul style="list-style-type: none"> У принтера должны быть права записи в место назначения. С компьютера, на котором указаны места назначения, используя параметры общего доступа, безопасности и брандмауэра, присвойте принтеру как минимум права <i>чтения</i>. Подробнее см. в документации по операционной системе. Значок "Сканирование в сетевое расположение" появляется только когда определены два или более места назначения.

1 Откройте веб-браузер и в поле адреса введите IP-адрес принтера.

Примечание. IP-адрес принтера указан на начальном экране принтера. IP-адрес отображается в виде четырех наборов цифр, разделенных точками, например 123.123.123.123.

2 Выполните одно из следующих действий.

- Нажмите **Настройка сканирования в сеть >Нажмите здесь**.
- Нажмите **Параметры >Приложения >Управление приложениями >Сканирование в сеть**.

3 Укажите места назначения, затем настройте параметры.

Примечания.

- Описание параметра см. в тексте подсказки, который отображается при наведении указателя мыши к каждому полю.
- Для проверки правильности настроек местоположения места назначения введите правильный IP-адрес управляющего компьютера, на котором находится место назначения. Дополнительную информацию о получении IP-адреса управляющего компьютера см. в [«Определение IP-адреса компьютера.» на стр. 21.](#)
- Убедитесь, что у принтера есть права доступа к папке, где находится место назначения.

4 Нажмите **Применить**.

Чтобы использовать данное приложение, коснитесь **Сканирование в сетевое расположение** на начальном экране принтера, затем следуйте указаниям на дисплее принтера.

Настройка удаленной панели управления

Это приложение дает возможность взаимодействовать с панелью управления принтера без физического контакта с сетевым принтером. На компьютере можно проверить состояние принтера, возобновить печать отложенных заданий, создать закладки и выполнить другие задачи, относящиеся к печати.

1 Откройте веб-браузер и в поле адреса введите IP-адрес принтера.

Примечание. IP-адрес принтера указан на начальном экране принтера. IP-адрес отображается в виде четырех наборов цифр, разделенных точками, например 123.123.123.123.

2 Щелкните **Параметры > Настройки удаленной панели управления**.

3 Установите флажок **Включить** и измените параметры.

4 Нажмите **Отправить**.

Чтобы запустить приложение, щелкните **Удаленная панель управления > Запустить приложение VNC**.

Экспорт и импорт конфигурации

Можно экспортировать настройки конфигурации в текстовый файл, затем импортировать его для применения настроек на другом принтере.

1 Откройте веб-браузер и в поле адреса введите IP-адрес принтера.

Примечание. IP-адрес принтера указан на начальном экране принтера. IP-адрес отображается в виде четырех наборов цифр, разделенных точками, например 123.123.123.123.

2 Для экспорта или импорта конфигурации для одного приложения выполните следующее:

а Щелкните **Параметры > Приложения > Управление приложениями**.

б В списке установленных приложений выберите то, которое необходимо настроить.

в Щелкните **Настроить** и выполните следующее.

- Чтобы экспортировать файл конфигурации, щелкните **Экспорт** и следуйте экранным инструкциям для сохранения файла конфигурации.

Примечания.

- При сохранении файла конфигурации можно ввести уникальное имя файла или использовать имя по умолчанию.
- В случае возникновения ошибки Переполнение памяти JVM повторяйте операцию экспорта, пока не будет сохранен файл параметров.
- Чтобы импортировать конфигурацию из файла, щелкните **Импортировать**, затем перейдите к сохраненному файлу конфигурации, который был экспортирован из ранее настроенного принтера.

Примечания.

- Перед импортированием файла конфигурации его можно сначала просмотреть или загрузить сразу.
- При возникновении тайм-аута и отображении пустого экрана, обновите веб-браузер, затем нажмите кнопку **Применить**.

3 Для экспорта или импорта конфигурации для нескольких приложений выполните следующее:

а Нажмите **Параметры >Импорт/экспорт**.

б Выполните одно из следующих действий.

- Чтобы экспортировать файл конфигурации, щелкните **Экспорт файла параметров Embedded Solutions** и следуйте инструкциям на экране компьютера для сохранения файла конфигурации.
- Для импорта файла конфигурации выполните следующее:
 - 1** Нажмите **Импорт файла параметров Embedded Solutions >Выберите файл**, затем выберите сохраненный файл конфигурации, экспортированный с ранее настроенного принтера.
 - 2** Нажмите кнопку **Отправить**.

Дополнительная настройка принтера

Установка внутренних дополнительных устройств

 **ВНИМАНИЕ-ОПАСНОСТЬ ПОРАЖЕНИЯ ТОКОМ:** При доступе к плате контроллера или установке дополнительного оборудования или устройств памяти после настройки принтера, прежде чем продолжить, выключите принтер и отсоедините кабель питания от электрической розетки. Если к принтеру подключены другие устройства, отключите их, а также отсоедините кабели, идущие к принтеру.

Доступные внутренние параметры

Примечание. Некоторые параметры доступны только для определенных моделей принтеров. За дополнительной информацией обратитесь по месту приобретения принтера.

- Модуль памяти
 - DDR3 DIMM
 - Флэш-память
 - Шрифты
 - Платы с микропрограммным обеспечением
 - Штрихкоды форм
 - PRESCRIBE
 - IPDS
 - Printcrypton
- Порты ISP

Обеспечьте доступ к системной плате.

Примечание. Для этой работы требуется плоская отвертка.

⚠ ВНИМАНИЕ-ОПАСНОСТЬ ПОРАЖЕНИЯ ТОКОМ: При доступе к плате контроллера или установке дополнительного оборудования или устройств памяти после настройки принтера, прежде чем продолжить, выключите принтер и отсоедините кабель питания от электрической розетки. Если к принтеру подключены другие устройства, отключите их, а также отсоедините кабели, идущие к принтеру.

1 Откройте дверцу доступа к плате контроллера.

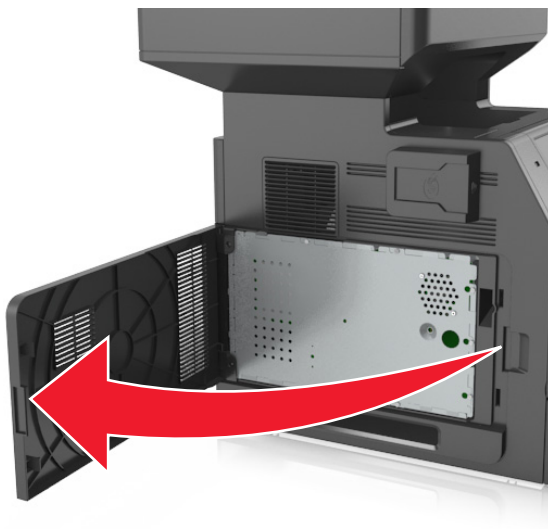

2 С помощью отвертки, отверните винты на щитке системной платы

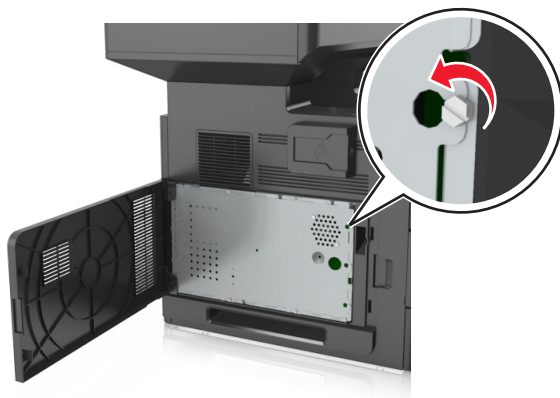

3 Извлеките щиток.

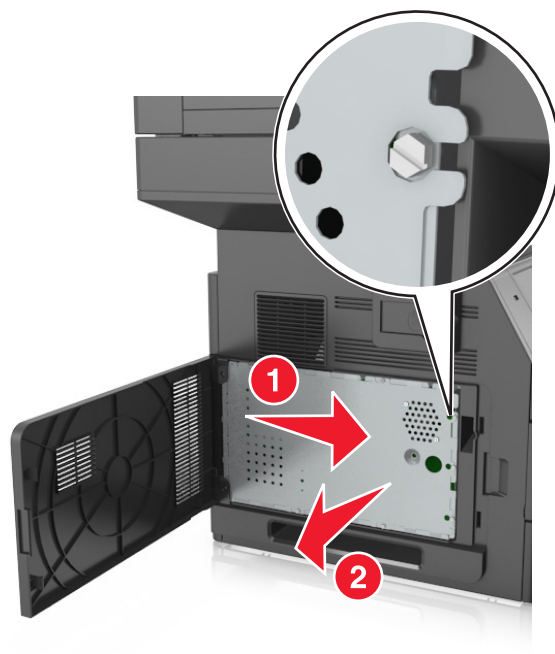

4 На следующем рисунке показан соответствующий разъем.

ПРЕДУПРЕЖДЕНИЕ. Возможность повреждения: Электронные компоненты системной платы могут выйти из строя под действием статического электричества. Перед тем, как прикоснуться к какому-либо электронному компоненту системной платы или разъему, дотроньтесь рукой до какой-нибудь металлической детали принтера.

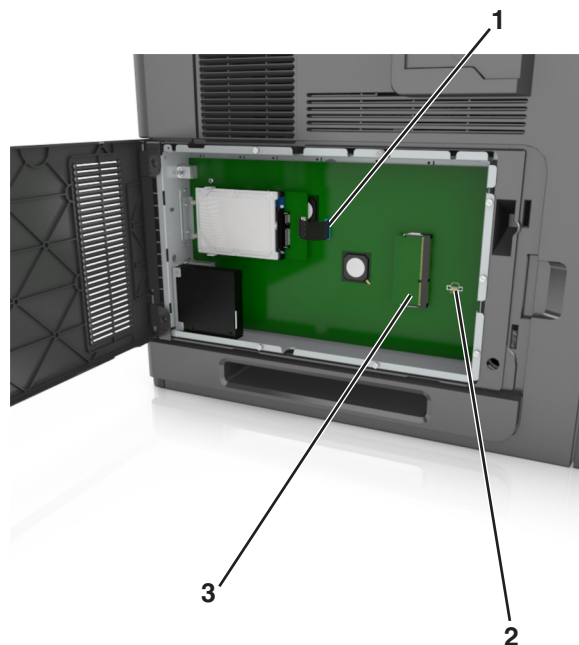

1	Порт внутренних решений или разъем жесткого диска принтера
2	Разъем дополнительных плат
3	Разъем модуля памяти

5 Установите щиток на место и совместите винты с отверстиями.

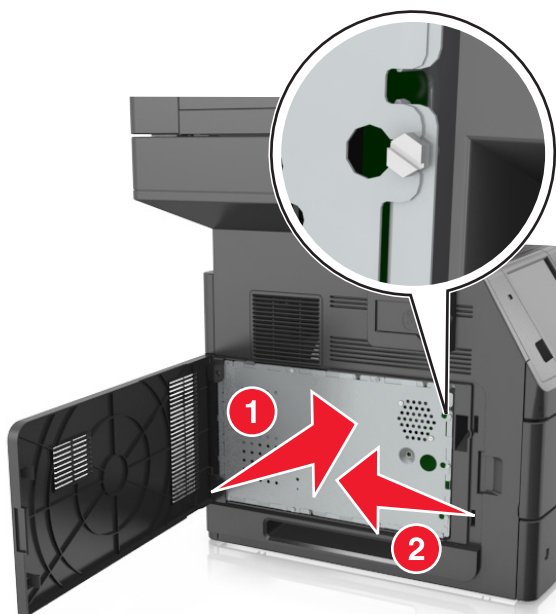

6 Затяните винты на щитке.

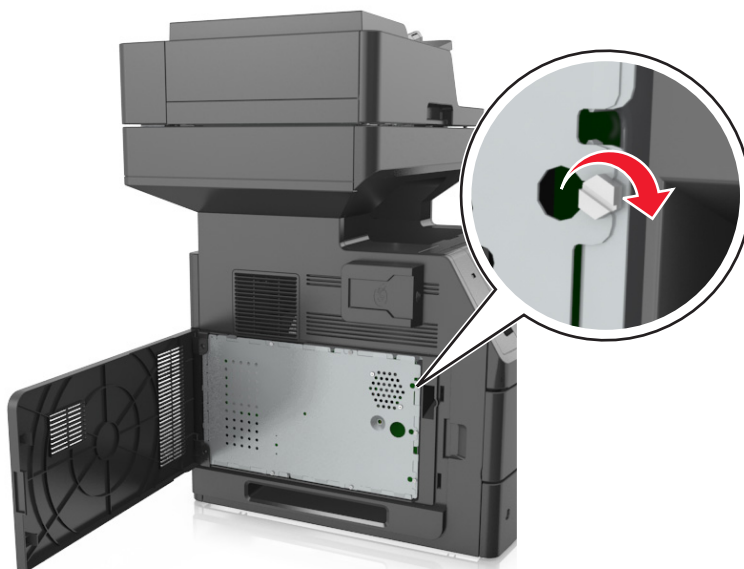

7 Закройте крышку доступа.

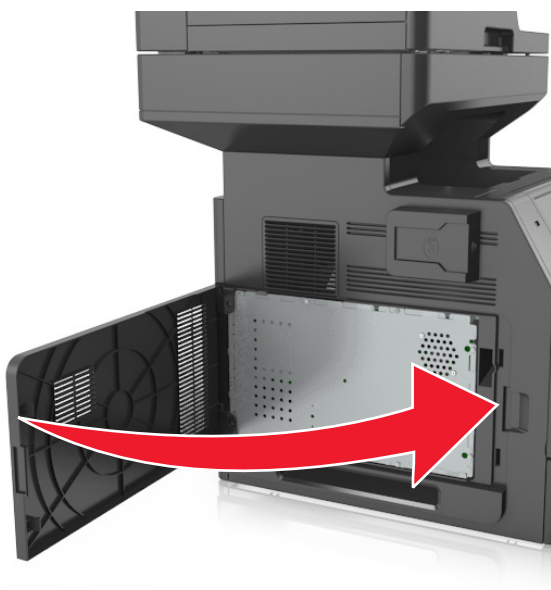

Установка карты памяти

⚠ ВНИМАНИЕ-ОПАСНОСТЬ ПОРАЖЕНИЯ ТОКОМ: При доступе к плате контроллера или установке дополнительного оборудования или устройств памяти после настройки принтера, прежде чем продолжить, выключите принтер и отсоедините кабель питания от электрической розетки. Если к принтеру подключены другие устройства, отключите их, а также отсоедините кабели, идущие к принтеру.

ПРЕДУПРЕЖДЕНИЕ. Возможность повреждения: Электронные компоненты системной платы могут выйти из строя под действием статического электричества. Перед тем, как прикоснуться к какому-либо электронному компоненту системной платы или разъему, дотроньтесь рукой до какой-нибудь металлической детали принтера.

Можно отдельно приобрести дополнительную карту памяти и установить ее на системной плате.

1 Обеспечьте доступ к системной плате.

Подробнее см. [«Обеспечьте доступ к системной плате.» на стр. 29.](#)

2 Распакуйте карту памяти.

ПРЕДУПРЕЖДЕНИЕ. Возможность повреждения: Не прикасайтесь к контактам разъема, расположенным вдоль края модуля. Это может привести к повреждению.

3 Совместите паз (1) карты памяти с выступом (2) на разъеме.

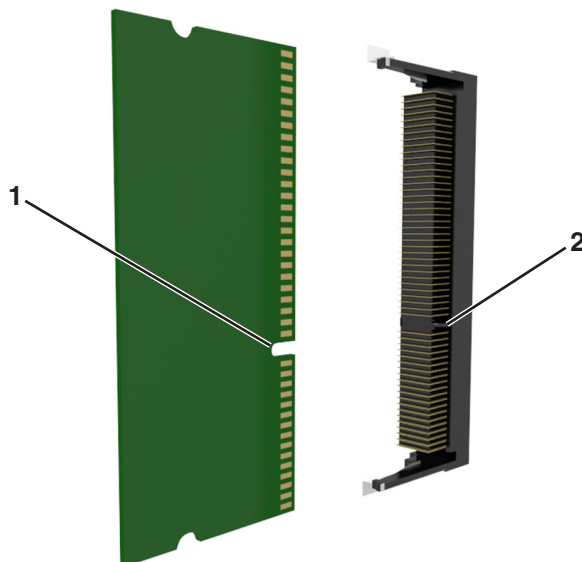

4 Вставьте карту памяти прямо в разъем, а затем нажмите на карту в направлении системной платы до щелчка.

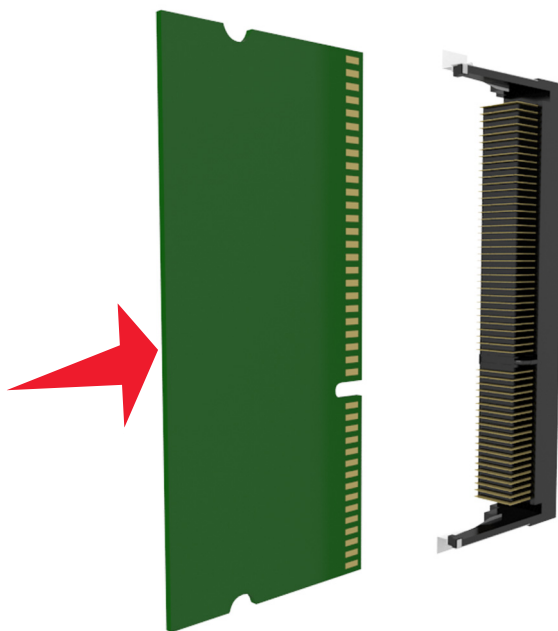

5 Установите на место щиток системной платы, а потом защитную крышку системной платы.

Установка дополнительной платы

⚠ ВНИМАНИЕ-ОПАСНОСТЬ ПОРАЖЕНИЯ ТОКОМ: При доступе к плате контроллера или установке дополнительного оборудования или устройств памяти после настройки принтера, прежде чем продолжить, выключите принтер и отсоедините кабель питания от электрической розетки. Выключите все подключенные к принтеру устройства и отсоедините от принтера все подсоединенные к нему кабели.

ПРЕДУПРЕЖДЕНИЕ. Возможность повреждения: Электронные компоненты системной платы могут выйти из строя под действием статического электричества. Перед тем, как прикоснуться к какому-либо электронному компоненту системной платы или разъему, дотроньтесь рукой до какой-нибудь металлической детали принтера.

1 Обеспечьте доступ к системной плате.

Подробнее см. [«Обеспечьте доступ к системной плате.» на стр. 29.](#)

2 Распакуйте дополнительную плату.

ПРЕДУПРЕЖДЕНИЕ. Возможность повреждения: Не прикасайтесь к контактам разъема вдоль края карты.

3 Возьмите плату за края и совместите пластмассовые штыри (1) платы с отверстиями (2) в системной плате.

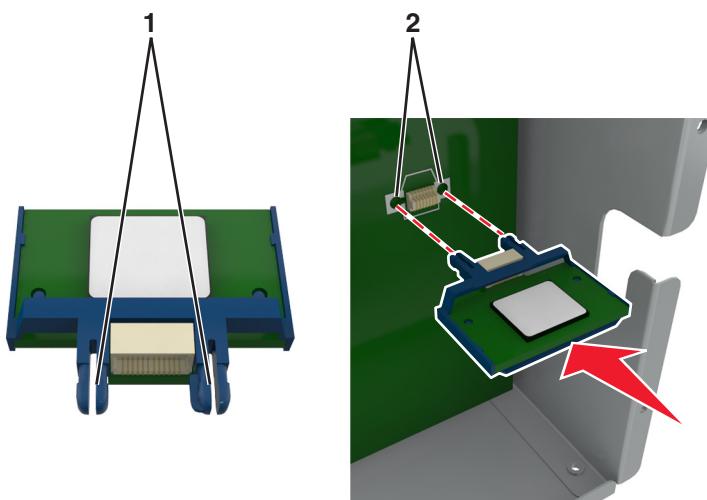

4 С усилием вставьте плату в разъем, отображенный на иллюстрации.

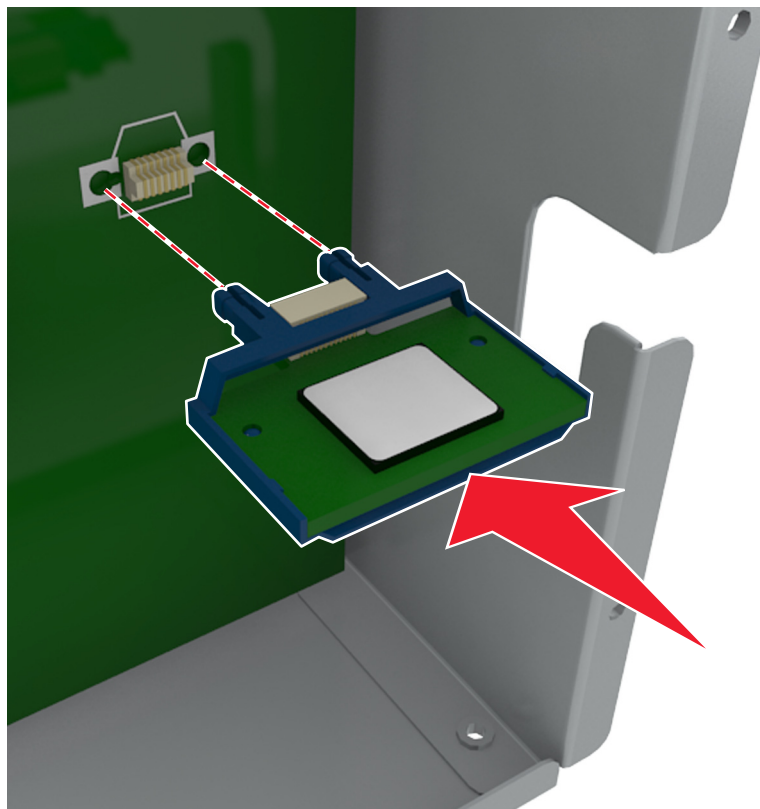

ПРЕДУПРЕЖДЕНИЕ. Возможность повреждения: Неправильная установка карты может привести к повреждению карты и системной платы.

Примечание. Разъем платы микропрограммного обеспечения должен соприкасаться с системной платой по всей длине и располагаться в одной плоскости с ней.

5 Закройте дверцу доступа к системной плате.

Примечание. После установки программного обеспечения принтера и всех дополнительных устройств, возможно, потребуется вручную добавить дополнительные устройства в драйвере принтера, чтобы сделать их доступными для заданий печати. Подробнее см. [«Добавление доступных дополнительных модулей в драйвере печати»](#) на стр. 53.

Установка порта ISP

Системная плата поддерживает один дополнительный порт Internal Solutions Port (ISP).

Примечание. Для этой работы требуется плоская отвертка.

⚠ ВНИМАНИЕ-ОПАСНОСТЬ ПОРАЖЕНИЯ ТОКОМ: При доступе к плате контроллера или установке дополнительного оборудования или устройств памяти после настройки принтера, прежде чем продолжить, выключите принтер и отсоедините кабель питания от электрической розетки. Если к принтеру подключены другие устройства, отключите их, а также отсоедините кабели, идущие к принтеру.

ПРЕДУПРЕЖДЕНИЕ. Возможность повреждения: Электронные компоненты системной платы могут выйти из строя под действием статического электричества. Перед тем, как прикоснуться к какому-либо электронному компоненту системной платы или разъему, дотроньтесь рукой до какой-нибудь металлической детали принтера.

1 Обеспечьте доступ к системной плате.

Подробнее см. [«Обеспечьте доступ к системной плате.» на стр. 29.](#)

2 Если установлен жесткий диск принтера, то сначала извлеките его.

Подробнее см. [«Извлечение жесткого диска принтера» на стр. 45.](#)

3 Извлеките плату ISP.

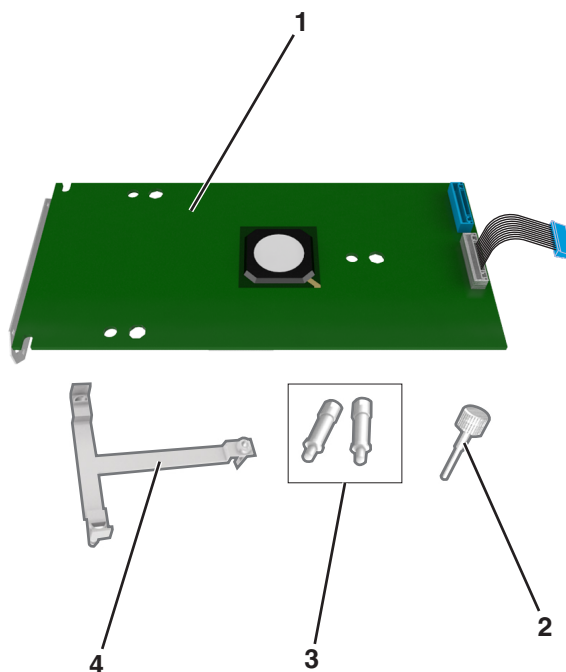

1	Решение ISP
2	Винт для крепления пластикового кронштейна к порту ISP
3	Винты для крепления монтажного кронштейна ISP к щитку системной платы
4	Пластиковый вкладыш

4 Снимите металлическую крышку с отверстия порта ISP.

а Отверните винт.



б Поднимите металлическую крышку, затем вытяните ее полностью.

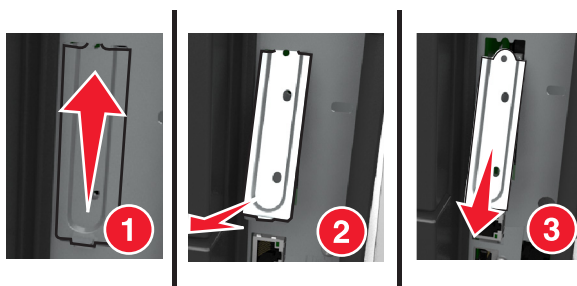

- 5 Выровняйте штифты пластикового кронштейна с отверстиями на системной плате, затем нажмите на пластиковый кронштейн на каркасе системной платы пока он не станет со щелчком на место.

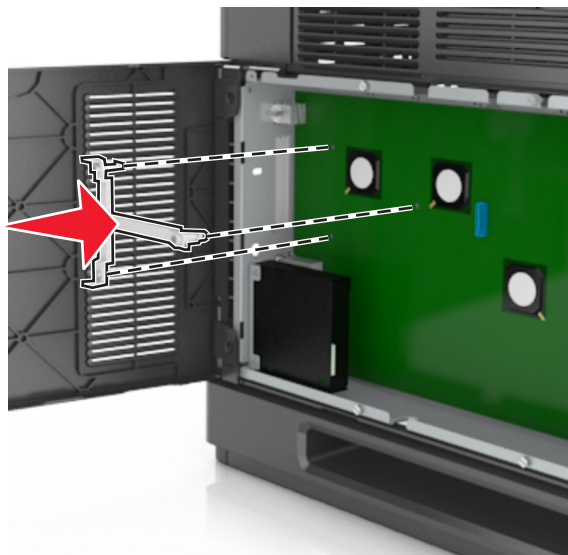

Примечание. Убедитесь, что пластиковый кронштейн полностью закреплен, и что пластиковый кронштейн надежно установлен на каркасе.

- 6 Установите порт ISP в пластмассовую вставку.

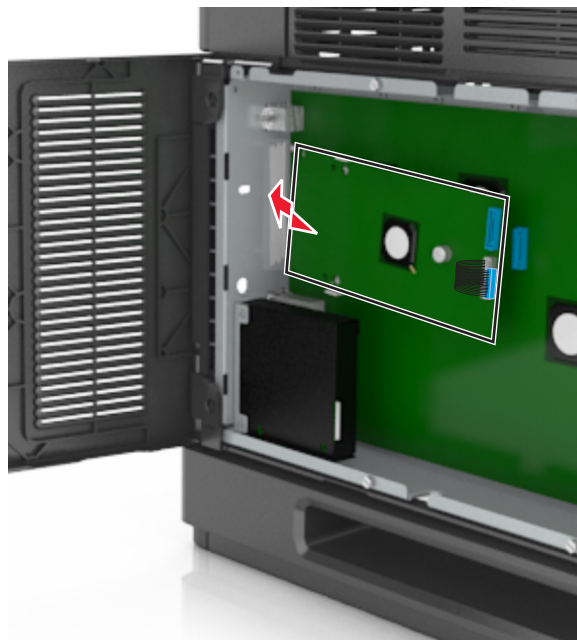

Примечание. Расположите порт ISP под углом к пластмассовой вставке, чтобы все свешивающиеся разъемы прошли через отверстие ISP в каркасе.

- 7 Опустите порт ISP на пластмассовую вставку, чтобы порт ISP был закреплен между двумя направляющими пластмассовой вставки.

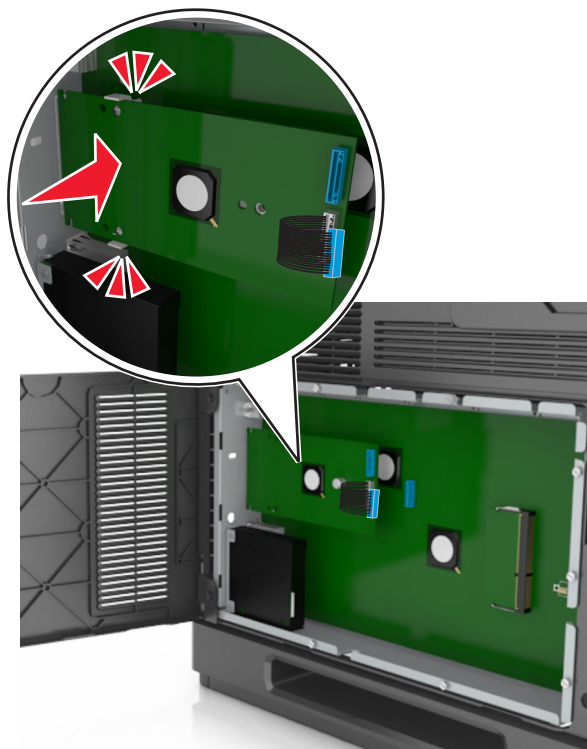

- 8 Используйте прилагающийся винт для присоединения пластикового кронштейна к порту ISP.

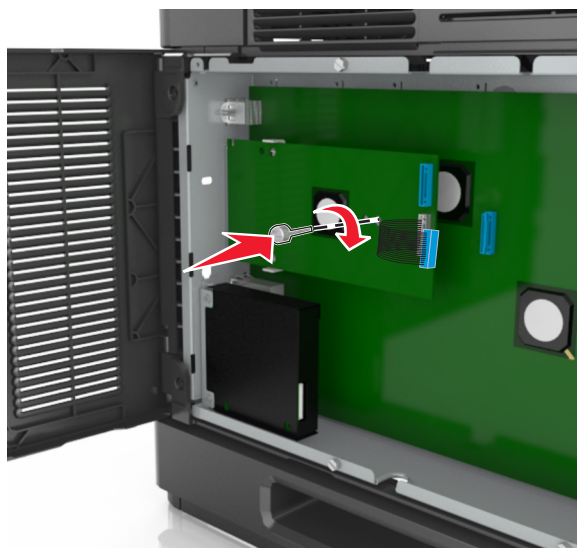

Примечание. Поверните винт по часовой стрелке, достаточно для того, чтобы закрепить ISP на месте, но не затягивайте его.

- 9 Присоедините два прилагаемых винта, чтобы прикрепить установочный кронштейн ISP к монтажному кронштейну системной платы.

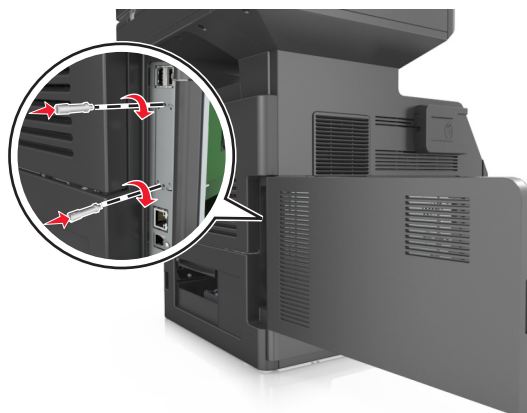

- 10 Заверните винт, прикрепленный к порту ISP:

ПРЕДУПРЕЖДЕНИЕ. Возможность повреждения: Не затягивайте его слишком сильно.

- 11 Подсоедините интерфейсный кабель решения ISP к гнезду на системной плате.

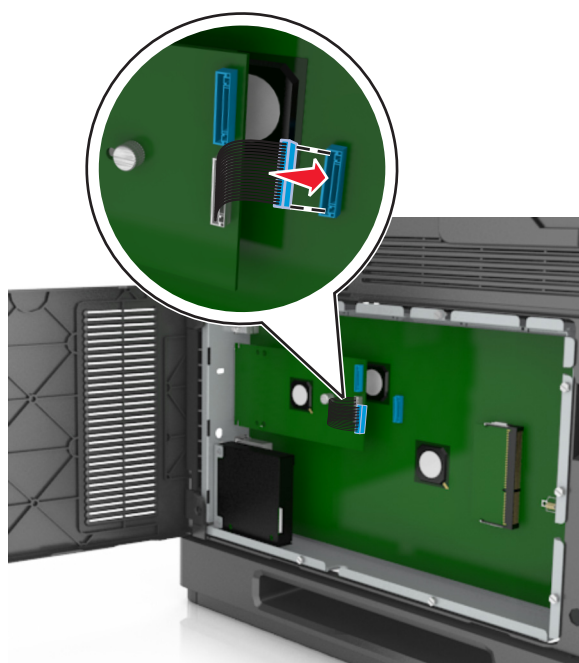

Примечание. Штекеры и разъемы помечены цветовой маркировкой.

Установка жесткого диска принтера

Примечание. Для этой работы требуется плоская отвертка.

⚠ ВНИМАНИЕ-ОПАСНОСТЬ ПОРАЖЕНИЯ ТОКОМ: При доступе к плате контроллера или установке дополнительного оборудования или устройств памяти после настройки принтера, прежде чем продолжить, выключите принтер и отсоедините кабель питания от электрической розетки. Если к принтеру подключены другие устройства, отключите их, а также отсоедините кабели, идущие к принтеру.

ПРЕДУПРЕЖДЕНИЕ. Возможность повреждения: Электронные компоненты системной платы могут выйти из строя под действием статического электричества. Перед тем, как прикоснуться к какому-либо электронному компоненту системной платы или разъему, дотроньтесь рукой до какой-нибудь металлической детали принтера.

1 Обеспечьте доступ к системной плате.

Подробнее см. [«Обеспечьте доступ к системной плате.»](#) на стр. 29.

2 Извлеките жесткий диск принтера из упаковки.

3 Найдите соответствующий разъем на каркасе системной платы.

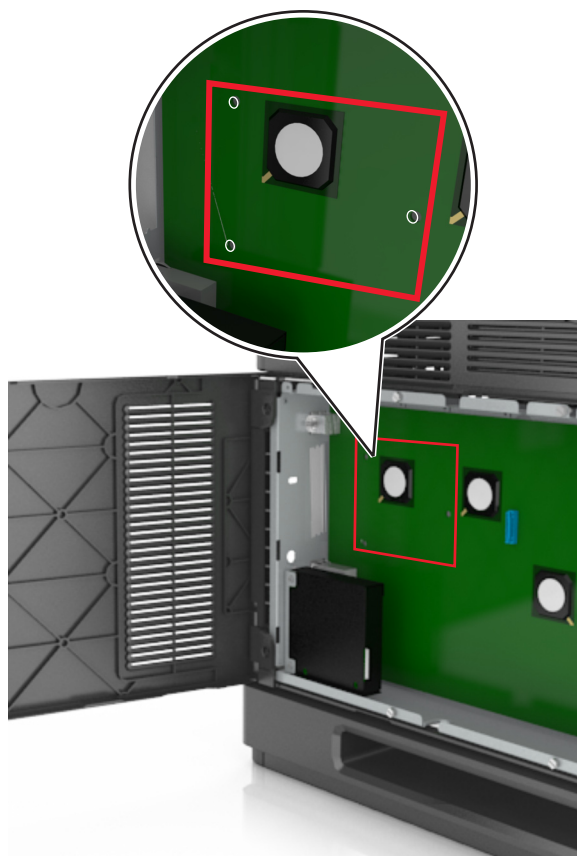

Примечание. Если установлен дополнительный порт ISP, то жесткий диск принтера необходимо установить в порт ISP.

Чтобы установить жесткий диск принтера в порт ISP:

- а** Снимите винты, прикрепляющие монтажный кронштейн жесткого диска принтера к жесткому диску принтера, затем снимите кронштейн.

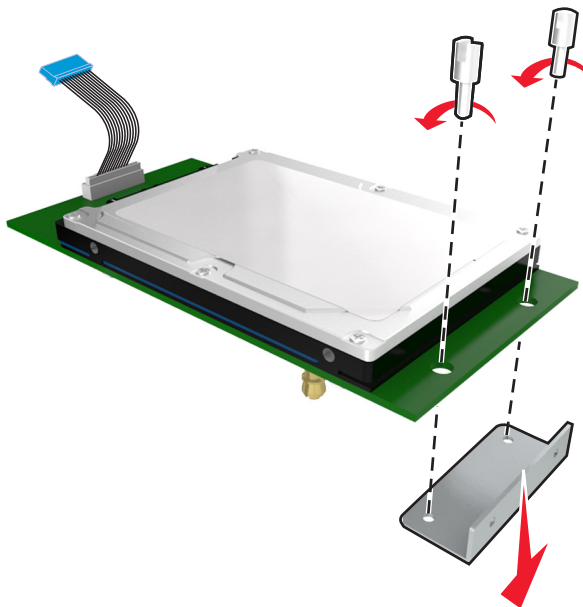

- б** Совместите зазоры жесткого диска принтера с отверстиями порта ISP, затем нажмите на жесткий диск принтера, чтобы зазоры встали на место.

Предупреждение по установке. Удерживайте печатную плату в сборе за края. Не нажимайте на центральную часть жесткого диска принтера. Это может привести к повреждению.

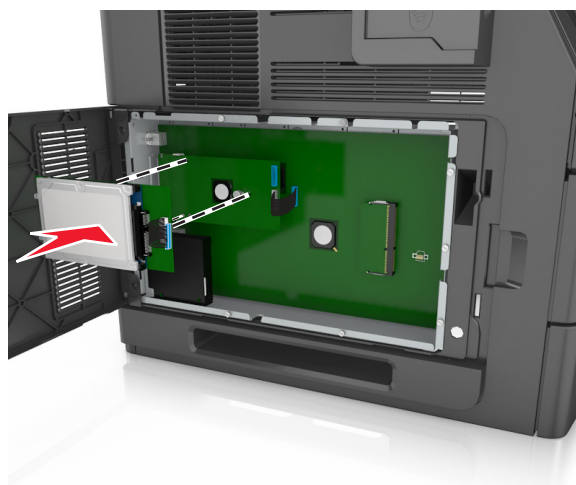

- в** Вставьте разъем интерфейсного кабеля принтера в гнездо порта ISP.

Примечание. Разъемы и гнезда имеют цветовую кодировку.

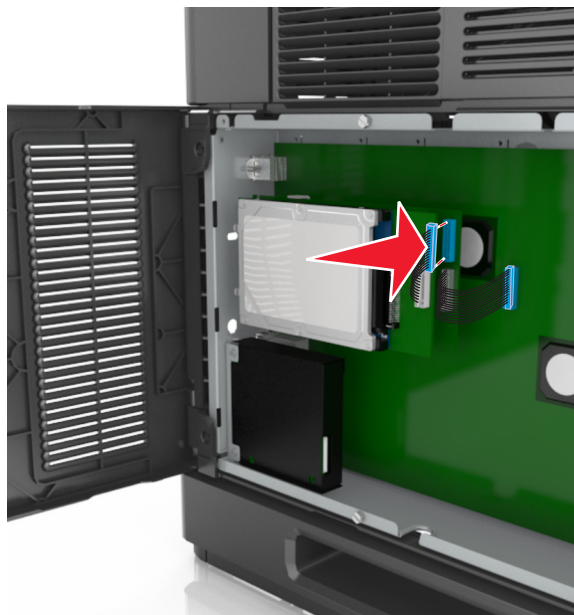

Чтобы установить жесткий диск принтера непосредственно в системную плату:

- a** Совместите зазоры жесткого диска принтера с отверстиями порта системной платы, затем нажмите на жесткий диск принтера, чтобы зазоры встали на место.

Предупреждение по установке. Удерживайте печатную плату в сборе за края. Не нажимайте на центральную часть жесткого диска принтера. Это может привести к повреждению.

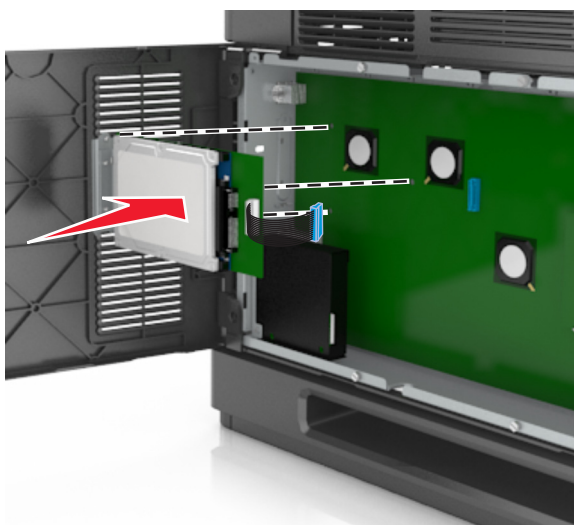

- б** Вставьте два прилагаемых винта для закрепления держателя жесткого диска принтера.

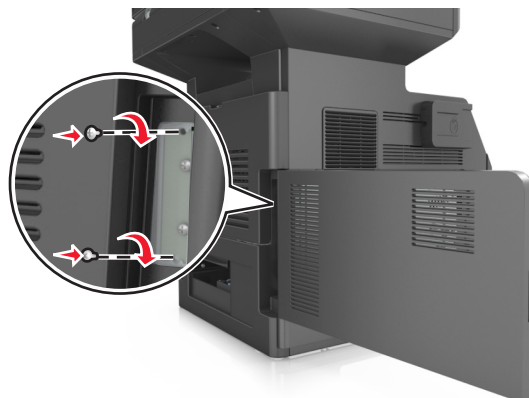

- в** Вставьте разъем интерфейсного кабеля жесткого диска принтера в гнездо на системной плате.

Примечание. Разъемы и гнезда имеют цветовую кодировку.

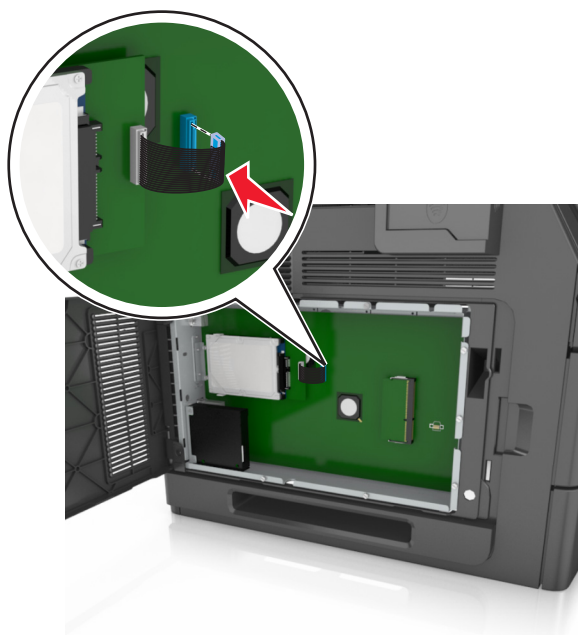

Извлечение жесткого диска принтера

Примечание. Для этой работы требуется плоская отвертка.

⚠ ВНИМАНИЕ-ОПАСНОСТЬ ПОРАЖЕНИЯ ТОКОМ: При доступе к плате контроллера или установке дополнительного оборудования или устройств памяти после настройки принтера, прежде чем продолжить, выключите принтер и отсоедините кабель питания от электрической розетки. Если к принтеру подключены другие устройства, отключите их, а также отсоедините кабели, идущие к принтеру.

ПРЕДУПРЕЖДЕНИЕ. Возможность повреждения: Электронные компоненты системной платы могут выйти из строя под действием статического электричества. Перед тем, как прикоснуться к какому-либо электронному компоненту системной платы или разъему, дотроньтесь рукой до какой-нибудь металлической детали принтера.

1 Обеспечьте доступ к системной плате.

Подробнее см. [«Обеспечьте доступ к системной плате.» на стр. 29.](#)

2 Отсоедините интерфейсный кабель жесткого диска принтера от системной платы, оставив кабель подключенным к жесткому диску принтера. Чтобы отсоединить кабель, сожмите лепестки на разъеме интерфейсного кабеля для разблокировки фиксаторов.

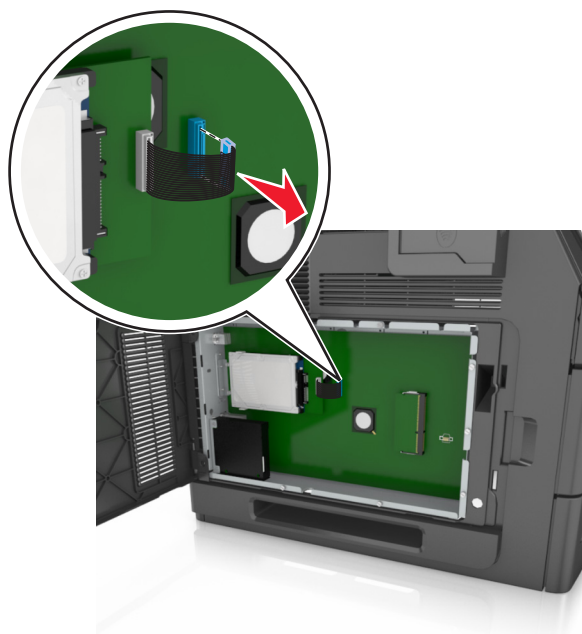

3 Удалите винты, с помощью которых крепится жесткий диск принтера.

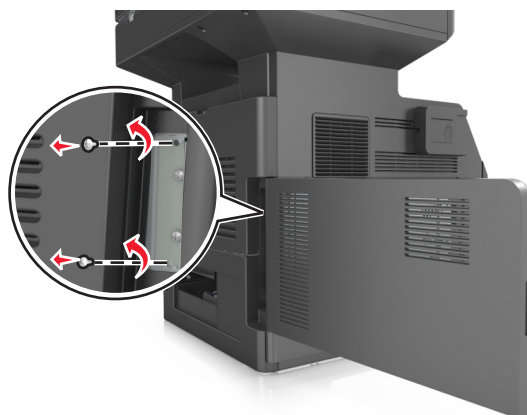

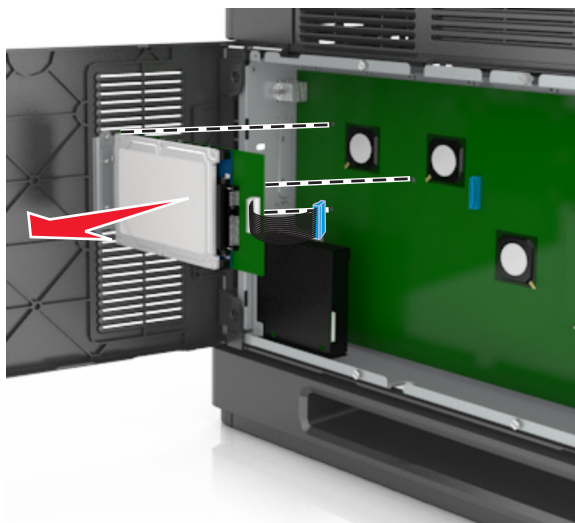

4 Извлеките жесткий диск принтера.



5 Отложите жесткий диск принтера.

Установка дополнительных аппаратных модулей

Порядок установки

-  **ВНИМАНИЕ-ВОЗМОЖНОСТЬ ТРАВМЫ:** Принтер весит более 18 кг (40 фунтов), для его безопасного перемещения требуется не менее двух тренированных человек.
-  **ВНИМАНИЕ-ОПАСНОСТЬ ПОРАЖЕНИЯ ТОКОМ:** При доступе к плате контроллера или установке дополнительного оборудования или устройств памяти после настройки принтера, прежде чем продолжить, выключите принтер и отсоедините кабель питания от электрической розетки. Если к принтеру подключены другие устройства, отключите их, а также отсоедините кабели, идущие к принтеру.
-  **ВНИМАНИЕ-ОПАСНОСТЬ ОПРОКИДЫВАНИЯ:** Конфигурации для напольной установки требуют установки дополнительных устройств. При использовании нескольких дополнительных устройств подачи необходимо устанавливать принтер на подставку или основание. Если вы приобрели multifunction printer (МФП) с функциями сканирования, копирования и факсимильной передачи, вам могут потребоваться дополнительные приспособления. За дополнительной информацией обратитесь по месту приобретения принтера.

Установка принтера и дополнительных устройств производится в следующем порядке:

- Основание
- лоток на 2100 или более листов
- Дополнительный лоток подачи на 550 листов
- Принтер

Более подробная информация по установке напольной подставки, дополнительного лотка на 250 или 550 листов, разделителя или лотка на 2100 листов находится в инструкции по установке, поставляемой с конкретным устройством.

Установка дополнительных лотков

Принтером поддерживаются следующие дополнительные устройства подачи:

- Лоток на 550 листов
- Лоток на 2100 листов

⚠ ВНИМАНИЕ-ВОЗМОЖНОСТЬ ТРАВМЫ: Принтер весит более 18 кг (40 фунтов), для его безопасного перемещения требуется не менее двух тренированных человек.

⚠ ВНИМАНИЕ-ОПАСНОСТЬ ПОРАЖЕНИЯ ТОКОМ: При доступе к плате контроллера или установке дополнительного оборудования или устройств памяти после настройки принтера, прежде чем продолжить, выключите принтер и отсоедините кабель питания от электрической розетки. Если к принтеру подключены другие устройства, отключите их, а также отсоедините кабели, идущие к принтеру.

⚠ ВНИМАНИЕ-ОПАСНОСТЬ ОПРОКИДЫВАНИЯ: Конфигурации для напольной установки требуют установки дополнительных устройств. При использовании нескольких дополнительных устройств подачи необходимо устанавливать принтер на подставку или основание. Если вы приобрели многофункциональный принтер (МФП) с функциями сканирования, копирования и факсимильной передачи, вам могут потребоваться дополнительные приспособления. За дополнительной информацией обратитесь по месту приобретения принтера.

- 1 Выключите принтер с помощью выключателем питания и отсоедините кабель питания от розетки электросети.

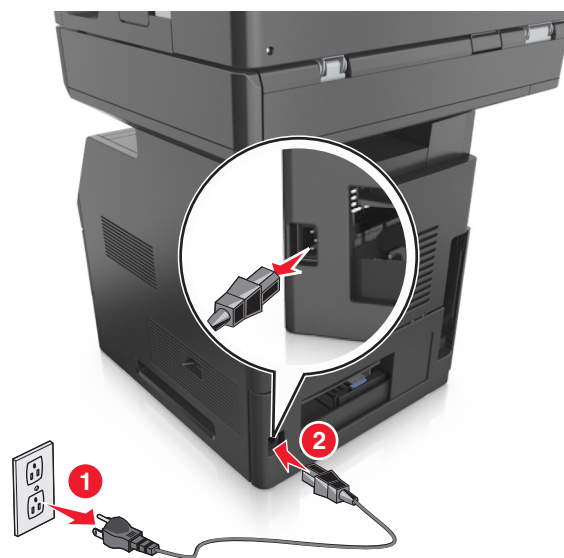

- 2 Извлеките дополнительный лоток из упаковки и удалите все упаковочные материалы.
- 3 Полностью снимите лоток с основания.

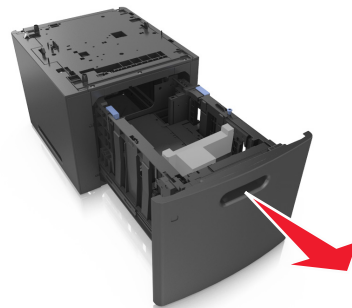
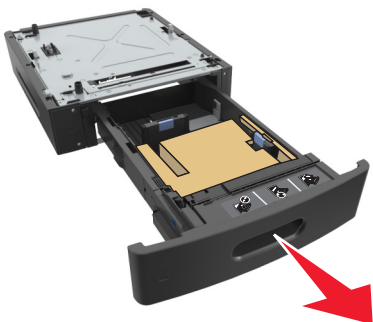

- 4 Удалите упаковочный материал и ленту из лотка.
- 5 Вставьте лоток в основание.
- 6 Поместите лоток около принтера.
- 7 Убедитесь в фиксации колесиков напольной подставки для безопасности принтера. Совместите отверстия на принтере с лотком, затем опустите принтер на место.

Примечание. При установке друг на друга дополнительные лотки защелкиваются.

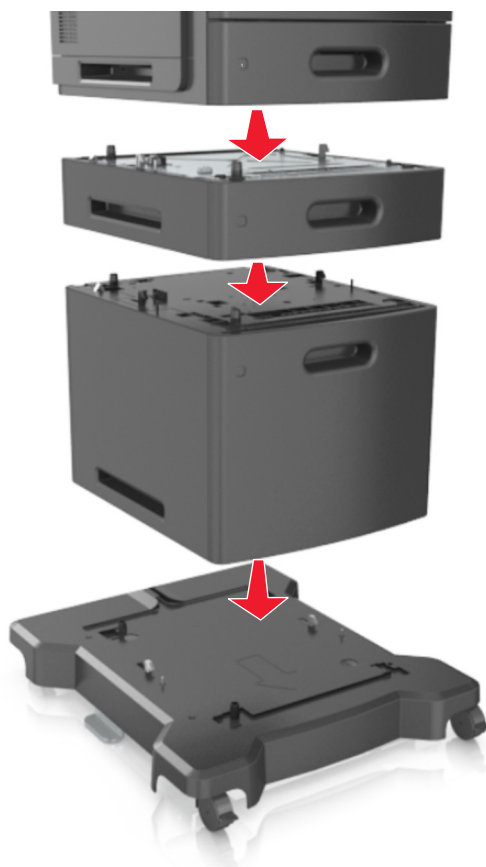

- 8 Подсоедините кабель питания к принтеру, затем к электрической розетке с правильным заземлением и включите принтер.



Примечание. После установки программного обеспечения принтера и всех дополнительных устройств, возможно, потребуется вручную добавить дополнительные устройства в драйвере принтера, чтобы сделать их доступными для заданий печати. Подробнее см. [«Добавление доступных дополнительных модулей в драйвере печати» на стр. 53.](#)

Чтобы удалить дополнительные лотки, сдвиньте фиксатор с правой стороны принтера в направлении передней панели принтера, пока не услышите *щелчок*, а затем снимайте установленные друг на друге лотки по одному сверху вниз.

Подключение кабелей

⚠ ВНИМАНИЕ-ВОЗМОЖНОСТЬ ТРАВМЫ: Не работайте с факсом во время грозы. Не устанавливайте устройство, не работайте с факсом и не выполняйте никаких электрических или кабельных соединений (питания или телефонной линии) во время грозы.

Подключите принтер к компьютеру с помощью кабеля USB или к сети с помощью кабеля Ethernet.

Убедитесь в совпадении следующего.

- Символа USB на кабеле с символом USB на принтере
- Соответствующего кабеля Ethernet с разъемом Ethernet

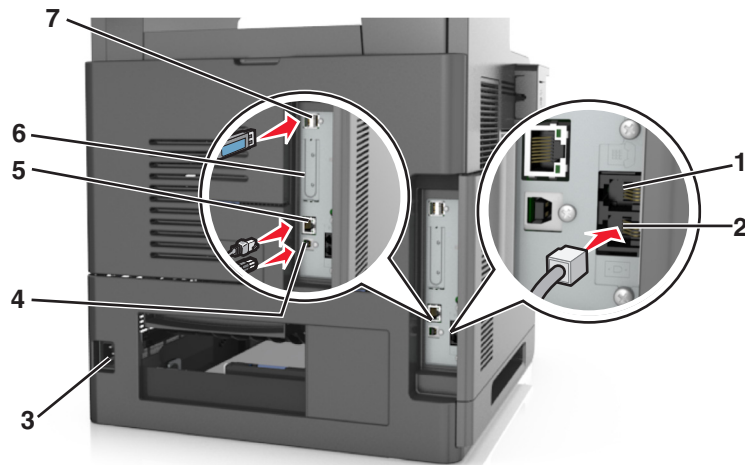

	Использовать	Чтобы
1	Порт EXT	Подключение дополнительных устройств (телефона или автоответчика) к принтеру и телефонной линии. Этот порт используется при отсутствии выделенной линии факса для принтера и только в том случае, если этот способ подключения поддерживается в вашей стране или регионе. Примечание. Для доступа к порту снимите заглушку.
2	Порт LINE	Подключите принтер к рабочей телефонной линии через стандартную розетку (RJ-11), DSL фильтр, VoIP адаптер или любой другой адаптер, который позволяет получить доступ к телефонной линии для передачи и приема факсов.
3	Разъем кабеля питания принтера	Подсоедините кабель питания к правильно заземленной электрической розетке.
4	Порт USB принтера	Подключите принтер к компьютеру.
5	порт Ethernet	Подключите принтер к проводной сети.
6	Порт внутренних решений (ISP) или разъем жесткого диска принтера Примечание. Если принтер поддерживает беспроводное соединение, сюда присоединяется беспроводная антенна.	Подключите ISP или жесткий диск принтера.
7	Порт USB	Подключите дополнительный беспроводной сетевой адаптер.

ПРЕДУПРЕЖДЕНИЕ. Возможность повреждения: Не прикасайтесь к кабелю USB, сетевому беспроводному адаптеру, а также к указанным участкам на принтере, когда выполняется печать. Это может привести к потере данных или неисправности.

Организация кабелей

После подключения кабеля Ethernet и кабеля питания аккуратно проложите их по канавкам, расположенным на задней панели принтера.



Установка ПО принтера

установка принтера

- 1 Получите копию установочного пакета программы.
- 2 Запустите установочный пакет программы и следуйте указаниям на экране компьютера.
- 3 Для пользователей Macintosh: добавить принтер.

Примечание. В разделе TCP/IP меню "Сеть/Порты" проверьте IP-адрес принтера.

Добавление доступных дополнительных модулей в драйвере печати

Для пользователей Windows

- 1 Откройте папку принтеров, затем выберите ваш принтер.
- 2 Откройте свойства принтера, затем добавьте или установите вручную любые модули.
- 3 Примените изменения.

Для пользователей Macintosh

- 1 Из пункта System Preferences (Настройки системы) меню Apple перейдите к своему принтеру, затем выберите **Options & Supplies (Дополнения и расходные материалы) > Driver (Драйверы)**.
- 2 Добавьте любые установленные аппаратные модули.
- 3 Примените изменения.

Сеть

Примечания.

- Приобретите адаптер беспроводной сети перед тем, как настраивать принтер для работы в беспроводной сети. За дополнительной информацией обратитесь по месту приобретения принтера.
- Имя SSID (Service Set Identifier) - это имя, назначаемое для беспроводной сети. Wired Equivalent Privacy (WEP), Wi-Fi Protected Access (WPA) и WPA2 — это типы защиты, которые используются в сети.

Подготовка к настройке принтера в сети Ethernet

Чтобы настроить принтер для использования в сети Ethernet, соберите следующие сведения перед началом настройки:

Примечание. Если IP-адреса назначаются в сети компьютерам и принтерам автоматически, продолжите установку принтера.

- Допустимый уникальный IP-адрес, который должен использовать принтер в сети
- Сетевой шлюз
- Маска сети
- Псевдоним для принтера (необязательный)

Примечание. Псевдоним принтера упрощает идентификацию принтера в сети. Можно использовать псевдоним принтера по умолчанию или назначить легко запоминающееся имя.

Кроме того, потребуется кабель Ethernet для подключения принтера к сети и свободный порт, с помощью которого принтер можно физически подключить к сети. По возможности используйте новый сетевой кабель, чтобы предотвратить возможные проблемы, связанные с поврежденным кабелем.

Подготовка к настройке принтера в беспроводной сети

Примечания.

- Убедитесь в том, что адаптер беспроводной сети установлен в принтер и работает нормально. Для получения дополнительных сведений см. инструкции, прилагаемые к адаптеру беспроводной сети.
- Убедитесь в том, что точка доступа (беспроводной маршрутизатор) включена и работает.

Перед настройкой принтера в беспроводной сети убедитесь в наличии следующих данных.

- **SSID.** SSID также называют именем сети.
- **Беспроводной режим (или режим сети)** - это может быть либо одноранговый режим, либо режим инфраструктуры.
- **Канал (для одноранговых сетей).** Для сетей в режиме инфраструктуры по умолчанию канал выбирается автоматически.

В некоторых одноранговых сетях также необходимо использовать параметр автоматического выбора. Если вы сомневаетесь, какой канал следует выбрать, обратитесь к специалисту службы поддержки.

- **Способ защиты**— Существует четыре базовых варианта «Способа защиты»:

– ключ WEP

Если в беспроводной сети используется несколько ключей WEP, введите до четырех ключей в имеющихся полях. Выберите ключ, который в настоящее время используется в сети. Для этого выберите параметр «Ключ передачи WEP по умолчанию».

– Предварительный ключ или фраза доступа WPA или WPA2

В WPA используется шифрование в качестве дополнительного уровня безопасности. Возможные варианты: AES и TKIP. Необходимо выбрать один и тот же тип шифрования на маршрутизаторе и принтер. В противном случае обмен данными по сети будет невозможен для принтера.

– 802.1X–RADIUS

В случае установки принтера в сети 802.1X может потребоваться следующая информация:

- Тип проверки подлинности
- Тип внутренней проверки подлинности
- Имя пользователя и пароль 802.1X
- Сертификаты

– Защита отсутствует

Если в беспроводной сети не используется никакой тип защиты, никакие данные безопасности не потребуются.

Примечание. Не рекомендуется использовать беспроводные сети без защиты.

Примечания.

- Если имя SSID сети, к которой подключен компьютер, неизвестно, запустите программу настройки беспроводного соединения сетевого адаптера компьютера, чтобы узнать имя сети. Если не удастся найти имя SSID или сведения по безопасности для сети, обратитесь к документации, прилагаемой к беспроводной точке доступа, или к специалисту по поддержке системы.
- Чтобы найти предварительный ключ/фразу доступа WPA/WPA2 или фразу доступа для беспроводной сети, обратитесь к документации, прилагаемой к беспроводной точке доступа

(беспроводному маршрутизатору), перейдите на встроенный сервер Embedded Web Server соответствующей точки доступа, или обратитесь к представителю службы поддержки.

Подключение принтера для использования в сети с помощью мастера настройки беспроводной сети

Прежде чем начать, убедитесь в следующем.

- Адаптер беспроводной сети установлен в принтере, правильно подключен и работает. Для получения дополнительных сведений см. инструкции, прилагаемые к адаптеру беспроводной сети.
- Кабель Ethernet отсоединен от принтера.
- Для параметра "Активная сетевая плата" установлено значение "Авто". Чтобы открыть данное меню, выполните следующие команды: Для настройки значения "Авто" выполните следующие команды:



>Сеть/порты >Активная сетевая плата >Авто >Отправить

Примечание. Убедитесь, что принтер включен и приблизительно через 5 секунд снова включите его.

1 На панели управления принтера выберите:



>Сеть/порты >Сеть [x] >Сеть [x] Настройка >Беспроводная связь >Настройка беспроводных сетей

2 Выберите "Настройка беспроводных сетей"

Параметр	Чтобы
Выберите сети	Показать доступные беспроводные сети Примечание. Этот элемент меню показывает передаваемые защищенные или без защиты имена SSID.
Введите имя сети (SSID)	Выбор имени сети SSID вручную. Примечание. Убедитесь в правильности ввода имени SSID.
Настройка защищенной Wi-Fi	Подключение принтера к беспроводной сети с помощью функции настройки защищенной Wi-Fi.

3 Следуйте указаниям на дисплее принтера.

Подключение принтера к беспроводной сети с помощью функции настройки защищенной Wi-Fi.

Прежде чем начать, убедитесь в следующем.

- Точка доступа (беспроводной маршрутизатор) сертифицирована по стандарту настройки защищенной Wi-Fi (WPS) или совместима со стандартом WPS. Подробная информация представлена в документации, которая поставляется вместе с точкой доступа.
- Адаптер беспроводной сети установлен в принтере, правильно подключен и работает. Для получения дополнительных сведений см. инструкции, прилагаемые к адаптеру беспроводной сети.

Использование метода настройки кнопки (PBC)

1 На панели управления принтера выберите:

 >Сеть/порты >Сеть [x] >Сеть [x] Настройка >Беспроводная связь >Настройка беспроводных сетей >Настройка защищенной Wi-Fi >Запуск метода нажатия кнопки

2 Следуйте указаниям на дисплее принтера.

Воспользуйтесь методом личного идентификационного номера (PIN-кода)

1 На панели управления принтера выберите:

 >Сеть/порты >Сеть [x] >Сеть [x] Настройка >Беспроводная связь >Настройка беспроводных сетей >Настройка защищенной Wi-Fi >Запуск метода подключения по PIN-коду

2 Скопируйте PIN-код WPS, состоящий из 8 символов.

3 Откройте обозреватель и в поле адреса введите IP-адрес точки доступа.

Примечания.

- IP-адрес отображается в виде четырех наборов цифр, разделенных точками, например 123.123.123.123.
- Если используется прокси-сервер, временно отключите его, чтобы обеспечить правильную загрузку веб-страницы.

4 Откройте параметры WPS. Подробная информация представлена в документации, которая поставляется вместе с точкой доступа.

5 Введите PIN-код из восьми цифр, и сохраните настройки.

Подключение принтера к беспроводной сети с использованием встроенного веб-сервера

Прежде чем начать, убедитесь в следующем.

- Принтер временно подключен к сети Ethernet.
- Адаптер беспроводной сети установлен в принтер и работает нормально. Для получения дополнительных сведений см. инструкции, прилагаемые к адаптеру беспроводной сети.

1 Откройте веб-браузер и в поле адреса введите IP-адрес принтера.

Примечания.

- IP-адрес принтера указан на панели управления принтера. IP-адрес отображается в виде четырех наборов цифр, разделенных точками, например 123.123.123.123.
- Если используется прокси-сервер, временно отключите его, чтобы обеспечить правильную загрузку веб-страницы.

2 Нажмите **Параметры >Сети/Порты >Беспроводная**.

3 Измените настройки, чтобы они соответствовали параметрам точки доступа (беспроводного маршрутизатора).

Примечание. Убедитесь в правильности ввода имени SSID, метода обеспечения безопасности, предварительного ключа или фразы доступа, режима сети и канала.

- 4 Нажмите кнопку **Отправить**.
- 5 Выключите принтер, а затем отсоедините кабель Ethernet. Затем приблизительно через 10 секунд снова включите его.
- 6 Если принтер подключен к сети, для проверки сетевого соединения распечатайте страницу сетевых параметров. Далее, в разделе «Сетевая плата [x]», посмотрите, чтобы отображалось состояние «Подключен».

Изменение параметров порта после установки нового порта ISP

Примечания.

- Если у принтера имеется статический IP-адрес, не требуется вносить никаких изменений.
- Если компьютеры настроены на использование сетевого имени вместо IP-адреса, не требуется вносить никаких изменений.
- В случае добавления беспроводного порта ISP на принтер, который ранее был настроен на использование подключения Ethernet, обязательно отсоедините его от сети Ethernet.

Для пользователей Windows

- 1 Откройте папку "Принтеры".
- 2 Из меню быстрого доступа принтера с новым портом ISP откройте свойства принтера.
- 3 Настройте порт из списка.
- 4 Обновите IP-адрес.
- 5 Примените изменения.

Для пользователей Macintosh

- 1 В меню Apple выберите "Настройки системы", перейдите к списку принтеров и выберите + >IP.
- 2 Введите IP адрес в адресную строку.
- 3 Примените изменения.

Настройка печати через последовательный интерфейс

Используйте печать через последовательный интерфейс, если компьютер находится далеко от принтера. После установки порта последовательного интерфейса или порта связи (COM), настройте значения параметров принтера и компьютера.

Примечание. При печати через последовательный интерфейс скорость печати понижается.

- 1 Настройте параметры на принтере:
 - а На панели управления перейдите в меню с параметрами порта.
 - б Найдите меню с параметрами последовательного порта, и при необходимости, настройте параметры.
 - в Сохраните параметры.
- 2 Откройте папку принтеров со своим компьютером, затем выберите свой принтер.

3 Откройте свойства принтера, затем выберите из списка COM-порт.

4 Задайте параметры COM-порта в Диспетчере устройств.

Откройте окно командной строки через диалоговое окно "Выполнить", затем введите `devmgmt.msc`.

Проверка установки принтера

После установки всего оборудования, программного обеспечения и включения принтера проверьте, правильно ли настроен принтер, распечатав следующее.

- **Страница параметров меню** — Используйте эту страницу для проверки правильности установки всех дополнительных устройств принтера. Список установленных дополнительных устройств отображается внизу страницы. Если установленное дополнительное устройство отсутствует в списке, значит оно неправильно установлено. Извлеките дополнительное устройство и установите его повторно.
- **Страница сетевых параметров** — если принтер поддерживает подключение посредством Ethernet или беспроводной связи и подключен к сети, распечатайте страницу сетевых параметров, чтобы проверить сетевое подключение. Эта страница дополнительно содержит сведения, которые помогут настроить печать по сети.

Печать страницы параметров меню

На начальном экране выберите:



>Отчеты >Страница параметров меню

Печать страницы настройки сети

Если принтер подключен к сети, распечатайте страницу сетевых параметров, чтобы проверить подключение к сети. Эта страница дополнительно содержит сведения, которые помогут настроить печать по сети.

1 На начальном экране выберите:



> Отчеты > Страница сетевых параметров

2 Проверьте, что в первом разделе на странице настроек сети отображается состояние **Подсоединен**.

Если отображается состояние **Не подключен**, возможно, отключен выключатель локальной сети или неисправен сетевой кабель. Обратитесь за помощью к специалисту по поддержке, а затем распечатайте еще одну страницу настройки сети.

Загрузка бумаги и специальных материалов для печати

Надежность печати документов зависит от выбора бумаги и специальных материалов для печати, а также от обращения с ними. Подробнее см. [«Предотвращение замятия материалов для печати» на стр. 268](#) или [«Хранение бумаги» на стр. 85](#).

Задание формата и типа бумаги

На начальном экране выберите:

 > **Меню "Бумага"** > **Формат/тип бумаги** > выберите лоток > выберите формат или тип бумаги > 

Настройка параметров для бумаги формата Universal

Формат бумаги Universal задается пользователем и позволяет печатать на бумаге, имеющей формат, не представленный в меню принтера.

Примечания.

- Минимальный поддерживаемый формат Universal составляет 70 x 127 мм (2,76 x 5 ") для односторонней печати и 105 x 148 мм (4,13 x 5,83 ") для двусторонней (дуплексной) печати.
- Наибольший поддерживаемый формат Universal составляет 216 x 356 мм (8,5 x 14 ") для односторонней и двусторонней печати.
- При печати на бумаге шириной менее 210 мм (8,3 "), принтер может работать с меньшей скоростью после некоторого периода времени для обеспечения лучшего качества печати.

1 На начальном экране выберите:

 > **Меню "Бумага"** > **Универсальная настройка** > **Единицы измерения** > выбор единиц измерения

2 Нажмите **Книжная - ширина** или **Книжная - высота**.

3 Выберите ширину или высоту, затем нажмите **Отправить**.

Загрузка бумаги в лоток подачи на 550 листов

 **ВНИМАНИЕ-ВОЗМОЖНОСТЬ ТРАВМЫ:** Для уменьшения риска нестабильной работы оборудования загружайте каждый лоток отдельно. Остальные лотки держите закрытыми до тех пор, пока они не понадобятся.

1 Извлеките лоток.

Примечания.

- При загрузке бумаги формата Folio, Legal или Oficio приподнимите лоток и вытяните его.
- Не отсоединяйте лотки во время печати задания, а также при отображении на дисплее принтера сообщения **Занят**. Это может привести к замятию бумаги.



- 2** Прижмите и передвиньте направляющую в положение, соответствующее формату загружаемой бумаги, и подвиньте на свое место до щелчка.

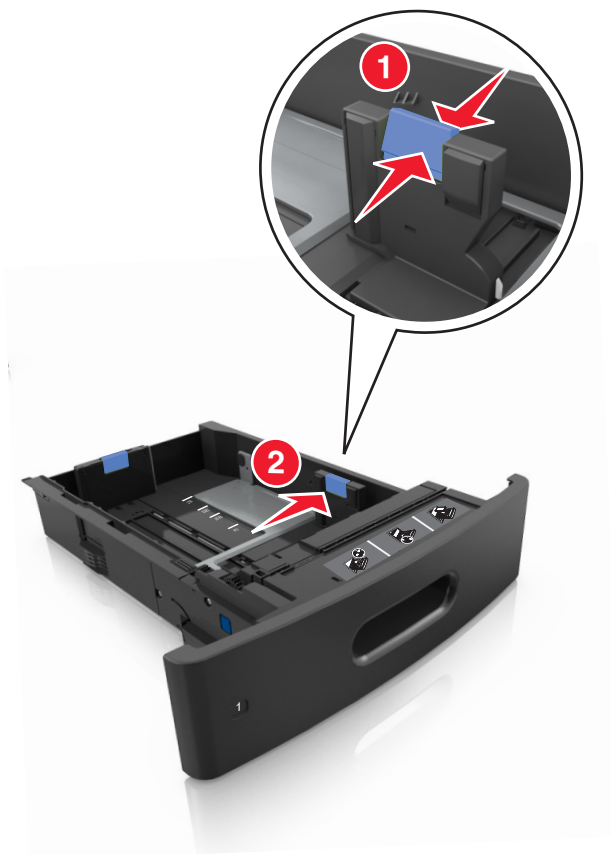

Примечание. Использование индикаторов форматов бумаги на днище лотка упрощают настройку направляющих.



- 3** Разблокируйте направляющую длины, сожмите, а затем задвиньте вспомогательную направляющую длины в правильное положение для загружаемого формата бумаги.

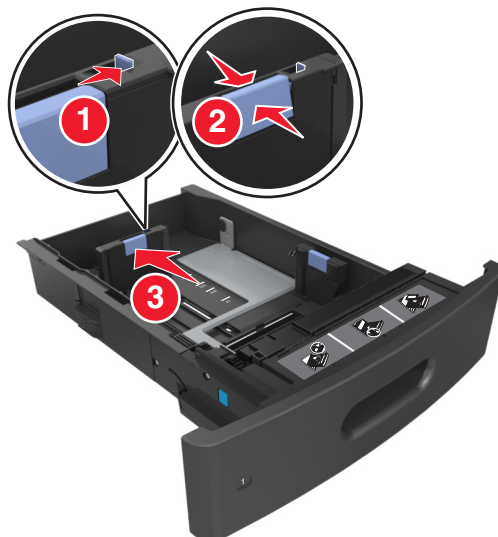

Примечания.

- Заблокируйте направляющую длины для всех форматов бумаги.
- Использование индикаторов форматов бумаги на днище лотка упрощают настройку направляющих.

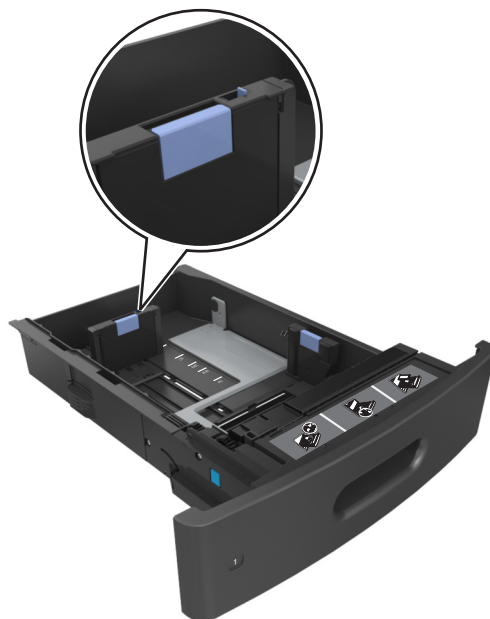

- 4 Изогните стопку несколько раз в разные стороны для разделения листов, затем пролистайте ее. Не загружайте бумагу со складками и сгибами. Выровняйте края стопки на плоской поверхности.

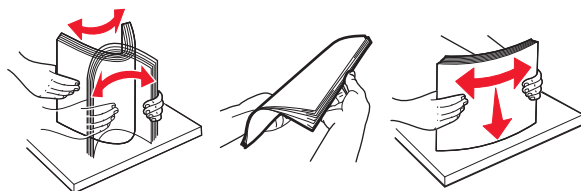

- 5 Загрузите стопку бумаги для односторонней печати стороной для печати вниз.

Примечание. Проверьте правильность загрузки бумаги или конверта.

Односторонняя печать	Двусторонняя печать (печать на двух сторонах листа)
A diagram of a printer's paper tray. A sheet of paper with the text "ABC" is loaded into the tray. The paper is oriented such that the printed side (with "ABC") is facing downwards, ready for single-sided printing.	A diagram of a printer's paper tray. A sheet of paper with the text "ABC" is loaded into the tray. The paper is oriented such that the printed side (with "ABC") is facing upwards, ready for double-sided printing.

- Не прилагайте усилия при загрузке бумаги в лоток. Загрузите стопку в лоток, как показано на рисунке.

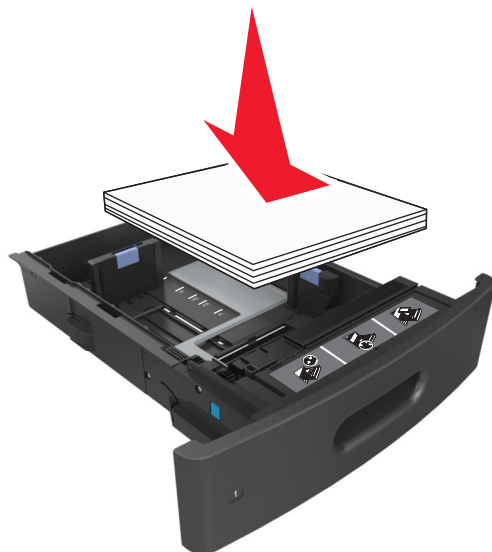

- При загрузке конвертов убедитесь, что они загружаются клапаном вверх и расположены в левой стороне лотка.

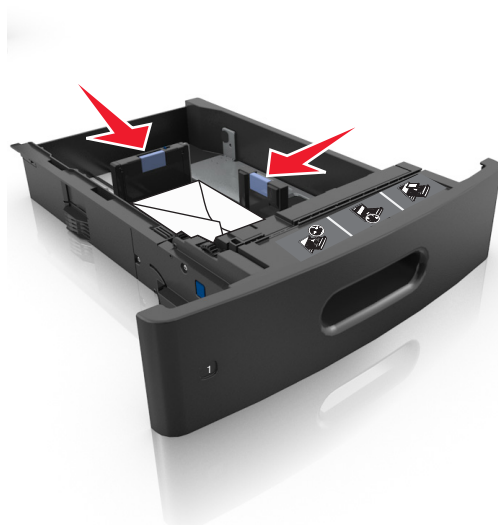

- Убедитесь в том, что стопка бумага не превышает сплошную черту, которая указывает максимальное наполнение.



ПРЕДУПРЕЖДЕНИЕ. Возможность повреждения: Переполнение лотка может привести к заеданию бумаги.

- При использовании карточек, этикеток или других типов специальных носителей убедитесь, что бумага не превышает пунктирную линию, которая указывает максимальное наполнение.



- 6 Для бумаги пользовательского или формата Universal отрегулируйте положение направляющих бумаги, чтобы они слегка касались стопки и зафиксируйте направляющую длины.

7 Вставьте лоток.



8 В меню «Бумага» на панели управления принтера задайте тип и формат бумаги в соответствии с загруженной в лоток бумагой.

Примечание. Укажите правильный формат и тип бумаги, чтобы избежать замятий бумаги и неполадок, связанных с качеством печати.

Загрузка бумаги в лоток подачи на 2100-листов

⚠ ВНИМАНИЕ-ВОЗМОЖНОСТЬ ТРАВМЫ: Для уменьшения риска нестабильной работы оборудования загружайте каждый лоток отдельно. Остальные лотки держите закрытыми до тех пор, пока они не понадобятся.

- 1 Полностью извлеките лоток.
- 2 Настройте направляющие ширины и длины.

Загрузка бумаги формата А5

- а** Потяните, а затем передвиньте направляющую ширины в положение, соответствующее формату бумаги А5.

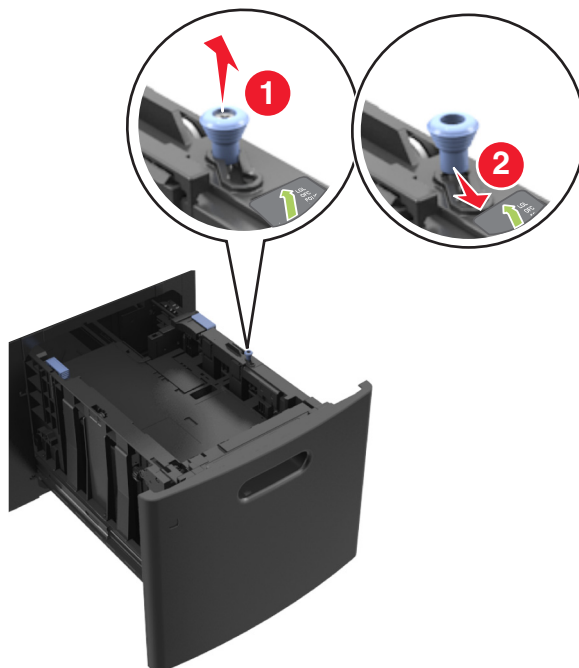

- б** Сожмите, а затем задвиньте направляющую длины в положение для формата бумаги А5, пока она не встанет на свое место со щелчком.

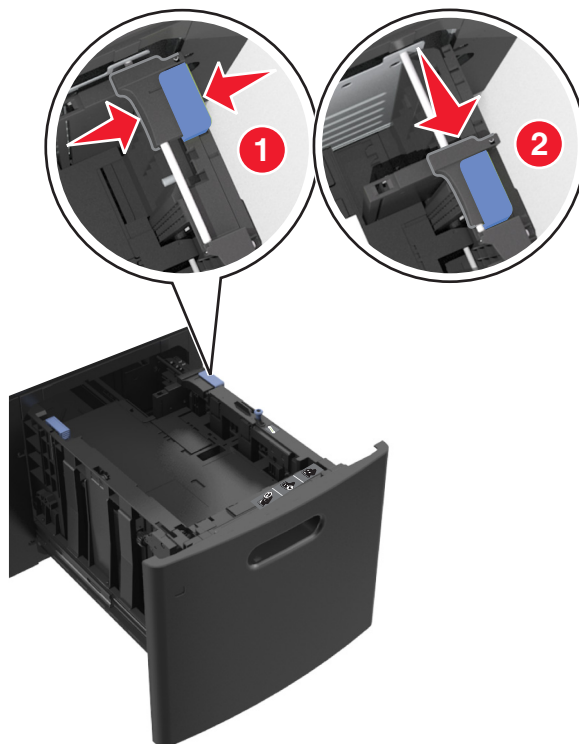

в Извлеките направляющую длины для формата А5 из держателя.

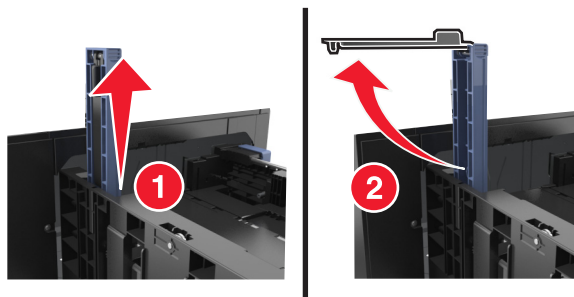

г Установите направляющую длины для формата А5 в предназначенный для нее слот.

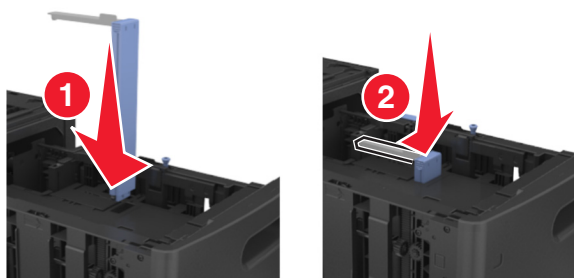

Примечание. Вставьте направляющую длины для формата А5 на место, нажав на него до щелчка.

Загрузка бумаги формата А4, letter, legal, oficio и folio

а Потяните, а затем передвиньте направляющую ширины в положение, соответствующее формату загружаемой бумаги.

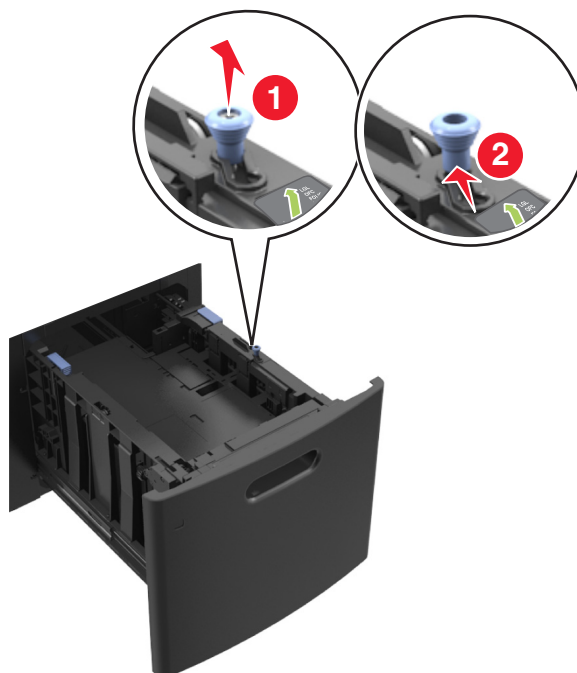

- б** Если направляющая длины для формата А5 не удалена с держателя, извлеките ее. Если направляющая длины для формата А5 извлечена, перейдите к шагу d.

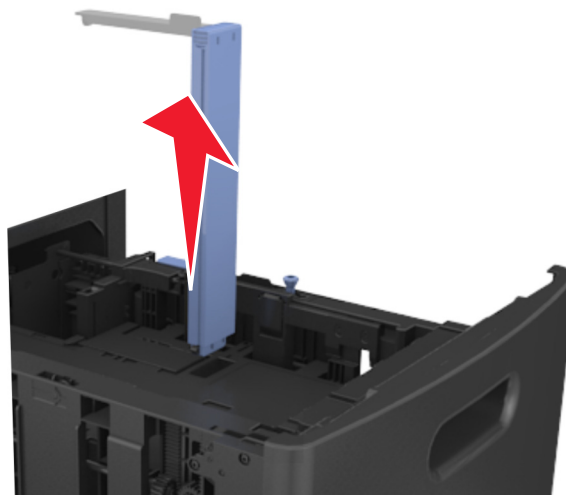

- в** Установите направляющую длины для формата А5 в держатель.

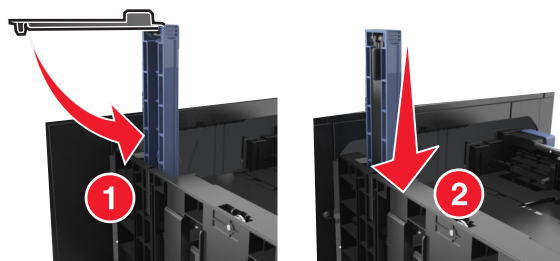

- Г Сожмите, а затем задвиньте направляющую длины в правильное положение для загружаемого вами формата бумаги.

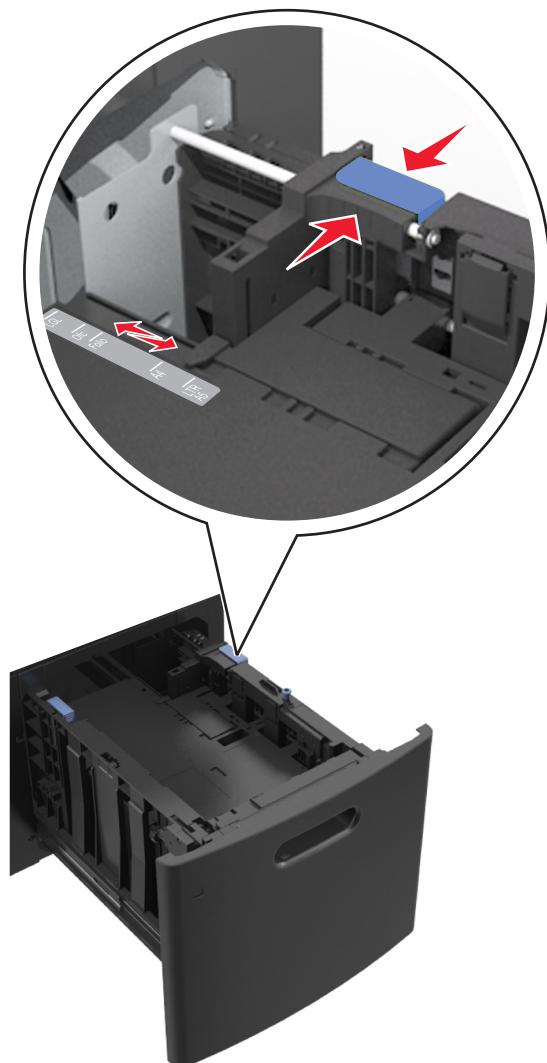

- 3 Изогните стопку несколько раз в разные стороны для разделения листов, затем пролистайте ее. Не загружайте бумагу со складками и сгибами. Выровняйте края стопки на плоской поверхности.

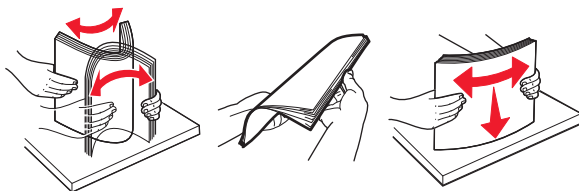

- 4 Загрузите стопку бумаги для односторонней печати стороной для печати вниз.
- Убедитесь в том, что бумага загружена правильно.



- Убедитесь в том, что высота стопки загруженной бумаги ниже индикатора максимальной загрузки бумаги.

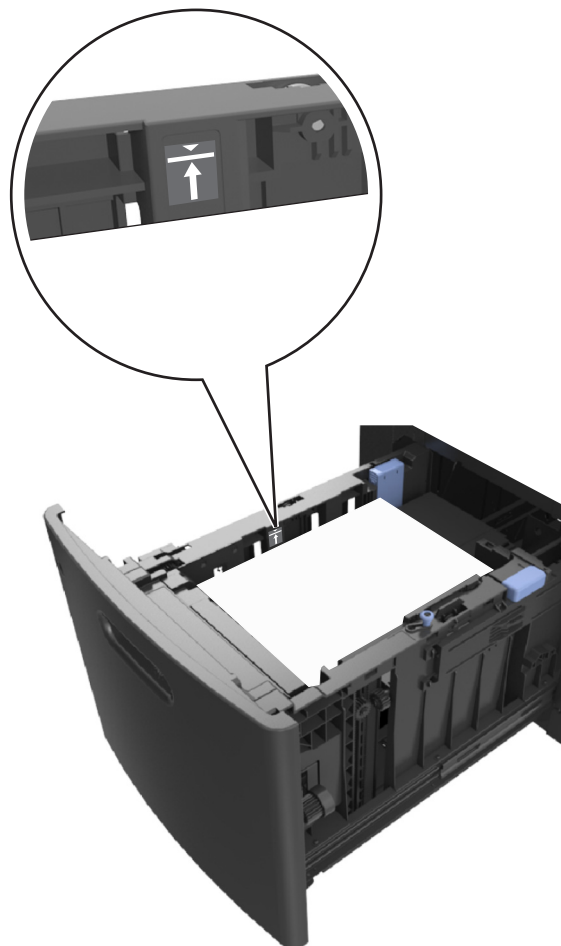

ПРЕДУПРЕЖДЕНИЕ. Возможность повреждения: Переполнение лотка может привести к заеданию бумаги.

5 Вставьте лоток.

Примечание. Сожмите стопку бумаги при установке лотка.



6 В меню «Бумага» на панели управления принтера задайте тип и формат бумаги в соответствии с загруженной в лоток бумагой.

Примечание. Укажите правильный формат и тип бумаги, чтобы избежать замятий бумаги и неполадок, связанных с качеством печати.

Загрузка в многоцелевое устройство подачи

1 Потяните вниз дверцу многоцелевого устройства подачи.

Примечание. Не загружайте бумагу в многоцелевое устройство подачи и не закрывайте его во время печати задания.

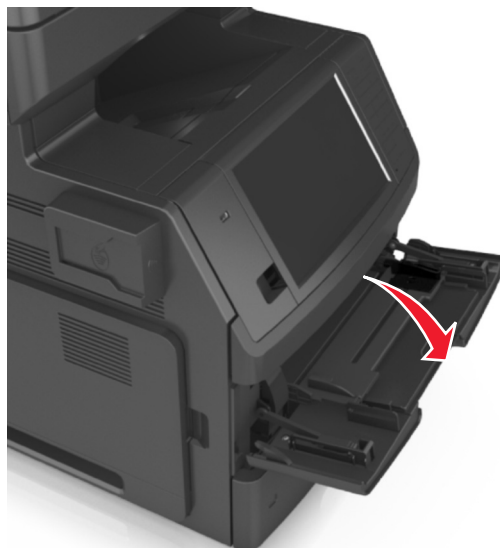

- 2 Извлеките раскладную часть многоцелевого устройства подачи.

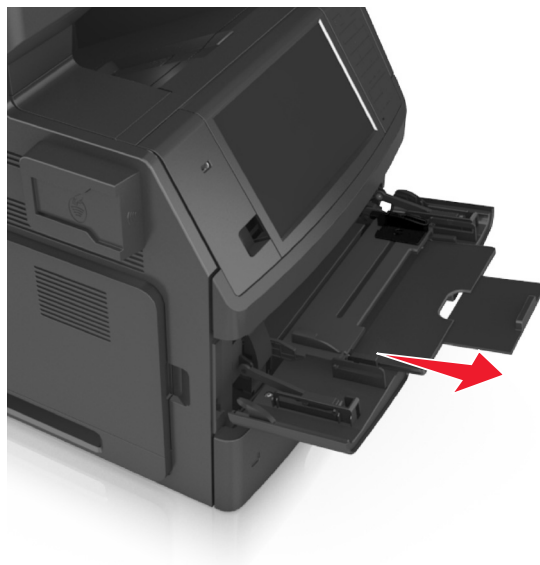

Примечание. Осторожно продвиньте раскладную часть таким образом, чтобы полностью выдвинуть и открыть многоцелевое устройство подачи.

- 3 Переместите направляющую по ширине в положение, соответствующее формату загружаемой бумаги.



Примечание. Использование индикаторов форматов бумаги на днище лотка упрощают настройку направляющих.

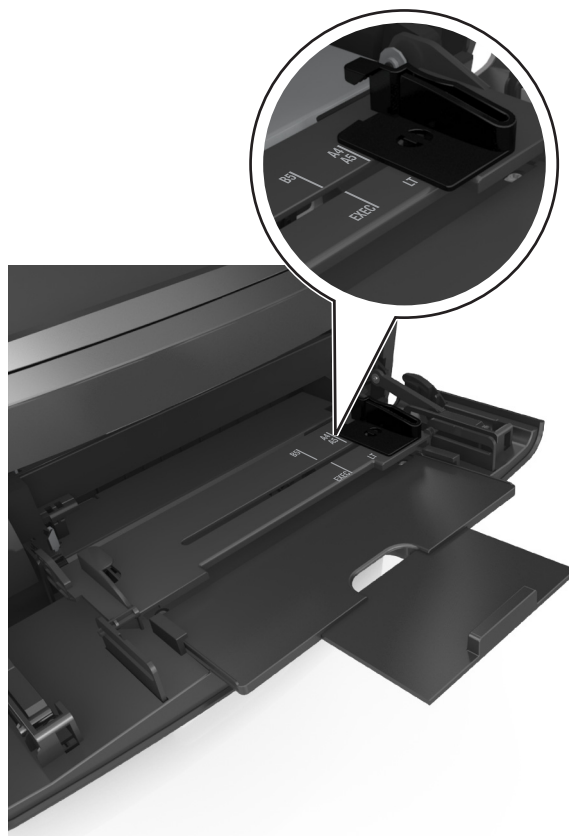

4 Подготовьте бумагу или специальный материал для загрузки.

- Изогните стопку несколько раз в разные стороны для разделения листов, затем пролистайте ее. Не загружайте бумагу со складками и сгибами. Выровняйте края стопки на плоской поверхности.

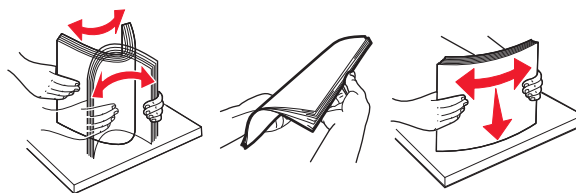

- Удерживая за края стопку прозрачных пленок, пролистайте ее. Выровняйте края стопки на плоской поверхности.

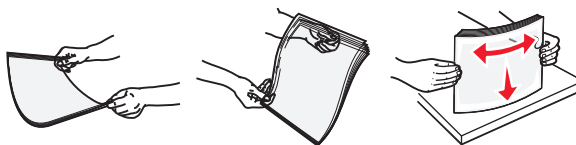

Примечание. Не дотрагивайтесь до рабочей стороны прозрачных пленок. Следите за тем, чтобы не поцарапать пленки.

- Изогните стопку конвертов несколько раз в разные стороны для разделения конвертов, затем пролистайте стопку. Выровняйте края стопки на плоской поверхности.



5 Загрузите бумагу или специальный материал.

Примечание. Осторожно загрузите стопку в многоцелевое устройство подачи до упора

- Загружайте одновременно материалы одного формата и типа.
- Убедитесь в том, что бумага не прижата плотно к краям многоцелевого устройства подачи, не отклоняется от горизонтального положения, не изогнута и не измята.

Односторонняя печать (печать на одной стороне бумаги)	Двусторонняя печать (печать на двух сторонах листа)
	

- Загружайте конверты стороной с клапаном вниз и влево от многоцелевого устройства подачи.

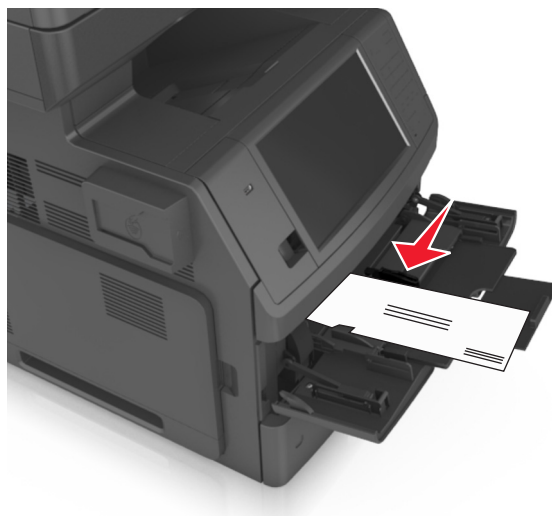

ПРЕДУПРЕЖДЕНИЕ. Возможность повреждения: Запрещается печатать на конвертах с марками, застежками, защелками, окнами, рельефным покрытием и самоклеящимися полосками. Такие конверты могут серьезно повредить принтер.

- Убедитесь в том, что толщина обычной или специальной бумаги ниже указанного максимального уровня заполнения бумагой.

ПРЕДУПРЕЖДЕНИЕ. Возможность повреждения: Переполнение устройства подачи может привести к заеданию бумаги.



- 6 Для бумаги пользовательского или универсального формата отрегулируйте положение направляющих ширины, чтобы они слегка касались стопки.
- 7 В меню «Бумага» на панели управления принтера задайте тип и формат бумаги в соответствии с загруженной в лоток бумагой.

Примечание. Укажите правильный формат и тип бумаги, чтобы избежать замятий бумаги и неполадок, связанных с качеством печати.

Связывание лотков и исключение лотков из цепочки связи

Если для лотков указаны совпадающие формат и тип бумаги, принтер свяжет их автоматически. Когда в одном из связанных лотков заканчивается бумага, подача бумаги выполняется из следующего связанного лотка. Рекомендуется назначать всем уникальным типам бумаги, например фирменным бланкам и обычной цветной бумаге, различные названия пользовательского типа, чтобы лотки, в которых находится эта бумага, не связывались автоматически.

Связывание лотков и исключение лотков из цепочки связи

- 1 Откройте веб-браузер и в поле адреса введите IP-адрес принтера.

Примечания.

- IP-адрес принтера указан на начальном экране принтера. IP-адрес отображается в виде четырех наборов цифр, разделенных точками, например 123.123.123.123.

- Если используется прокси-сервер, временно отключите его, чтобы обеспечить правильную загрузку веб-страницы.

2 Выберите **Параметры > меню «Бумага»**.

3 Измените формат бумаги и настройки типа бумаги для связанных лотков.

- Для связанных лотков убедитесь в том, что формат и тип бумаги одного лотка соответствуют другому лотку.
- Чтобы отменить связывание лотков, убедитесь в том, что формат и тип бумаги одного лотка *не соответствует* параметрам другого лотка.

4 Нажмите кнопку **Отправить**.

Примечание. Также можно изменить формат бумаги и настройки типа бумаги, используя панель управления принтера. Подробнее см. [«Задание формата и типа бумаги» на стр. 59](#).

ПРЕДУПРЕЖДЕНИЕ. Возможность повреждения: Загруженная в лоток бумага должны быть такого же типа, как и указанная в настройках принтера. Температура термоблока изменяется в зависимости от указанного типа бумаги. Если параметры не настроены надлежащим образом, при печати могут возникнуть проблемы.

Создание пользовательского имени для типа бумаги

Использование встроенного веб-сервера

1 Откройте веб-браузер и в поле адреса введите IP-адрес принтера.

Примечания.

- IP-адрес принтера указан на начальном экране принтера. IP-адрес отображается в виде четырех наборов цифр, разделенных точками, например 123.123.123.123.
- Если используется прокси-сервер, временно отключите его, чтобы обеспечить правильную загрузку веб-страницы.

2 Выберите **Параметры > Меню «Бумага» > Пользовательские имена**.

3 Выберите пользовательское имя, затем введите имя пользовательского типа бумаги.

4 Нажмите кнопку **Отправить**.

5 Нажмите **Пользовательский тип**, затем убедитесь, что новое имя пользовательского типа бумаги заменило пользовательское имя.

Использование панели управления принтера

1 На начальном экране выберите:



> Меню "Бумага" > Пользовательские имена

2 Выберите пользовательское имя, затем введите имя пользовательского типа бумаги.

3 Нажмите кнопку **Отправить**.

4 Коснитесь **Пользовательский тип**, затем убедитесь, что новое имя пользовательского типа бумаги заменило пользовательское имя.

Назначение пользовательского типа бумаги

Использование встроенного веб-сервера

При связывании или отмене связывания лотков назначьте имя для пользовательского типа бумаги.

- 1 Откройте веб-браузер и в поле адреса введите IP-адрес принтера.

Примечания.

- IP-адрес принтера указан на начальном экране принтера. IP-адрес отображается в виде четырех наборов цифр, разделенных точками, например 123.123.123.123.
- Если используется прокси-сервер, временно отключите его, чтобы обеспечить правильную загрузку веб-страницы.

- 2 Выберите **Параметры > меню «Бумага» > Пользовательские типы**.

- 3 Выберите имя пользовательского типа бумаги, затем выберите тип бумаги.

Примечание. По умолчанию для всех названий заданных пользователем пользовательских типов бумаги задано "Бумага".

- 4 Нажмите кнопку **Отправить**.

Использование панели управления принтера

- 1 На начальном экране выберите:



> Меню "Бумага" > Пользовательские типы

- 2 Выберите имя пользовательского типа бумаги, затем выберите тип бумаги.

Примечание. По умолчанию для всех названий заданных пользователем пользовательских типов бумаги задано "Бумага".

- 3 Нажмите кнопку **Отправить**.

Инструкции по работе с бумагой и специальными материалами для печати

Примечания.

- Убедитесь, что формат и тип бумаги правильно указаны на компьютере или панели управления принтера.
- Перед загрузкой аккуратно согните специальную бумагу и выровняйте края.
- Принтер может печатать на пониженной скорости в целях предотвращения повреждения термоблока.

Использование специальной бумаги

Советы по использованию карточек

Карточки - это плотный однослойный материал для печати. Он обладает целым набором свойств (например, содержание влаги, толщина и текстура), которые существенно влияют на качество печати.

- В меню "Бумага" на панели управления принтера задайте формат, тип, фактуру и плотность бумаги в соответствии с загруженными в лоток карточками.
- Обязательно проконтролируйте печать на образцах карточек, прежде чем закупать большие партии.
- В параметрах лотка укажите фактуру и плотность бумаги, которые соответствуют загруженной в лоток бумаге.
- Типографическая печать, перфорация и складки могут существенно ухудшить качество печати, вызвать неполадки при подаче и замятие бумаги.
- Перед загрузкой карточек в лоток изогните их вперед и назад для разделения. Выровняйте края стопки на плоской поверхности.

Советы по использованию конвертов

- В меню "Бумага" на панели управления принтера задайте формат, тип, фактуру и плотность бумаги в соответствии с загруженными в лоток конвертами.
- Перед закупкой больших партий конвертов обязательно выполните пробную печать на этих конвертах.
- Печатайте на конвертах, специально предназначенных для лазерных принтеров.
- Для обеспечения наилучшей производительности используйте конверты, изготовленные из бумаги плотностью 90г/м² (24 фунта) или бумаги с содержанием хлопка 25%.
- Используйте только новые конверты из пакетов без повреждений.
- Для получения оптимальных результатов и снижения вероятности замятия бумаги не используйте следующие конверты:
 - чрезмерно скрученные или изогнутые;
 - слипшиеся или поврежденные;

- с окнами, отверстиями, перфорацией, вырезами или тиснением;
 - с металлическими скрепками, проволочными стяжками или планками на сгибах;
 - с застёжками и зажимами;
 - с наклеенными марками;
 - с выступающей клейкой полосой (при закрытом клапане);
 - с закругленными углами;
 - с грубой, волнистой или накладной отделкой.
- Установите направляющие ширины бумаги в соответствии с шириной конвертов.
 - Перед загрузкой конвертов в лоток изогните стопку конвертов вперед и назад для их разделения, а затем пролистайте их. Выровняйте края стопки на плоской поверхности.

Примечание. При высокой влажности (более 60 %) высокая температура печати может привести к образованию складок или запечатыванию конвертов.

Советы по использованию этикеток

- В меню «Бумага» на панели управления принтера задайте формат, тип, фактуру и плотность бумаги в соответствии с загруженными в лоток этикетками.
- Перед закупкой больших партий этикеток обязательно выполните пробную печать на этих этикетках.
- Печатайте на этикетках, специально предназначенных для лазерных принтеров.
- Не печатайте на этикетках со скользкой подложкой.
- Используйте целые листы для печати этикеток. При использовании нецелых листов возможно отслаивание этикеток в процессе печати и образование замятий. Кроме того, неполные листы загрязняют принтер и картридж клеем, что является основанием для аннулирования гарантии на принтер и картридж.
- Не печатайте на этикетках с выступающим клеящим покрытием.
- Перед загрузкой этикеток в лоток, изогните их вперед и назад для разделения. Выровняйте края стопки на плоской поверхности.

Советы по использованию фирменных бланков

- Используйте фирменные бланки, предназначенные специально для лазерных принтеров.
- Перед закупкой больших партий фирменных бланков обязательно выполните пробную печать.
- Во избежание слипания фирменных бланков изогните стопку перед загрузкой.
- При загрузке фирменных бланков для печати важно правильно выбрать ориентацию страниц.

Устройство подачи	Выполняется печать	Сторона печати	Ориентация бумаги
Лотки	Односторонняя	Лицевой стороной вниз	Разместите верхний край листа в направлении к передней стороне лотка.
Лотки	Двусторонняя	Лицевой стороной вверх	Листы следует загружать нижним краем к принтеру.

Примечание. Уточните у изготовителя или поставщика, подходят ли выбранные фирменные бланки для печати на лазерном принтере.

Устройство подачи	Выполняется печать	Сторона печати	Ориентация бумаги
Многоцелевое устройство подачи	Односторонняя	Лицевой стороной вверх	Листы следует загружать верхним краем к принтеру.
Многоцелевое устройство подачи	Двусторонняя	Лицевой стороной вниз	Листы следует загружать нижним краем к принтеру.

Примечание. Уточните у изготовителя или поставщика, подходят ли выбранные фирменные бланки для печати на лазерном принтере.

Советы по печати на прозрачных пленках

- В меню «Бумага» на панели управления принтера задайте формат, тип, фактуру и плотность материала для печати в соответствии с загруженными в лоток прозрачными пленками.
- Перед закупкой больших партий прозрачных пленок обязательно выполните пробную печать на этих прозрачных пленках.
- Печатайте на прозрачных пленках, специально предназначенных для лазерных принтеров.
- Во избежание ухудшения качества печати не оставляйте следы от пальцев на прозрачных пленках.
- Во избежание слипания прозрачных пленок изогните стопку перед загрузкой.
- При печати больших объемов прозрачных пленок, убедитесь, что в пакете содержится не более 20 штук и интервал печати пакетов составляет не меньше трех минут, чтобы избежать слипания пленок в лотке. Можно извлекать прозрачные пленки из лотка пачками по 20 штук.

Инструкции по использованию бумаги

Характеристики бумаги

В этом разделе представлены характеристики бумаги, влияющие на качество и надежность печати. Перед печатью примите во внимание следующие факторы:

Плотность

Лотки принтера и многоцелевое устройство подачи могут автоматически подавать бумагу с продольным расположением волокон плотностью 60–176 г/м² (16–47-lb). С помощью лотка на 2100 листов возможна автоматическая подача бумаги с продольным расположением волокон плотностью до 60–135 г/м² (16-36 фунтов). Бумага плотностью меньше, чем 60 г/м² (16 фунтов) может быть недостаточно жесткой для правильной подачи, в результате могут возникать замятия.

Примечание. Для двусторонней печати принтер поддерживает плотность бумаги 60 – 176 г/м² (16–47фунтов).

Скручивание

Под скручиванием понимается подверженность материала для печати скручиванию по краям. Чрезмерное скручивание может приводить к неполадкам при подаче бумаги. Материал может скручиваться при прохождении через принтер в результате воздействия высоких температур. Вероятность скручивания перед печатью и неполадок при подаче возрастает при хранении бумаги без упаковки в условиях повышенной и пониженной температуры, а также повышенной и пониженной влажности (в том числе в лотке для бумаги).

Гладкость

Степень гладкости бумаги напрямую влияет на качество печати. Если бумага слишком шероховатая, тонер плохо закрепляется на бумаге. Слишком гладкая бумага может вызывать неполадки при подаче бумаги или снижение качества печати. Следует всегда использовать бумагу гладкостью 100-300 единиц по шкале Шеффилда; наивысшее качество печати обеспечивается, если гладкость составляет 150-250 единиц по шкале Шеффилда.

Содержание влаги

Содержание влаги в бумаге влияет как на качество печати, так и на возможность ее правильной подачи в принтер. Не извлекайте бумагу из первоначальной упаковки до начала использования. Упаковка препятствует проникновению в бумагу влаги, снижающему ее качество.

Подготовьте бумагу к печати, храня ее 24-48 часов в первоначальной упаковке в условиях, идентичных условиям помещения, в котором установлен принтер. Если условия хранения или транспортировки бумаги значительно отличаются от условий, в которых работает принтер, следует увеличить этот срок на несколько суток. Для слишком плотной бумаги может потребоваться более длительный период подготовки.

Направление волокон

Одной из характеристик бумаги является ориентация бумажных волокон на листе. Бумага может быть с *продольным расположением волокон* или *поперечным расположением волокон*.

Если плотность составляет 60-176 г/м² (16-47 фунтов), рекомендуется использовать бумагу с продольным расположением волокон.

Содержание волокон

Бумага высшего качества для ксерокопирования изготавливается из 100% древесной целлюлозы. Такой состав обеспечивает высокую устойчивость бумаги, что способствует снижению частоты неполадок при подаче и повышению качества печати. Бумага, содержащая волокна другого вида (например, хлопковые), может иметь характеристики, затрудняющие работу с бумагой.

Выбор бумаги

Использование надлежащей бумаги позволяет избежать замятий и обеспечить бесперебойную работу принтера.

Во избежание замятий бумаги и низкого качества печати:

- *Всегда* используйте новую неповрежденную бумагу.
- Перед загрузкой бумаги необходимо выяснить, какая сторона листов предназначена для печати. Эта информация обычно указывается на упаковке бумаги.

- *Не используйте* материалы, разрезанные или обрезанные вручную.
- *Не загружайте* в один лоток одновременно материалы различных форматов, плотности или типов – это вызывает замятие.
- *Не используйте* бумагу с покрытием, если она не предназначена для электрофотографической печати.

Выбор готовых формуляров и бланков

- Бумага плотностью от 60-90г/м² (16-24 фунта) должна быть с продольной ориентацией волокон.
- Используйте только бланки, изготовленные способом офсетной печати с литографических или гравированных клише.
- Не используйте бумагу с шероховатой или тисненой поверхностью.
- Следует использовать краски, которые не взаимодействуют со смолой, содержащейся в тонере. Краски, закрепляемые окислением, и краски на масляной основе удовлетворяют этим требованиям, латексные краски могут не удовлетворять им.
- Обязательно проконтролируйте печать на печатных и фирменных бланках, прежде чем закупать большие партии. Это позволит определить влияние на качество нанесенных чернил на печатные и фирменные бланки.
- С вопросами и затруднениями обращайтесь к поставщику бумаги.

Использование бумаги, изготовленной из вторсырья, и другой офисной бумаги

Поскольку компания заботится о защите окружающей среды, она поддерживает использование офисной бумаги, изготовленной из вторсырья специально для лазерных (электрофотографических) принтеров.

Несмотря на то, что можно одинаково успешно использовать все виды бумаги, изготовленной из вторсырья, компания постоянно проводит тестирование бумаги, представляющей собой бумагу меньшего формата, изготовленную из вторсырья, для копировальных аппаратов, которая предлагается на мировом рынке. Данное научное тестирование проводится строго и дисциплинированно. Учитываются многие факторы как отдельно, так и вместе взятые, включая следующие:

- Количество переработанных бытовых отходов (компания производит тестирование материалов с содержанием переработанных бытовых отходов до 100%).
- Заданные условия по температуре и влажности (тестовые камеры имитируют климат по всему миру).
- Влагосодержание (в канцелярской бумаге должно быть низкое содержание влаги: 4–5%.)
- Изгибостойкость и надлежащая жесткость обеспечивают оптимальную подачу через принтер.
- Толщина (влияет на количество листов, которое можно загружать в лоток)
- Шероховатость поверхности (измеряется в единицах по шкале Шеффилда, влияет на четкость печати, а также на качество термозакрепления тонера на бумаге)
- Поверхностное трение (определяет, насколько легко отделяются листы друг от друга)
- Расположение и форма волокон (влияет на скручивание, что также влияет на механику поведения бумаги при прохождении ее через принтер)
- Яркость и текстура (внешний вид и восприятие)

Бумага, изготовленная из вторсырья, стала еще лучше; однако содержание переработанных отходов в бумаге влияет на степень контроля над наличием посторонних частиц. Несмотря на то, что бумага, изготовленная из вторсырья, позволяет выполнять печать с минимальным ущербом для окружающей среды, она все же не идеальная. При производстве энергии, которая необходима для удаления чернил и добавок, таких как красители и “клей”, в большинстве случаев выделяется больше парниковых газов, чем при обычном производстве бумаги. Однако переработка бумаги позволяет лучше распоряжаться ресурсами в целом.

Корпорация проявляет заинтересованность к ответственному использованию бумаги в целом на основе оценки жизненного цикла своих продуктов. Чтобы лучше понять, какое воздействие оказывают принтеры на окружающую среду, компания провела несколько оценок жизненного цикла и выяснила, что бумага является главным источником (до 80%) выброса углекислого газа на всем протяжении жизненного цикла устройства (от его разработки до окончания срока службы). Это обусловлено тем, что процесс изготовления бумаги является очень энергозатратным.

Таким образом, компания старается научить пользователей и партнеров сократить влияние бумаги. Один из способов сокращения подобного влияния заключается в использовании бумаги, изготовленной из вторсырья. Другой способ подразумевает сокращение излишнего и ненужного потребления бумаги. Компания обладает всеми возможностями, чтобы сократить отходы, возникающие в процессе печати и копирования. Кроме того, компания рекомендует покупать бумагу у тех поставщиков, которые демонстрируют свое ответственное отношение к охране лесов.

Компания не дает рекомендаций конкретных поставщиков, однако ведет список продуктов заменителей. Однако следующие рекомендации по выбору бумаги помогут уменьшить воздействие печати на экологию:

- 1 Сведите к минимуму потребление бумаги.
- 2 Обращайте внимание на происхождение древесного волокна. Приобретайте бумагу у поставщиков, обладающих сертификацией Совета по разумному использованию лесных ресурсов (FSC) или по программе по поддержке сертификации лесов (PEFC). Данные сертификации гарантируют, что изготовитель бумаги использует древесную массу от лесозаготовительных компаний, демонстрирующих ответственное экологическое и социальное отношение к лесам.
- 3 Выбирайте бумагу, которая лучше всего подходит для печати: обычная сертифицированная бумага плотностью 75 или 80 г/м², бумага меньшей плотности или бумага, изготовленная из вторсырья.

Примеры неподходящей бумаги

Результаты тестирования показали, что использование бумаги следующих типов на лазерных принтерах сопряжено с риском:

- Химически обработанная бумага, используемая для создания копий и не содержащая углерода, также называется *безуглеродной бумагой*
- Типографские бланки, содержащие вещества, которые могут загрязнить принтер
- Типографские бланки, которые могут быть испорчены при нагреве в термоблоке принтера
- Печатные бланки, требующие приводки (точного расположения печатного изображения на странице) толщиной более ±2,3 мм (±0,9 дюймов), например формы для оптического распознавания символов. В некоторых случаях для успешной печати таких бланков можно настроить функцию совмещения в программном приложении.
- Бумага с покрытием (бумага для машинописных работ со стираемым покрытием), синтетическая бумага, термобумага

- бумага с грубыми краями, с грубой поверхностью или с высоким тиснением, а также скрученная бумага;
- Бумага из вторсырья, не соответствующая стандарту EN12281:2002 (европейского тестирования)
- Бумага плотностью менее 60 г/м²
- Несколько печатных бланков или документов

Хранение бумаги

Во избежание замятий и неравномерного качества печати придерживайтесь приведенных ниже рекомендаций по хранению бумаги.

- Для обеспечения оптимального качества печати бумагу следует хранить при температуре около 21 С° (70°F) и относительной влажности 40%. Большинство производителей этикеток рекомендуют печатать при температуре от 18 до 24 С° (65 - 75 F°) и относительной влажности от 40 до 60%.
- Храните бумагу в картонных коробках на стеллажах или полках, но не на полу.
- Отдельные стопки храните на горизонтальной поверхности.
- Не кладите на стопки бумаги посторонние предметы.
- Доставайте бумагу из картонных коробок или заводских упаковок непосредственно перед загрузкой в принтер. Картонные коробки и заводские упаковки помогают сохранить бумагу чистой, сухой и гладкой.

Поддерживаемые форматы, типы и плотность бумаги

В следующих таблицах приведена информация о стандартных и дополнительных источниках бумаги, в том числе сведения о размерах, типах и плотности поддерживаемой бумаги.

Примечание. Если требуемый формат бумаги отсутствует в таблицах, выберите ближайший *более крупный* формат.

Форматы бумаги, поддерживаемые принтером

Примечание. При печати на бумаге шириной менее 210 мм (8,3"), принтер может работать с меньшей скоростью после некоторого периода времени для обеспечения лучшего качества печати.

Формат бумаги ¹	Размеры	Стандартный или дополнительный лоток на 550 листов	Лоток на 2100 листов	Многоцелевое устройство подачи	Двусторонняя	УАПД	Стекло экспонирования сканера
A4	210 x 297 мм (8,3 x 11,7 ")	✓	✓	✓	✓	✓	✓
A5	148 x 210 мм (5,8 x 8,3 ")	✓	✓ ²	✓	✓	✓	✓
A6	105 x 148 мм (4,1 x 5,8 ")	✓	✗	✓	✓	✓	✓
JIS B5	182 x 257 мм (7,2 x 10,1 ")	✓	✗	✓	✓	✓	✓
Letter (по умолчанию)	216 x 279 мм (8,5 x 11 ")	✓	✓	✓	✓	✓	✓
Legal	216 x 356 мм (8,5 x 14 ")	✓	✓	✓	✓	✓	✓
Executive	184 x 267 мм (7,3 x 10,5 ")	✓	✗	✓	✓	✓	✓
Oficio (Мексика)	216 x 340 мм (8,5 x 13,4 ")	✓	✓	✓	✓	✓	✓
Folio	216 x 330 мм (8,5 x 13 ")	✓	✓	✓	✓	✓	✓
Statement	140 x 216 мм (5,5 x 8,5 ")	✓	✗	✓	✓	✓	✓
Универсальный	от 105 x 148 мм до 216 x 356 мм (от 4,13 x 5,83 " до 8,5 x 14 ")	✓	✗	✓	✓	✓	✓
	70 x 127 мм - 216 x 356 мм (2,76 x 5 " до 8,5 x 14 ")	✗	✗	✓	✗	✓ ³	✓
Конверт (Monarch) 7 3/4	98 x 191 мм (3,9 x 7,5 ")	✓	✗	✓	✗	✗	✓
Конверт 9	98 x 225 мм (3,9 x 8,9 ")	✓	✗	✓	✗	✗	✓
10 Конверт	105 x 241 мм (4,1 x 9,5 ")	✓	✗	✓	✗	✗	✓

¹ Если предпочтительный для вас формат бумаги по умолчанию невозможно установить на панели управления принтера, тогда можно установить обычные форматы бумаги, соответствующие положению направляющих длины бумаги в лотке, в меню "Формат и тип бумаги". Если формат бумаги недоступен, выберите **Universal** (Универсальный) или отключите автоматическое распознавание формата. Для получения сведений обратитесь в службу технической поддержки.

² Бумага поддерживается в ориентации по длинной стороне.

³ Формат Universal (Универсальный) поддерживается на УАПД при условии, если ширина бумаги от 76 мм (3 ") до 216 мм (8,5 "), а длина от 127 мм (5 ") до 356 мм (14 ").

Формат бумаги ¹	Размеры	Стандартный или дополнительный лоток на 550 листов	Лоток на 2100 листов	Многоцелевое устройство подачи	Двусторонняя	УАПД	Стекло экспонирования сканера
Конверт DL	110 x 220 мм (4,3 x 8,7 ")	✓	✗	✓	✗	✗	✓
Конверт C5	162 x 229 мм (6,38 x 9,01 ")	✓	✗	✓	✗	✗	✓
Конверт B5	176 x 250 мм (6,93 x 9,84 ")	✓	✗	✓	✗	✗	✓
Другой конверт	98 x 162 мм (3,9 x 6,4 ") до 176 x 250 мм (6,9 x 9,8 ")	✓	✗	✓	✗	✗	✓

¹ Если предпочтительный для вас формат бумаги по умолчанию невозможно установить на панели управления принтера, тогда можно установить обычные форматы бумаги, соответствующие положению направляющих длины бумаги в лотке, в меню "Формат и тип бумаги". Если формат бумаги недоступен, выберите **Universal** (Универсальный) или отключите автоматическое распознавание формата. Для получения сведений обратитесь в службу технической поддержки.

² Бумага поддерживается в ориентации по длинной стороне.

³ Формат Universal (Универсальный) поддерживается на УАПД при условии, если ширина бумаги от 76 мм (3 ") до 216 мм (8,5 "), а длина от 127 мм (5 ") до 356 мм (14 ").

Типы и плотность бумаги, поддерживаемые принтером

Принтер поддерживает бумагу плотностью 60–176 г/м² (16–47 фунта).

Примечание. Печать на этикетках, прозрачных пленках, конвертах и карточках всегда выполняется с меньшей скоростью.

Тип бумаги	Лоток на 550 листов	Лоток на 2100 листов	Многоцелевое устройство подачи	Двусторонняя	УАПД	Стекло экспонирования сканера
Бумага	✓	✓	✓	✓	✓	✓
Открытки	✓	✗	✓	✓	✗	✓
Обычный конверт	✓	✗	✓	✗	✗	✓
Грубый конверт	✓	✗	✓	✗	✗	✓
Бумажные этикетки	✓	✗	✓	✗	✓	✓
Фармацевтические этикетки	✓	✗	✓	✓	✓	✓
Прозрачные пленки*	✓	✗	✓	✗	✓	✓



* Печать на прозрачных пленках возможна пакетами только до 20 штук, чтобы предотвратить слипания. Подробнее см. [«Советы по печати на прозрачных пленках» на стр. 81.](#)

Выполняется печать

Печать форм и документа

Печатные бланки

Приложение "Формы и избранное" предоставляет пользователям быстрый и простой доступ к часто используемым формам и другим данным, печать которых выполняется регулярно. Перед тем, как использовать это приложение, его нужно сначала настроить на принтере. Для получения дополнительной информации см. раздел [«Настройка форм и избранного» на стр. 23](#).

- 1 На начальном экране принтера выберите следующее:
Формы и избранное > выберите форму в списке > введите число копий > настройте другие параметры
- 2 В зависимости от модели принтера нажмите , , или **Отправить**.

Печать документа

- 1 В меню «Бумага» на панели управления принтера задайте тип и формат бумаги в соответствии с загруженной бумагой.
- 2 Отправьте задание на печать:

Для пользователей ОС Windows

- а Открыв документ, выберите **Файл > Печать**.
- б Выберите **Свойства, Настройки, Параметры** или **Настройка**.
- в При необходимости настройте нужные параметры.
- г Нажмите **ОК > Печать**.

Для пользователей ОС Macintosh

- а Настройте параметры в диалоговом окне «Page Setup».
 - 1 Открыв документ, выберите **File (Файл) > Page Setup (Параметры страницы)**.
 - 2 Выберите формат бумаги или создайте пользовательский формат, соответствующий загруженной бумаге.
 - 3 Нажмите **ОК**.

6 Настройте параметры в диалоговом окне «Print».

1 Открыв документ, выберите **File >Print**.

Если необходимо, щелкните значок в виде треугольника, чтобы отобразить дополнительные параметры.

2 При необходимости настройте параметры в диалоговом окне «Print» и раскрывающихся меню.

Примечание. Чтобы выполнить печать на бумаге определенного типа, настройте параметр типа бумаги в соответствии с загруженной бумагой или выберите соответствующий лоток или устройство подачи.

3 Нажмите кнопку **Печать**.

Настройка плотности тонера

1 Откройте веб-браузер и в поле адреса введите IP-адрес принтера.

Примечания.

- IP-адрес принтера указан на начальном экране принтера. IP-адрес отображается в виде четырех наборов цифр, разделенных точками, например 123.123.123.123.
- Если используется прокси-сервер, временно отключите его, чтобы обеспечить правильную загрузку веб-страницы.

2 Выберите **Параметры >Параметры печати >Меню «Качество» >Плотность тонера**.

3 Настройте параметр плотности тонера, затем нажмите **Отправить**.

Использование панели управления принтера

1 На начальном экране выберите:



>Параметры >Параметры печати >меню "Качество" >Плотность тонера

2 Настройте значение параметра и нажмите **Отправить**.

Печать с флэш-накопителя

Печать с флэш-накопителя

Примечания.

- Перед печатью зашифрованного файла PDF появится запрос на ввод пароля данного файла с панели управления.
- Пользователь не может выполнять печать файлов, на печать которых он не обладает полномочиями.

1 Вставьте флэш-накопитель в USB порт.



Примечания.

- Если установлен флэш-диск, на начальном экране появится значок флэш-диска.
- Если в момент установки флэш-накопителя принтер требует вмешательства пользователя (например, в связи с замятием бумаги), это запоминающее устройство игнорируется.
- Если в момент установки флэш-диска на принтере обрабатываются другие задания, отображается сообщение **Занят**. По завершении обработки таких заданий для печати документов с флэш-накопителя может потребоваться просмотр списка отложенных заданий.

ПРЕДУПРЕЖДЕНИЕ. Возможность повреждения: Не прикасайтесь к кабелю USB, сетевому адаптеру, разъему, устройству памяти, а также к указанным участкам на принтере, когда выполняется печать, чтение или запись с устройства памяти. Возможна потеря данных.



- 2 На панели управления принтера выберите документ для печати.
- 3 С помощью стрелок выберите предварительный просмотр документа.
- 4 С помощью стрелок **+** и **-** задайте количество копий, которые необходимо распечатать, а затем нажмите **Печать**.

Примечания.

- Не извлекайте флэш-накопитель из USB-порта до окончания печати документа.
- Если после выхода из экрана меню USB флэш-диск не извлечен из принтера, вы все равно можете распечатывать файлы, хранящиеся на флэш-диске как **Отложенные задания**.

Поддерживаемые флэш-диски и типы файлов

Примечания.

- Высокоскоростные флэш-накопители должны поддерживать стандарт полноскоростного интерфейса USB. Низкоскоростные накопители USB не поддерживаются.
- Флэш-диски USB должны поддерживать FAT-систему (File Allocation Tables). Устройства, отформатированные с NTFS (файловая система новой технологии) или любой другой файловой системой, не поддерживаются.

Рекомендованные флэш-диски	Тип файла
<p>Множество флэш-дисков протестированы и рекомендованы для работы с данным принтером. Для получения дополнительных сведений см. веб-сайт www.dell.com/support/printers.</p>	<p>Документы:</p> <ul style="list-style-type: none"> • .pdf • .xps <p>Изображения:</p> <ul style="list-style-type: none"> • .dcm • .gif • .jpeg или .jpg • .bmp • .psx • .tiff или .tif • .png • .fls

Печать с мобильного устройства

Печать с мобильного устройства с помощью AirPrint

AirPrint™ – это приложение для печати с мобильных устройств, которое обеспечивает возможность печати непосредственно с устройств iPad® (все модели), iPhone® (3GS или последующей версии) или iPod touch® (3-го или последующего поколения) прямо на принтер с поддержкой AirPrint. Принтеры с поддержкой AirPrint работают с мобильными устройствами, на которых установлена последняя версия ОС iOS.

Примечание. Убедитесь, что принтер и мобильное устройство подключены к одной и той же беспроводной сети. Для получения сведений о настройке параметров беспроводной связи для мобильного устройства см. документацию, прилагаемую к мобильному устройству.

1 На начальном экране мобильного устройства запустите приложение.

Примечание. Печать любого содержимого можно выполнять из таких приложений Apple: iBook, Mail, Photos, Safari, а также из некоторых приложений App Store.

2 Выберите объект, подлежащий печати, и нажмите .

3 Нажмите **Печать**, а затем выберите принтер.

4 Выберите необходимые параметры печати, а затем нажмите **Печать**.

Печать с мобильного устройства с помощью решения Dell Mobile для печати с мобильных устройств

С помощью решения Dell Mobile для печати с мобильных устройств можно отправлять задания печати непосредственно с мобильного устройства на платформе Android (OS 2.1 или последующей версии) на принтер.

Примечания.

- Убедитесь, что принтер и мобильное устройство подключены к одной и той же беспроводной сети.
- Для получения сведений о настройке параметров беспроводной связи см. документацию, прилагаемую к мобильному устройству.

1 Загрузите приложение для печати с мобильных устройств Dell Mobile с Google Play.



2 На начальном экране мобильного устройства нажмите

3 Выберите элемент для печати.

Вы можете выбрать поддерживаемые приложения из списка (например, Календарь, Контакты, Галерея, Документы Google, GMail, Интернет, Обмен мгновенными сообщениями, Документы Word, Документы Excel, Документы PowerPoint и Документы PDF).

4 При необходимости настройте параметры печати и принтера в диалоговом окне предварительного просмотра печати.

Примечание. Если принтер не указан в списке, проверьте сетевые параметры принтера и мобильного устройства и убедитесь, что они подключены к одной и той же беспроводной сети.

5 Нажмите **Печать**.

Печать конфиденциальных и других отложенных заданий

Хранение заданий печати в принтере

1 На панели управления принтера выберите:



> **Безопасность** > **Конфиденциальная печать** > выберите тип задания печати

Параметр	Чтобы
Макс неверных PIN	Ограничение количества попыток ввода неверного PIN-кода. Примечание. По достижении предельного значения выполняется удаление заданий печати для данного сочетания имени пользователя и PIN-кода.
Истечение срока действия конфиденциального задания	Позволяет задерживать задания печати на компьютере до ввода PIN-кода на панели управления принтера. Примечание. PIN-код задается на компьютере. PIN-код должен состоять из четырех цифр 1–9.
Истечение срока действия задания на печать с повтором	Печать и сохранение заданий на печать в памяти принтера.
Истечение срока действия задания на печать с проверкой	Позволяет распечатать одну копию задания печати с задержкой принтером печати остальных копий. Это позволяет проверить первую копию. Задание печати автоматически удаляется из памяти принтера после печати всех копий.

Параметр	Чтобы
Истечение срока действия задания на печать с резервированием	Позволяет сохранить задание на печать и распечатать его позже. Примечание. Задания печати хранятся до удаления из меню «Отложенные задания».
<p>Примечания.</p> <ul style="list-style-type: none"> • Если для обработки на принтере других отложенных заданий требуется дополнительная память, то конфиденциальные задания, а также задания на печать с проверкой, резервированием или повтором могут быть удалены. • Можно настроить принтер на хранение заданий печати в памяти принтера до запуска задания печати с панели управления принтера. • Все задания на печать, которые могут быть инициированы пользователем на принтере, называются <i>отложенными заданиями</i>. 	

2 Нажмите кнопку **Отправить**.

Печать конфиденциальных и других отложенных заданий

Примечание. По завершении печати конфиденциального задания или задания на печать с проверкой это задание автоматически удаляется из памяти принтера. Задания на печать с резервированием и на печать с повтором *сохраняются* в памяти принтера до их удаления пользователем.

Для пользователей ОС Windows

- 1 Открыв документ, выберите **Файл >Печать**.
- 2 Выберите **Свойства, Настройки, Параметры** или **Настройка**.
- 3 Выберите **Отложенная печать**.
- 4 Выберите тип задания печати («Конфиденциальное», «С резервированием», «С повтором» или «С проверкой»), а затем назначьте имя пользователя. В случае конфиденциального задания печати необходимо также ввести четырехзначный PIN-код.
- 5 Нажмите кнопку **ОК** или **Печать**.
- 6 На начальном экране принтера активируйте задание печати.
 - Для доступа к заданиям на конфиденциальную печать перейдите к: **Отложенные задания > выберите имя пользователя >Конфиденциальные задания > введите PIN-код >Печать**
 - Для доступа к другим заданиям печати перейдите к: **Отложенные задания > выберите имя пользователя > выберите задание печати > укажите количество копий >Печать**

Для пользователей ОС Macintosh

- 1 Открыв документ, выберите **File >Print**.
Если необходимо, щелкните значок в виде треугольника, чтобы отобразить дополнительные параметры.
- 2 В раскрывающемся меню параметров печати или «Copies & Pages» (Копии и страницы) выберите пункт **Job Routing**(Маршрутизация задания).

- 3 Выберите тип задания печати («Конфиденциальное», «С резервированием», «С повтором» или «С проверкой»), а затем назначьте имя пользователя. В случае конфиденциального задания печати необходимо также ввести четырехзначный PIN-код.
- 4 Нажмите кнопку **ОК** или **Печать**.
- 5 На начальном экране принтера активируйте задание печати.
 - Для доступа к заданиям на конфиденциальную печать перейдите к:
Отложенные задания > выберите имя пользователя > **Конфиденциальные задания** > введите PIN-код > **Печать**
 - Для доступа к другим заданиям печати перейдите к:
Отложенные задания > выберите имя пользователя > выберите задание печати > укажите количество копий > **Печать**

Изменение параметров конфиденциальной печати

Примечание. Эта функция доступна только для сетевых принтеров и для принтеров, подключенных к серверам печати.

- 1 Откройте веб-браузер и в поле адреса введите IP-адрес принтера.

Примечания.

- В разделе TCP/IP меню «Сеть/порты» проверьте IP-адрес принтера. IP-адрес отображается в виде четырех наборов цифр, разделенных точками, например 123.123.123.123.
- Если используется прокси-сервер, временно отключите его, чтобы обеспечить правильную загрузку веб-страницы.

- 2 Выберите вкладку **Параметры**, затем > **Безопасность** > **Задать конфиденциальную печать**.
- 3 Изменение настроек
 - Задайте максимальное количество попыток ввода PIN-кода. В случае превышения пользователем заданного числа попыток ввода PIN-кода все задания этого пользователя удаляются.
 - Задайте время хранения заданий на конфиденциальную печать. Если пользователь не распечатывает задания в течение заданного периода времени, все задания этого пользователя удаляются.
- 4 Сохраните новые параметры.

Печать информационных страниц

Печать списка образцов шрифтов

- 1 На начальном экране выберите:



> **Отчеты** > **Печать шрифтов**

- 2 Коснитесь **Шрифты PCL** или **Шрифты PostScript**.

Печать списка каталогов

Список, в котором отображаются ресурсы, хранящиеся на карте флэш-памяти или на жестком диске принтера.

На начальном экране выберите:



> **Отчеты** > **Печать каталога**

Отмена задания на печать

Отмена задания печати с помощью панели управления принтером

- 1 На панели управления принтера нажмите **Отмена задания** или нажмите  на клавиатуре.
- 2 Коснитесь задания печати, которое необходимо отменить, затем нажмите **Удалить выбранные задания**.

Примечание. Нажмите  на клавиатуре, а затем нажмите **Возобновить**, чтобы вернуться к начальному экрану.

Отмена задания печати с компьютера

Для пользователей Windows

- 1 Откройте папку принтеров, затем выберите ваш принтер.
- 2 В окне очереди печати выберите задание, которое необходимо отменить, и удалите его.

Для пользователей Macintosh

- 1 Из пункта System Preferences (Настройки системы) меню Apple перейдите к вашему принтеру.
- 2 В окне очереди печати выберите задание, которое необходимо отменить, и удалите его.

Копирование

Устройство автоматической подачи документов (УАП)	Стекло экспонирования сканера
 <p>УАПД можно использовать для многостраничных документов, включая двусторонние страницы.</p>	 <p>Для отдельных страниц или страниц книг, документов небольшого формата (например, почтовых открыток или фотографий), прозрачных пленок или документов на тонкой бумаге (например, вырезки из журналов) рекомендуется использовать стекло экспонирования сканера.</p>

Получение копий

Выполнение ускоренного копирования

- 1 Загрузите исходный документ лицевой стороной вверх, короткой стороной вперед в лоток УАПД или лицевой стороной вниз на стекло экспонирования сканера.

Примечания.

- Не загружайте в лоток УАПД почтовые открытки, фотокарточки, документы небольшого формата, прозрачные пленки, фотобумагу и документы на тонкой бумаге (например, вырезки из журналов). Помещайте такие документы на стекло экспонирования сканера.
- Когда бумага загружена правильно, загорится световой индикатор УАПД.

- 2 При загрузке документа в лоток УАПД отрегулируйте положение направляющих для бумаги.

Примечание. Во избежание обрезки изображения убедитесь, что формат исходного документа и бумаги для копирования совпадают.

- 3 На панели управления принтера нажмите кнопку .

Копирование с использованием УАПД

- 1 Загрузите оригинал документа лицевой стороной вверх, короткой стороной вперед в лоток УАПД.

Примечания.

- Не загружайте в лоток УАПД почтовые открытки, фотокарточки, документы небольшого формата, прозрачные пленки, фотобумагу и документы на тонкой бумаге (например, вырезки из журналов). Помещайте такие документы на стекло экспонирования сканера.
- Когда бумага загружена правильно, загорается световой индикатор УАПД.

2 Отрегулируйте положение направляющих для бумаги.

3 На начальном экране выберите:

Копирование > укажите параметры копирования >**Копировать**

Копирование с помощью стекла сканера

1 Поместите оригинал документа лицевой стороной вниз в левый верхний угол стекла экспонирования сканера.

2 На начальном экране выберите:

Копирование > укажите параметры копирования >**Копировать**

Если необходимо отсканировать большее количество страниц, поместите следующий документ на стекло сканера, а затем нажмите кнопку **Сканировать следующую страницу**.

3 Нажмите **Завершить задание**.

Копирование фотографий

1 Поместите фотографию в левый верхний угол на стекло сканера лицевой стороной вниз.

2 На начальном экране выберите:

Копирование >**Содержимое** >**Фото** > 

3 В меню Источник содержимого перейдите к:

Фотопленка >  >**Копировать**

Примечание. Если необходимо отсканировать больше фотографий, поместите следующую фотографию на стекло сканера, а затем нажмите кнопку **Сканировать следующую страницу**.

4 Нажмите **Завершить задание**.

Копирование на специальные материалы для печати

Копирование на прозрачной пленке

1 Загрузите исходный документ лицевой стороной вверх, короткой стороной вперед в лоток УАПД или лицевой стороной вниз на стекло экспонирования сканера.

Примечания.



- Не загружайте в лоток УАПД почтовые открытки, фотокарточки, документы небольшого формата, прозрачные пленки, фотобумагу и документы на тонкой бумаге (например, вырезки из журналов). Помещайте такие документы на стекло экспонирования сканера.
- Когда бумага загружена правильно, загорается световой индикатор УАПД.

2 На начальном экране выберите:

Копирование >Копировать из > Выбрать размер оригинала документа > 

3 Выберите:

Коснитесь **Копировать на >** выберите лоток с прозрачными пленками и нажмите **>Копировать**
Если нет лотков с поддержкой прозрачных пленок, перейдите в:

Устройство ручной подачи >  **>** выберите формат прозрачной пленки **>**  **>Прозрачная пленка >** 

4 Загрузите прозрачные пленки в многоцелевое устройство подачи, потом коснитесь **Копировать**.

Копирование на фирменный бланк

1 Загрузите исходный документ лицевой стороной вверх, короткой стороной вперед в лоток УАПД или лицевой стороной вниз на стекло экспонирования сканера.

Примечания.

- Не загружайте в лоток УАПД почтовые открытки, фотокарточки, документы небольшого формата, прозрачные пленки, фотобумагу и документы на тонкой бумаге (например, вырезки из журналов). Помещайте такие документы на стекло экспонирования сканера.
- Когда бумага загружена правильно, загорается световой индикатор УАПД.

2 При загрузке документа в лоток УАПД отрегулируйте положение направляющих для бумаги.

3 На начальном экране выберите:

Копирование >Копировать из > Выбрать размер оригинала документа > 

4 Выберите:

Копировать на > выберите лоток с фирменными бланками **>Копировать**

5 Если нет лотков с поддержкой фирменных бланков, перейдите в:

Устройство ручной подачи > выберите формат фирменного бланка **>Фирменные бланки**

6 Загрузите фирменные бланки лицевой стороной вверх, верхним краем вперед в многоцелевое устройство подачи, затем нажмите **Копировать**.

Создание кода быстрого доступа для копирования с помощью панели управления принтера

- 1 На начальном экране нажмите **Копировать**.
- 2 Настройте параметры копирования и нажмите **Сохранение в виде кода быстрого доступа**.
Примечание. При изменении настроек после создания кода быстрого доступа копирования эти изменения не будут сохранены.
- 3 Введите уникальное имя для кода быстрого доступа, а затем нажмите **Готово**.
- 4 Проверьте правильность кода быстрого доступа, а затем нажмите **ОК**.
Если код быстрого доступа введен неправильно, нажмите **Отмена**, а затем повторно введите необходимые данные.

Примечания.

- Код быстрого доступа отображается в значке кода быстрого доступа копирования на начальном экране принтера.
- Код быстрого доступа отображается при копировании документа с теми же настройками.

Настройка параметров копирования

Копирование на другом формате

- 1 Загрузите исходный документ лицевой стороной вверх, короткой стороной вперед в лоток УАПД или лицевой стороной вниз на стекло экспонирования сканера.

Примечания.

- Не загружайте в лоток УАПД почтовые открытки, фотокарточки, документы небольшого формата, прозрачные пленки, фотобумагу и документы на тонкой бумаге (например, вырезки из журналов). Помещайте такие документы на стекло экспонирования сканера.
 - Когда бумага загружена правильно, загорается световой индикатор УАПД.
- 2 При загрузке документа в лоток УАПД отрегулируйте положение направляющих для бумаги.
 - 3 На начальном экране выберите:

Копирование > **Копировать из** > Выбрать размер оригинала документа > 

- 4 Выберите:

Копировать на > выбор нового формата для копирования >  > **Копировать**

Создание копий с использованием бумаги из выбранного лотка

- 1 Загрузите исходный документ лицевой стороной вверх, короткой стороной вперед в лоток УАПД или лицевой стороной вниз на стекло экспонирования сканера.

Примечания.

- Не загружайте в лоток УАПД почтовые открытки, фотокарточки, документы небольшого формата, прозрачные пленки, фотобумагу и документы на тонкой бумаге (например, вырезки из журналов). Помещайте такие документы на стекло экспонирования сканера.
- Когда бумага загружена правильно, загорается световой индикатор УАПД.

2 При загрузке документа в лоток УАПД отрегулируйте положение направляющих для бумаги.

3 На начальном экране выберите:

Копирование > Копировать из > Выбрать размер оригинала документа > 

4 Выберите:

Копировать на > выбор лотка с типом требуемой бумаги > 

5 Нажмите **Копировать**.

Копирование на бумагу разных форматов

Для копирования оригиналов на бумагу разного формата используйте устройство автоматической подачи документов (УАПД). В зависимости от загруженного формата бумаги и настроек «Копировать на», «Копировать с», каждая копия печатается на смешанных форматах бумаги (Пример 1) или масштабируется под один формат бумаги (Пример 2).

Пример 1. Копирование на бумагу смешанного формата

1 Загрузите исходный документ лицевой стороной вверх, короткой стороной вперед в лоток УАПД или лицевой стороной вниз на стекло экспонирования сканера.

Примечания.

- Не загружайте в лоток УАПД почтовые открытки, фотокарточки, документы небольшого формата, прозрачные пленки, фотобумагу и документы на тонкой бумаге (например, вырезки из журналов). Помещайте такие документы на стекло экспонирования сканера.
- Когда бумага загружена правильно, загорается световой индикатор УАПД.

2 При загрузке документа в лоток УАПД отрегулируйте положение направляющих для бумаги.

3 На начальном экране выберите:

Копирование > Копировать с > Смешанный формат > 

4 Выберите:

Копировать на > Автом. выбор соотв. формата >  **> Копировать**

Сканер распознает разные форматы бумаги во время сканирования. Копии, напечатанные с разных форматов бумаги, соответствуют формату оригинала.

Пример 2. Копирование на бумагу одного формата

1 Загрузите исходный документ лицевой стороной вверх, короткой стороной вперед в лоток УАПД или лицевой стороной вниз на стекло экспонирования сканера.

Примечания.

- Не загружайте в лоток УАПД почтовые открытки, фотокарточки, документы небольшого формата, прозрачные пленки, фотобумагу и документы на тонкой бумаге (например, вырезки из журналов). Помещайте такие документы на стекло экспонирования сканера.
- Когда бумага загружена правильно, загорается световой индикатор УАПД.

2 При загрузке документа в лоток УАПД отрегулируйте положение направляющих для бумаги.

3 На начальном экране выберите:

Копирование >Копировать с >Смешанный формат > 

4 Выберите:

Копировать на >Letter >  **>Копировать**

Сканер распознает разный формат бумаги во время сканирования и масштабирует смешанные форматы под один выбранный формат.

Копирование на обеих сторонах бумаги (двусторонняя печать)

1 Загрузите исходный документ лицевой стороной вверх, короткой стороной вперед в лоток УАПД или лицевой стороной вниз на стекло экспонирования сканера.

Примечания.

- Не загружайте в лоток УАПД почтовые открытки, фотокарточки, документы небольшого формата, прозрачные пленки, фотобумагу и документы на тонкой бумаге (например, вырезки из журналов). Помещайте такие документы на стекло экспонирования сканера.
- Когда бумага загружена правильно, загорается световой индикатор УАПД.

2 При загрузке документа в лоток УАПД отрегулируйте положение направляющих для бумаги.

3 На начальном экране выберите:

Копирование >Стороны (двусторонняя печать) > выберите предпочтительный способ двусторонней печати

Примечание. В меню предпочтительного способа двусторонней печати первое число означает количество сторон оригинала, а второе число — количество сторон копии. Например, выберите параметр "2-сторонний на 2-сторонней", если имеются 2-сторонние оригиналы документов и требуется создать 2-сторонние копии.

4 Нажмите  **>Копировать.**

Уменьшение и увеличение копий

Копии можно масштабировать от 25% до 400% от исходного размера документа.

1 Загрузите исходный документ лицевой стороной вверх, короткой стороной вперед в лоток УАПД или лицевой стороной вниз на стекло экспонирования сканера.

Примечания.

- Не загружайте в лоток УАПД почтовые открытки, фотокарточки, документы небольшого формата, прозрачные пленки, фотобумагу и документы на тонкой бумаге (например, вырезки из журналов). Помещайте такие документы на стекло экспонирования сканера.
- Когда бумага загружена правильно, загорается световой индикатор УАПД.

2 При загрузке документа в лоток УАПД отрегулируйте положение направляющих для бумаги.

3 На начальном экране нажмите **Копировать**.

4 В области масштабирования нажмите  или  для уменьшения или увеличения значения на 1%.

Если после задания вручную значения масштаба нажать “Копировать в” или “Копировать из”, для функции "Масштабирование" будет установлено значение "Авто" .

Примечание. Заводской настройкой по умолчанию является значение "Авто". Произойдет автоматическая подгонка сканированного изображения исходного документа под формат бумаги копии.

5 Нажмите **Копировать**.

Настройка качества копии

1 Загрузите исходный документ лицевой стороной вверх, короткой стороной вперед в лоток УАПД или лицевой стороной вниз на стекло экспонирования сканера.

Примечания.

- Не загружайте в лоток УАПД почтовые открытки, фотокарточки, документы небольшого формата, прозрачные пленки, фотобумагу и документы на тонкой бумаге (например, вырезки из журналов). Помещайте такие документы на стекло экспонирования сканера.
- Когда бумага загружена правильно, загорается световой индикатор УАПД.

2 При загрузке документа в лоток УАПД отрегулируйте положение направляющих для бумаги.

3 На начальном экране выберите:

Копирование >Содержимое

4 Нажмите кнопку, наилучшим образом соответствующую типу содержимого копируемого документа.

- **Текст** — содержимое исходного документа в основном текст или штриховой рисунок.
- **Текст/Фото** — исходный документ представляет собой сочетание текста, графики и фотографий.
- **Фото** — исходный документ в основном состоит из фотографий или изображений.
- **Графика** — исходный документ в основном состоит из графики делового типа, такой как круговые диаграммы, гистограммы и анимация.

5 Нажмите кнопку .

6 Нажмите кнопку, наилучшим образом соответствующую источнику содержимого копируемого документа.

- **Цветной лазер** — исходный документ напечатан с помощью цветного лазерного принтера.
- **Струйный** — исходный документ напечатан с помощью струйного принтера.
- **Журнал** — исходный документ взят из журнала.
- **Пресса** — исходный документ напечатан с помощью печатной прессы.
- **Черно-белый лазер** — исходный документ напечатан с помощью монохромного лазерного принтера.
- **Фотопленка** — исходный документ является фотографией с пленки.
- **Газета** — исходный документ взят из газеты.
- **Другое** — исходный документ напечатан с помощью другого или неизвестного принтера.

7 Нажмите  >Копировать.

Использование разбора по копиям

При печати нескольких копий многостраничного документа можно распечатать каждую копию как набор (с разбором) или распечатать копии как группы страниц (без разбора по копиям).

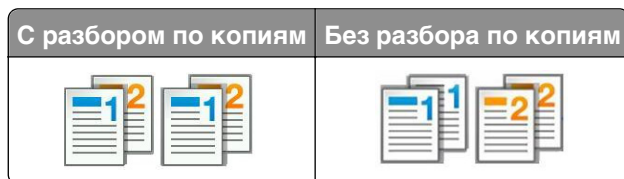

1 Загрузите исходный документ лицевой стороной вверх, короткой стороной вперед в лоток УАПД или лицевой стороной вниз на стекло экспонирования сканера.

Примечания.

- Не загружайте в лоток УАПД почтовые открытки, фотокарточки, документы небольшого формата, прозрачные пленки, фотобумагу и документы на тонкой бумаге (например, вырезки из журналов). Помещайте такие документы на стекло экспонирования сканера.
- Когда бумага загружена правильно, загорается световой индикатор УАПД.

2 При загрузке документа в лоток УАПД отрегулируйте положение направляющих для бумаги.

3 На начальном экране выберите:

Копирование > введите число копий >**Разбор по копиям** > выберите порядок разбора страниц >

 >Копировать

Добавление страниц-разделителей между копиями

1 Загрузите исходный документ лицевой стороной вверх, короткой стороной вперед в лоток УАПД или лицевой стороной вниз на стекло экспонирования сканера.

Примечания.

- Не загружайте в лоток УАПД почтовые открытки, фотокарточки, документы небольшого формата, прозрачные пленки, фотобумагу и документы на тонкой бумаге (например, вырезки из журналов). Помещайте такие документы на стекло экспонирования сканера.

- Когда бумага загружена правильно, загорается световой индикатор УАПД.

2 При загрузке документа в лоток УАПД отрегулируйте положение направляющих для бумаги.

3 На начальном экране выберите:

Копирование >Дополнительные параметры >Страницы-разделители

Примечание. Установите для параметра "Разбор" значения "1,2,3 - 1,2,3", чтобы поместить страницы-разделители между копиями. Если для разбора по копиям установлено значение "1,1,1 - 2,2,2", страницы-разделители добавляются в конце задания на печать. Подробнее см. [«Использование разбора по копиям» на стр. 104.](#)

4 Выберите один из следующих параметров:

- **Между копиями**
- **Между заданиями**
- **Между страницами**
- **Выкл**

5 Нажмите  >Копировать.

Копирование нескольких страниц на один лист

С целью экономии бумаги предусмотрено копирование двух или четырех последовательных страниц многостраничного документа на одном листе бумаги.

Примечания.

- Обедитесь, что формат бумаги установлен в значение "Letter", "Legal", "A4" или "JIS B5".
- Не забудьте установить значение формата копии 100%.

1 Загрузите исходный документ лицевой стороной вверх, короткой стороной вперед в лоток УАПД или лицевой стороной вниз на стекло экспонирования сканера.

Примечания.

- Не загружайте в лоток УАПД почтовые открытки, фотокарточки, документы небольшого формата, прозрачные пленки, фотобумагу и документы на тонкой бумаге (например, вырезки из журналов). Помещайте такие документы на стекло экспонирования сканера.
- Когда бумага загружена правильно, загорается световой индикатор УАПД.

2 При загрузке документа в лоток УАПД отрегулируйте положение направляющих для бумаги.

3 На начальном экране выберите:

Копирование >Расширенные функции >Экономия бумаги >выберите параметр печати >

 >Копировать

Примечание. Если экономия бумаги отключена, то параметр "Печать рамок вокруг страниц" не доступен.

Создание пользовательского задания копирования

Пользовательское задание копирования или скомпонованное задание используется для объединения одного или нескольких комплектов исходных документов в одно задание на копирование. Каждый комплект может сканироваться с использованием разных параметров задания. Когда выполняется задание на копирование с включенным режимом "Пользовательское задание", сканер производит сканирование первого комплекта документов с использованием заданных параметров, а затем производит сканирование следующего комплекта документов с использованием тех же или других параметров.

Определение комплектов производится в зависимости от источника для сканирования.

- Если исходный документ помещен на стекло экспонирования сканера, комплект состоит из одной страницы.
- Если сканируются несколько страниц с использованием УАПД, сканирование производится до тех пор, пока лоток УАПД не опустеет, и комплект состоит из всех отсканированных страниц.
- Если сканируется одна страница с использованием УАПД, комплект состоит из одной страницы.

Пример.

- 1 Загрузите исходный документ лицевой стороной вверх, короткой стороной вперед в лоток УАПД или лицевой стороной вниз на стекло экспонирования сканера.

Примечания.

- Не загружайте в лоток УАПД почтовые открытки, фотокарточки, документы небольшого формата, прозрачные пленки, фотобумагу и документы на тонкой бумаге (например, вырезки из журналов). Помещайте такие документы на стекло экспонирования сканера.
- Когда бумага загружена правильно, загорается световой индикатор УАПД.

- 2 При загрузке документа в лоток УАПД отрегулируйте положение направляющих для бумаги.
- 3 На начальном экране выберите:

Копирование >Расширенные функции >Пользовательское задание >Вкл. > >Копировать

Примечание. По завершении обработки документов отобразится экран сканирования.

- 4 Загрузите следующий документ в устройство автоматической подачи лицевой стороной вверх, коротким краем листа вперед в лоток УАПД или лицевой стороной вниз на стекло экспонирования сканера. Затем нажмите **Сканировать из устройства автоматической подачи** или **Сканировать с планшета**.

Примечание. При необходимости настройте параметры задания на сканирование.

- 5 Если необходимо отсканировать еще один документ, повторяйте указанные действия. В противном случае нажмите **Завершить задание**.

Размещение информации на копиях

Размещение верхнего или нижнего колонтитула на страницах

- 1 Загрузите исходный документ лицевой стороной вверх, короткой стороной вперед в лоток УАПД или лицевой стороной вниз на стекло экспонирования сканера.

Примечания.

- Не загружайте в лоток УАПД почтовые открытки, фотокарточки, документы небольшого формата, прозрачные пленки, фотобумагу и документы на тонкой бумаге (например, вырезки из журналов). Помещайте такие документы на стекло экспонирования сканера.
- Когда бумага загружена правильно, загорается световой индикатор УАПД.

2 При загрузке документа в УАПД отрегулируйте положение направляющих для бумаги.

3 На начальном экране выберите:

Копирование >Расширенные функции >Верхний/нижний колонтитул > выберите область на странице, куда необходимо поместить верхний или нижний колонтитул > выберите тип колонтитула

4 Введите требуемую информацию в зависимости от выбранного колонтитула, а затем нажмите **Готово**.

5 Нажмите , а затем .

Размещение накладываемого сообщения на каждой странице

Накладываемое сообщение может быть размещено на каждой странице. Предусмотрены следующие типы накладываемых сообщений: "Срочное", "Конфиденциальное", "Копия" или "Черновое".

1 Загрузите исходный документ лицевой стороной вверх, короткой стороной вперед в лоток УАПД или лицевой стороной вниз на стекло экспонирования сканера.

Примечания.

- Не загружайте в лоток УАПД почтовые открытки, фотокарточки, документы небольшого формата, прозрачные пленки, фотобумагу и документы на тонкой бумаге (например, вырезки из журналов). Помещайте такие документы на стекло экспонирования сканера.
- Когда бумага загружена правильно, загорается световой индикатор УАПД.

2 При загрузке документа в лоток УАПД отрегулируйте положение направляющих для бумаги.

3 На начальном экране выберите:

Копирование >Расширенные функции > Наложение > выберите накладываемое сообщение >**Готово >Копировать**

Отмена задания на копирование

Отмена задания на копирование, когда документ находится в УАПД

После начала обработки документа из УАПД нажмите **Отменить задание** на экране сканирования.

Отмена задания на копирование, когда исходный документ находится на стекле экспонирования сканера

На начальном экране нажмите **Отмена задания**.

На дисплее отображается сообщение **Отмена**. По завершении отмены задания отобразится экран копирования.

Отмена задания копирования во время печати страниц

- 1 На панели управления принтера нажмите **Отмена задания** или нажмите  на клавиатуре.
- 2 Выберите задание, которое необходимо отменить, затем нажмите **Удалить выбранные задания**.

Примечание. Нажмите  на клавиатуре, а затем нажмите **Возобновить**, чтобы вернуться к начальному экрану.

Сведения о параметрах копирования

Копировать из

Этот параметр открывает экран для выбора формата исходного документа.

- Выберите формат бумаги, соответствующий оригинальному документу.
- Нажмите **Смешанный формат**, чтобы скопировать оригинал, страницы которого имеют разный формат и одну ширину.
- Чтобы настроить автоматическое определение формата оригинала, нажмите **Автораспознавание формата**.



Копировать на

Этот параметр открывает экран для ввода формата и типа бумаги, на которой должна производиться печать копий.

- Выберите формат и тип бумаги, соответствующий загруженной бумаге.
- Если значения параметров “Копировать с” и “Копировать на” отличаются, принтер автоматически настраивает параметр “Масштаб” для учета разницы.
- Если ни в один из лотков не загружена бумага для копирования требуемого типа или формата, нажмите **Устройство ручной подачи** и вручную загрузите бумагу во многоцелевое устройство подачи.
- Когда для параметра “Копировать на” задано значение “Автораспознавание формата”, формат каждой копии соответствует формату оригинала. Если ни в одном из лотков не загружена бумага соответствующего формата, отображается сообщение **Бумага заданного формата не обнаружена** и предлагается загрузить бумагу в лоток или во многоцелевое устройство подачи.

Масштабирование

Данный параметр позволяет масштабировать документ от 25% до 400% от исходного размера документа. Также можно задать автоматическое масштабирование.

- При копировании на бумагу другого формата, например с формата Legal на формат Letter, задайте для форматов бумаги "Копировать с" и "Копировать на" автоматическое масштабирование сканированного изображения под формат бумаги, на который выполняется копирование.
- Чтобы уменьшить или увеличить значение на один процент, нажмите  или  на панели управления принтера. Чтобы уменьшать или увеличивать значение на несколько процентов, удерживайте кнопку нажатой в течение двух или более секунд.

Плотность

Данный параметр позволяет задать уровень осветления или затемнения отсканированных документов по отношению к исходному документу.

Стороны (двусторонняя печать)

Этот параметр позволяет печатать односторонние или двусторонние копии с одностороннего или двустороннего исходного документа.

Разобрать

Эта функция при выполнении задания на печать обеспечивает сохранение порядка укладываемых страниц при печати нескольких копий документа.

Копии

Этот параметр позволяет задать количество распечатываемых копий.

Содержимое

Данный параметр позволяет задать тип и источник оригинала.

Выберите один из следующих типов содержимого:

- **Графика** — исходный документ в основном состоит из графики делового типа, такой как круговые диаграммы, гистограммы и анимация.
- **Фото** — исходный документ в основном состоит из фотографий или изображений.
- **Текст** — содержимое исходного документа в основном текст или штриховой рисунок.
- **Текст/Фото** — исходный документ представляет собой сочетание текста, графики и фотографий.

Выберите один из следующих источников содержимого:

- **Черно-белый лазер** — исходный документ напечатан с помощью монохромного лазерного принтера.
- **Цветной лазер** — исходный документ напечатан с помощью цветного лазерного принтера.
- **Струйный** — исходный документ напечатан с помощью струйного принтера.
- **Журнал** — исходный документ взят из журнала.

- **Газета** — исходный документ взят из газеты.
- **Другое** — исходный документ напечатан с помощью другого или неизвестного принтера.
- **Фотопленка** — исходный документ является фотографией с пленки.
- **Пресса** — исходный документ напечатан с помощью печатной прессы.

Сохранение в виде кода быстрого доступа

Данная функция позволяет сохранять текущие настройки в виде кода быстрого доступа.

Примечание. При выборе данного параметра производится автоматическое назначение следующего доступного кода быстрого доступа.

Использование дополнительных параметров

Выберите один из следующих параметров:

- **Двусторонняя печать - дополнительно** — служит для задания ориентации документа, являются документы одно- или двусторонними и как документы сшиты.
- **Дополнительные параметры обработки изображений** — служит для изменения или регулировки параметров перед копированием: "Автоцентрирование", "Удаление фона", "Цветовой баланс", "Выпадение цвета", "Контрастность", "Зеркальное отражение", "Негатив", "Сканировать от края до края", "Затенение деталей", "Резкость" и "Температура".
- **Создать брошюру** — служит для создания брошюры. Можно выбрать 1-стороннюю или 2-стороннюю печать.
Примечание. Этот параметр отображается только при наличии в принтере жесткого диска.
- **Настройка страницы обложки** — служит для настройки страницы обложки при копировании и создании брошюры.
- **Пользовательское задание** — служит для объединения нескольких заданий сканирования в единое задание.
- **Очистка краев** — служит для удаления пятен и пометок по краям документа. Предусмотрены режим очистки одинакового пространства со всех четырех сторон и режим очистки определенной стороны. С помощью команды "Очистка краев" удаляются все данные внутри выбранной области сканированного изображения.
- **Верхний/нижний колонтитул** — служит для активации значения параметров "Дата и время", "Номер страницы", "Число убавлений" или "Польз. текст" и выполняет их печать в заданном заголовке или в виде нижнего колонтитула.
- **Сдвиг отступа** — служит для увеличения или сокращения размера полей на указанную величину сдвигом отсканированного изображения. Нажмите  или , чтобы задать нужный размер полей. Если дополнительное поле слишком большое, копия будет обрезана.
- **Наложение** — служит для создания водяного знака или сообщения, которые накладываются на содержимое копии. Можно выбрать значение "Срочно", "Конфиденциально", "Копия" и "Черновик" или ввести пользовательское сообщение в поле "Введите текст". Выбранное слово будет бледно напечатано большим шрифтом поперек каждой страницы.
- **Экономия бумаги** — служит для печати двух (или более) страниц оригинала вместе на одной странице. Функция экономии бумаги также называется печатью *N-страниц*, где *N* означает количество страниц. Например, режим "2 стр. на листе" означает печать двух страниц оригинала документа на одной странице, а "4 стр. на листе" - печать четырех страниц оригинала документа на одной странице.

- **Страницы-разделители** — служит для размещения чистых листов бумаги между копиями, страницами и заданиями на печать. Страницы-разделители могут выниматься из лотка, содержащего цветную бумагу, отличающуюся от бумаги, на которой печатаются копии.
- **Датчик подачи нескольких листов** — позволяет определять, когда УАПД захватывает более одного листа за раз, и выводит сообщение об ошибке.

Примечание. Этот параметр имеется только в некоторых моделях принтеров.

Передача по электронной почте

Устройство автоматической подачи документов (УАП)	Стекло экспонирования сканера
 <p>УАПД можно использовать для многостраничных документов, включая двусторонние страницы.</p>	 <p>Для отдельных страниц или страниц книг, документов небольшого формата (например, почтовых открыток или фотографий), прозрачных пленок или документов на тонкой бумаге (например, вырезки из журналов) рекомендуется использовать стекло экспонирования сканера.</p>

Настройка принтера для отправки электронной почты

Настройка функции электронной почты

1 Откройте веб-браузер и в поле адреса введите IP-адрес принтера.

Примечания.

- IP-адрес принтера указан на начальном экране принтера. IP-адрес отображается в виде четырех наборов цифр, разделенных точками, например 123.123.123.123.
- Если используется прокси-сервер, временно отключите его, чтобы обеспечить правильную загрузку веб-страницы.

2 Нажмите **Параметры > Параметры электронной почты / FTP > Параметры электронной почты**.

3 Введите необходимые данные и нажмите кнопку **Отправить**.

Настройка параметров электронной почты

1 Откройте веб-браузер и в поле адреса введите IP-адрес принтера.

Примечания.

- IP-адрес принтера указан на начальном экране принтера. IP-адрес отображается в виде четырех наборов цифр, разделенных точками, например 123.123.123.123.

- Если используется прокси-сервер, временно отключите его, чтобы обеспечить правильную загрузку веб-страницы.
- 2 Нажмите **Параметры >> Параметры электронной почты / FTP >> Параметры электронной почты**.
 - 3 Введите соответствующую информацию и нажмите кнопку **Отправить**.

Создание кода быстрого доступа для электронной почты

Создание группы кода быстрого доступа к электронной почте с использованием встроенного веб-сервера

- 1 Откройте веб-браузер и в поле адреса введите IP-адрес принтера.

Примечания.

- IP-адрес принтера указан на начальном экране принтера. IP-адрес отображается в виде четырех наборов цифр, разделенных точками, например 123.123.123.123.
- Если используется прокси-сервер, временно отключите его, чтобы обеспечить правильную загрузку веб-страницы.

- 2 Выберите **Настройка**.
- 3 В разделе "Другие параметры" выберите **Управление кодами быстрого доступа > Настройка кодов быстрого доступа эл. почты**.
- 4 Введите уникальное имя получателя, а затем введите адрес электронной почты. При вводе нескольких адресов указывайте их через запятую (,).
- 5 Нажмите **Добавить**.

Создание кода быстрого доступа для электронной почты с помощью панели управления принтера

- 1 На начальном экране выберите:
Электронная почта > Получатель > введите адрес электронной почты
Чтобы создать группу получателей, нажмите **Следующий адрес**, а затем введите адрес электронной почты следующего получателя.
- 2 Нажмите **Тема**, введите тему электронного сообщения, а затем нажмите **Готово**.
- 3 Нажмите **Сообщение**, введите сообщение, а затем нажмите **Готово**.
- 4 Настройте параметры электронной почты.
Примечание. При изменении настроек после создания кода быстрого доступа электронной почты, эти изменения не будут сохранены.
- 5 Нажмите кнопку .

6 Введите уникальное имя для кода быстрого доступа, а затем нажмите **Готово**.

7 Проверьте правильность кода быстрого доступа, а затем нажмите **ОК**.

Если код быстрого доступа введен неправильно, нажмите **Отмена**, а затем повторно введите необходимые данные.

Примечания.

- Код быстрого доступа отображается в значке кода быстрого доступа для электронной почты на начальном экране принтера.
- Код быстрого доступа отображается при отправке документа по электронной почте с теми же настройками.

Отправка документа по электронной почте

Принтер можно использовать для передачи отсканированных документов по электронной почте одному или нескольким получателям. Можно ввести адрес электронной почты, использовать номер кода быстрого доступа или адресную книгу. Также можно воспользоваться приложениями Multi Send или MyShortcut на начальном экране принтера. Подробнее см. [«Активация приложений начального экрана» на стр. 23](#).

Отправка электронной почты с помощью панели управления принтера

1 Загрузите исходный документ лицевой стороной вверх, короткой стороной вперед в лоток УАПД или лицевой стороной вниз на стекло экспонирования сканера.

Примечания.

- Не загружайте в лоток УАПД почтовые открытки, фотокарточки, документы небольшого формата, прозрачные пленки, фотобумагу и документы на тонкой бумаге (например, вырезки из журналов). Помещайте такие документы на стекло экспонирования сканера.
- Когда бумага загружена правильно, загорается световой индикатор УАПД.

2 При загрузке документа в лоток УАПД отрегулируйте положение направляющих для бумаги.

Примечание. Во избежание обрезки изображения убедитесь, что формат оригинала и бумаги для копирования совпадает.

3 На начальном экране выберите:

Электронная почта >Получатели

4 Введите адрес электронной почты или нажмите # на клавиатуре, а затем введите номер кода быстрого доступа.

Примечания.

- Чтобы ввести дополнительных получателей, нажмите кнопку **Следующий адрес**, а затем введите адрес или код быстрого доступа, который необходимо добавить.
- Можно также ввести адрес из адресной книги.

5 Выберите **Готово >Передать**.

Передача сообщения электронной почты с использованием кода быстрого доступа

- 1 Загрузите исходный документ лицевой стороной вверх, короткой стороной вперед в лоток УАПД или лицевой стороной вниз на стекло экспонирования сканера.

Примечания.

- Не загружайте в лоток УАПД почтовые открытки, фотокарточки, документы небольшого формата, прозрачные пленки, фотобумагу и документы на тонкой бумаге (например, вырезки из журналов). Помещайте такие документы на стекло экспонирования сканера.
- Когда бумага загружена правильно, загорается световой индикатор УАПД.

- 2 При загрузке документа в лоток УАПД отрегулируйте положение направляющих для бумаги.

- 3 Нажмите #, введите номер кода быстрого доступа с клавиатуры, затем коснитесь .

Примечание. Чтобы ввести дополнительных получателей, нажмите кнопку **Следующий адрес**, а затем введите адрес или код быстрого доступа, который необходимо добавить.

- 4 Нажмите **Передать**.

Передача сообщения электронной почты с использованием адресной книги

- 1 Загрузите исходный документ лицевой стороной вверх, короткой стороной вперед в лоток УАПД или лицевой стороной вниз на стекло экспонирования сканера.

Примечания.

- Не загружайте в лоток УАПД почтовые открытки, фотокарточки, документы небольшого формата, прозрачные пленки, фотобумагу и документы на тонкой бумаге (например, вырезки из журналов). Помещайте такие документы на стекло экспонирования сканера.
- Когда бумага загружена правильно, загорается световой индикатор УАПД.

- 2 При загрузке документа в лоток УАПД отрегулируйте положение направляющих для бумаги.

- 3 На начальном экране выберите:

Электронная почта >Получатели >  **> введите имя получателя >Поиск**

- 4 Нажмите имя получателя.

Примечание. Для ввода дополнительных получателей нажмите **Следующий адрес**, а затем введите требуемый адрес или номер быстрого доступа, либо воспользуйтесь поиском в адресной книге.

- 5 Нажмите **Готово**.

Настройка параметров электронной почты

Добавление темы и информации сообщения электронной почты

- 1 Загрузите исходный документ лицевой стороной вверх, короткой стороной вперед в лоток УАПД или лицевой стороной вниз на стекло экспонирования сканера.

Примечания.

- Не загружайте в лоток УАПД почтовые открытки, фотокарточки, документы небольшого формата, прозрачные пленки, фотобумагу и документы на тонкой бумаге (например, вырезки из журналов). Помещайте такие документы на стекло экспонирования сканера.
- Когда бумага загружена правильно, загорается световой индикатор УАПД.

- 2 При загрузке документа в лоток УАПД отрегулируйте положение направляющих для бумаги.

- 3 На начальном экране выберите:

Электронная почта >Получатель > введите адрес электронной почты **>Готово**

- 4 Нажмите **Тема**, введите тему электронного сообщения, а затем нажмите **Готово**.

- 5 Нажмите **Сообщение**, введите сообщение, а затем нажмите **Готово**.

Изменение типа выходного файла

- 1 Загрузите исходный документ лицевой стороной вверх, короткой стороной вперед в лоток УАПД или лицевой стороной вниз на стекло экспонирования сканера.

Примечания.

- Не загружайте в лоток УАПД почтовые открытки, фотокарточки, документы небольшого формата, прозрачные пленки, фотобумагу и документы на тонкой бумаге (например, вырезки из журналов). Помещайте такие документы на стекло экспонирования сканера.
- Когда бумага загружена правильно, загорается световой индикатор УАПД.

- 2 При загрузке документа в лоток УАПД отрегулируйте положение направляющих для бумаги.

- 3 На начальном экране выберите:

Электронная почта >Получатели > введите электронный адрес получателя **>Готово >Передать как**

- 4 Нажмите кнопку, соответствующую типу передаваемого файла.

- **PDF** — используется для создания одного файла с несколькими страницами.
- **Secure PDF** - создание зашифрованного файла PDF для защиты содержимого файла от несанкционированного доступа.
- **TIFF** — создание нескольких файлов или одного файла. Если в меню "Настройка" встроенного веб-сервера отключить параметр "Многостраничный TIFF", тогда каждая страница в формате TIFF будет сохраняться в отдельный файл. Обычно размер TIFF-файла превышает размер соответствующего JPEG-файла.

- **JPEG** — Используется для создания и прикрепления отдельного файла для каждой страницы оригинала документа, которые можно просмотреть с помощью большинства веб-обозревателей или графических программ
- **XPS** - создание одного файла XPS с несколькими страницами, который можно просмотреть в программе просмотра на базе браузера Internet Explorer или платформы .NET Framework, или загрузив его в автономную программу просмотра стороннего производителя.

5 Нажмите  >Передать.

Примечание. При выборе Secure PDF появится запрос на ввод пароля дважды.

Отмена передачи сообщения электронной почты

- Если используется устройство автоматической подачи, нажмите **Отмена задания**, когда отображается сообщение **Сканирование**.
- Если используется стекло сканера, нажмите **Отмена задания**, когда отображается сообщение **Сканирование** или **Сканировать следующую страницу / Завершить задание**.

Сведения о параметрах электронной почты

Получатели

Этот параметр позволяет ввести получателя для сообщения электронной почты. Можно указать несколько адресов электронной почты.

Тема

Этот параметр позволяет ввести строку темы для сообщения электронной почты.

Сообщение

Этот параметр позволяет ввести сообщение, которое будет отправлено с отсканированным вложением.

Имя файла

Этот параметр позволяет настроить имя файла вложения.

Сохранение в виде кода быстрого доступа

Данная функция позволяет сохранять текущие настройки в виде кода быстрого доступа.

Примечание. При выборе данного параметра производится автоматическое назначение следующего доступного кода быстрого доступа.

Формат оригинала

С помощью этого параметра можно выбрать формат бумаги документов, отправляемых по электронной почте. Если для функции "Исходный формат" установлено значение "Смешанный формат", возможно копирование исходных документов смешанных форматов (Letter/Legal).

Плотность

Данный параметр позволяет задать уровень осветления или затемнения отсканированных документов по отношению к исходному документу.

Разрешение

Этот параметр позволяет регулировать качество выходного файла электронного сообщения. При увеличении разрешения изображения возрастает размер файла, передаваемого по электронной почте, а также время, необходимое для сканирования оригинала. Уменьшение разрешения изображения приводит к уменьшению размера файла.

Содержимое

Данный параметр позволяет задать тип и источник оригинала.

Выберите один из следующих типов содержимого:

- **Графика** — исходный документ в основном состоит из графики делового типа, такой как круговые диаграммы, гистограммы и анимация.
- **Фото** — исходный документ в основном состоит из фотографий или изображений.
- **Текст** — содержимое исходного документа в основном текст или штриховой рисунок.
- **Текст/Фото** — исходный документ представляет собой сочетание текста, графики и фотографий.

Выберите один из следующих источников содержимого:

- **Черно-белый лазер** — исходный документ напечатан с помощью монохромного лазерного принтера.
- **Цветной лазер** — исходный документ напечатан с помощью цветного лазерного принтера.
- **Струйный** — исходный документ напечатан с помощью струйного принтера.
- **Журнал** — исходный документ взят из журнала.
- **Газета** — исходный документ взят из газеты.
- **Другое** — исходный документ напечатан с помощью другого или неизвестного принтера.
- **Фотопленка** — исходный документ является фотографией с пленки.
- **Пресса** — исходный документ напечатан с помощью печатной прессы.

Передать как

Данный параметр позволяет задать тип выходного файла для отсканированного изображения.

Выберите один из следующих параметров:

- **PDF** — используется для создания одного файла с несколькими страницами.
Примечание. Заводской настройкой по умолчанию является значение PDF.
- **Secure PDF** — используется для создания зашифрованного файла PDF, который защищает содержимое файла от несанкционированного доступа.
- **TIFF** — используется для создания нескольких файлов или единого файла. Если в меню "Настройка" встроенного веб-сервера отключить параметр "Многостраничный TIFF", тогда каждая страница в формате TIFF будет сохраняться в отдельный файл. Обычно размер TIFF-файла превышает размер соответствующего JPEG-файла.
- **JPEG** — используется для создания и вложения отдельного файла для каждой страницы исходного документа.
- **XPS** — используется для создания одного файла XPS с несколькими страницами.

Параметры страницы

Этот параметр позволяет изменять следующие настройки:

- **Стороны (двусторонняя печать).** Указывается, распечатан ли оригинал на одной или на обеих сторонах. Также с помощью этого параметра можно указать, какое содержимое необходимо отсканировать и включить в сообщение электронной почты.
- **Ориентация.** Указание ориентации оригинала документа и последующее изменение параметров "Стороны (двусторонняя печать)" и "Сшивание" в соответствии с ориентацией.
- **Сшивание.** Указание стороны сшивания: по длинной или по короткой.

Предварительный просмотр сканирования

Данный параметр позволяет просматривать первую страницу изображения перед его включением в сообщение электронной почты. По завершении сканирования первой страницы сканирование приостанавливается и отображается экран предварительного просмотра изображения.

Примечание. Этот параметр меню отображается только при наличии в принтере рабочего жесткого диска.

Использование дополнительных параметров

Выберите один из следующих параметров:

- **Дополнительные параметры обработки изображений** — служит для регулировки параметров перед отправкой по электронной почте: "Удаление фона", "Цветовой баланс", "Выпадение цвета", "Контрастность", "Качество JPEG", "Зеркальное отражение", "Негатив", "Сканировать от края до края", "Затенение деталей", "Резкость" и "Температура".
- **Пользовательское задание** — служит для объединения нескольких заданий сканирования в единое задание.
- **Очистка краев** — служит для удаления пятен и пометок по краям документа. Предусмотрены режим очистки одинакового пространства со всех четырех сторон и режим очистки определенной стороны. С помощью команды "Очистка краев" удаляются все данные внутри выбранной области сканированного изображения.

- **Журнал передачи** — служит для печати журнала передачи или журнала ошибок передачи.
- **Датчик подачи нескольких листов** — позволяет определять, когда УАПД захватывает более одного листа за раз, и выводит сообщение об ошибке.

Примечание. Этот параметр имеется только в некоторых моделях принтеров.

Работа с факсом

Устройство автоматической подачи документов (УАП)	Стекло экспонирования сканера
 <p>УАПД можно использовать для многостраничных документов, включая двусторонние страницы.</p>	 <p>Для отдельных страниц или страниц книг, документов небольшого формата (например, почтовых открыток или фотографий), прозрачных пленок или документов на тонкой бумаге (например, вырезки из журналов) рекомендуется использовать стекло экспонирования сканера.</p>

Настройка принтера для отправки факса

⚠ ВНИМАНИЕ-ОПАСНОСТЬ ПОРАЖЕНИЯ ТОКОМ: Не работайте с факсом во время грозы. Не устанавливайте устройство, не работайте с факсом и не выполняйте никаких электрических или кабельных соединений (питания или телефонной линии) во время грозы.

Примечания.

- В некоторых странах и регионах следующие методы подключения могут оказаться не применимыми.
- Во время начальной настройки принтера снимите метку с тех функций, которые планируете настроить позже, например "Факс", затем нажмите **Продолжить**.
- Световой индикатор мигает красным, если функция передачи факса включена, но настроена не полностью.

ПРЕДУПРЕЖДЕНИЕ. Возможность повреждения: Не дотрагивайтесь до кабелей или принтера в области, отмеченной белым, во время приема или передачи факсов.



Первоначальная настройка факса

Во многих странах существует требование, чтобы на всех исходящих факсах в верхнем или нижнем полях каждой передаваемой страницы или на первой странице из передаваемого набора содержалась следующая информация: название факса (идентификатор предприятия, другого подразделения или лица, отправляющего сообщение) и номер факса (номер телефона передающего факсимильного аппарата, предприятия, другого подразделения или физического лица).

Для ввода данных настройки факса используйте панель управления принтера или войдите на встроенный веб-сервер, используя обозреватель, и войдите в меню «Настройка».

Примечание. Если протокол TCP/IP не настроен, то для ввода данных настройки факса необходимо использовать панель управления принтера.

Использование панели управления принтера для настройки факса

При первом включении принтера отображается серия экранов запуска. Если на принтере имеется функция факса, появится экран имени пользователя и номера факса.

- 1 Когда появится экран "Имя факса", выполните следующее:
 - а Введите имя, которое должно указываться на всех исходящих факсах.
 - б Введите имя факса, а затем нажмите **Отправить**.
- 2 Когда появится экран "Номер факса", введите номер факса, а затем нажмите **Отправить**.

Использование встроенного веб-сервера для настройки факса

- 1 Откройте веб-браузер и в поле адреса введите IP-адрес принтера.

Примечания.

- IP-адрес принтера указан на начальном экране принтера. IP-адрес отображается в виде четырех наборов цифр, разделенных точками, например 123.123.123.123.
- Если используется прокси-сервер, временно отключите его, чтобы обеспечить правильную загрузку веб-страницы.

- 2 Нажмите **Параметры >Параметры факса >Настройка аналогового факса**.

- 3 В поле "Имя факса" введите имя, которое должно указываться на всех исходящих факсах.

4 В поле "Номер факса" введите номер факса принтера.

5 Нажмите кнопку **Отправить**.

Выбор типа подключения факса

Сценарий 1: стандартная телефонная линия

Настройка 1: принтер подключен к выделенной линии факса

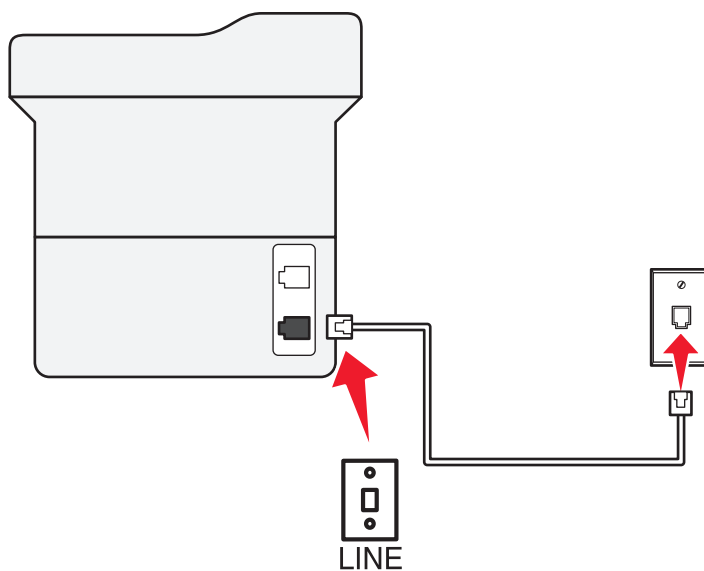
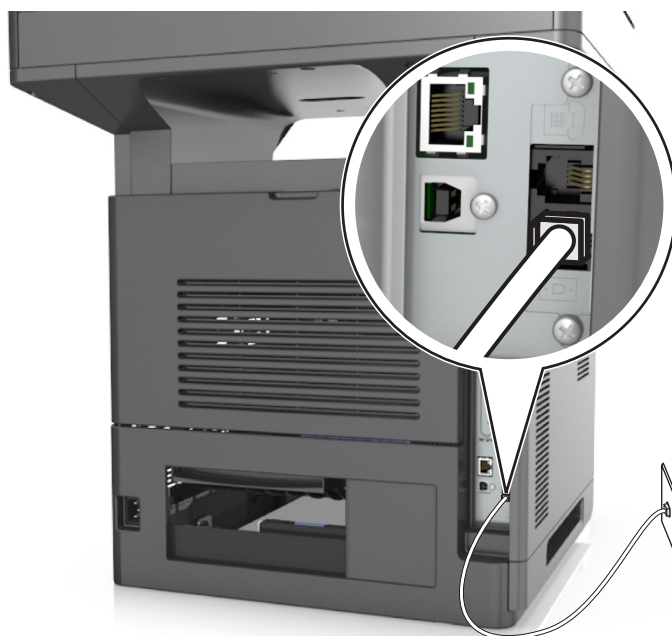

Подключение

- 1 Подсоедините один разъем телефонного кабеля, прилагаемого к принтеру, к порту  принтера.
- 2 Подключите другой разъем телефонного кабеля к исправной аналоговой розетке.

Советы по данной настройке.



- Принтер можно настроить на автоматический прием факсов (включить функцию автоответа) или на прием ручную (выключить функцию автоответа).
- Если необходимо, чтобы принтер получал факсы автоматически, включите функцию автоответа. Затем можно настроить ответ принтера после любого числа звонков.

Настройка 2: принтер подключен к той же телефонной линии, что и автоответчик

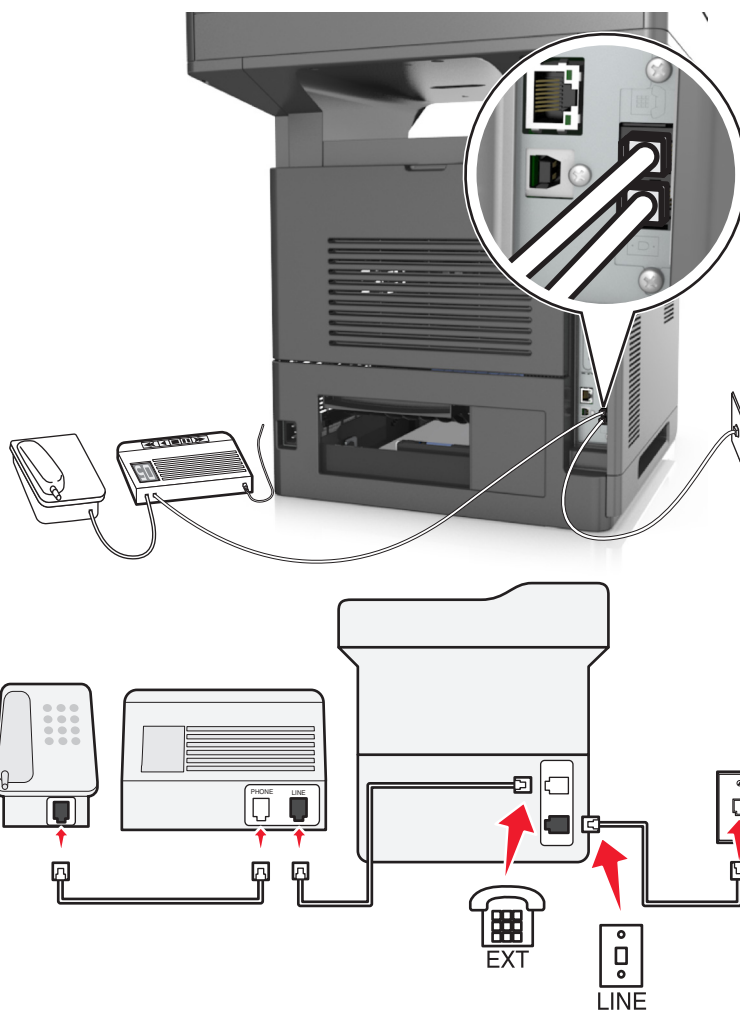
Подключение к одной телефонной стенной розетке



Подключение

- 1 Подсоедините один разъем телефонного кабеля, прилагаемого к принтеру, к порту  принтера.
- 2 Подключите другой разъем телефонного кабеля к исправной аналоговой розетке.
- 3 Подключите автоответчик к порту  принтера.

Подключение к разным стенным розеткам

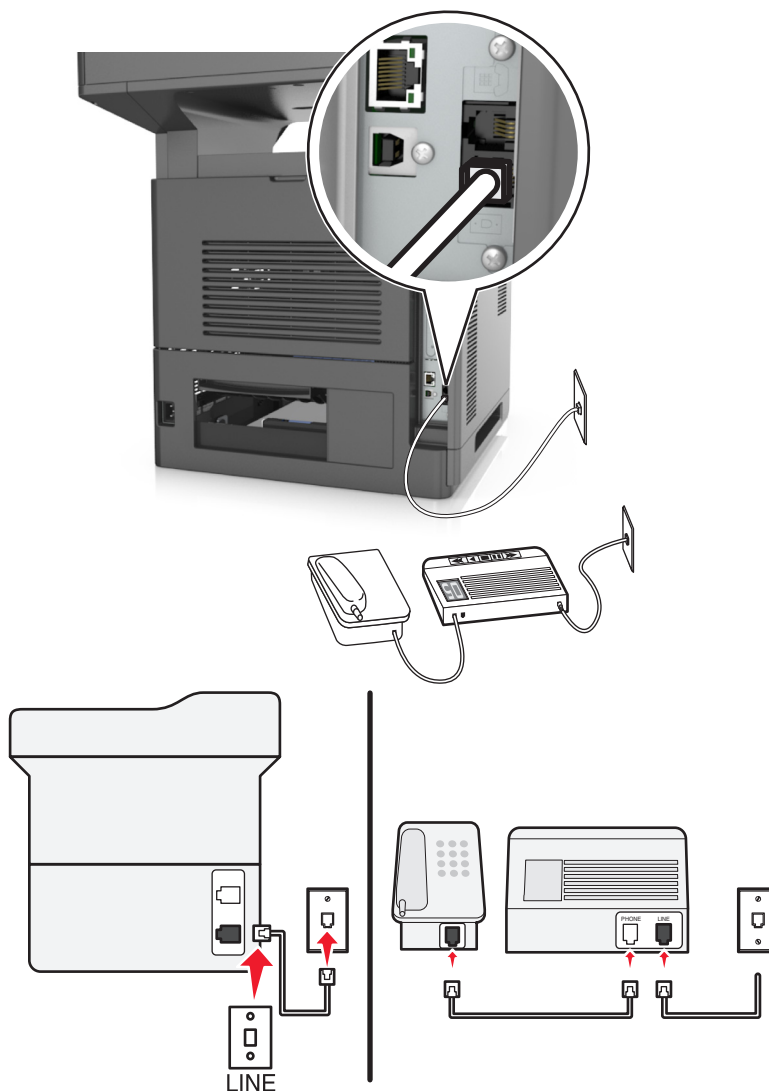

Подключение

- 1 Подсоедините один разъем телефонного кабеля, прилагаемого к принтеру, к порту  принтера.
- 2 Подключите другой разъем телефонного кабеля к исправной аналоговой розетке.



Советы по данной настройке.

- Если телефонная линия используется для одного номера, то необходимо настроить принтер на автоматический прием факсов (включить функцию автоответа).
- Настройте принтер на прием вызовов после числа звонков, на два превышающего указанное для автоответчика. Например, если автоответчик настроен на ответ через четыре звонка, настройте принтер так, чтобы он отвечал на вызовы после шести звонков. В этом случае сначала будет отвечать на вызов автоответчик, и вы сможете принимать голосовые вызовы. Если входящий вызов поступает от факса, принтер определит сигнал факса на линии и примет вызов.
- При наличии подписки на услугу отличительного звонка, предоставляемой телефонной компанией, следует настроить соответствующий шаблон звонка для принтера. В противном случае принтер не будет принимать факсы, даже если настроен автоматический прием факсов.

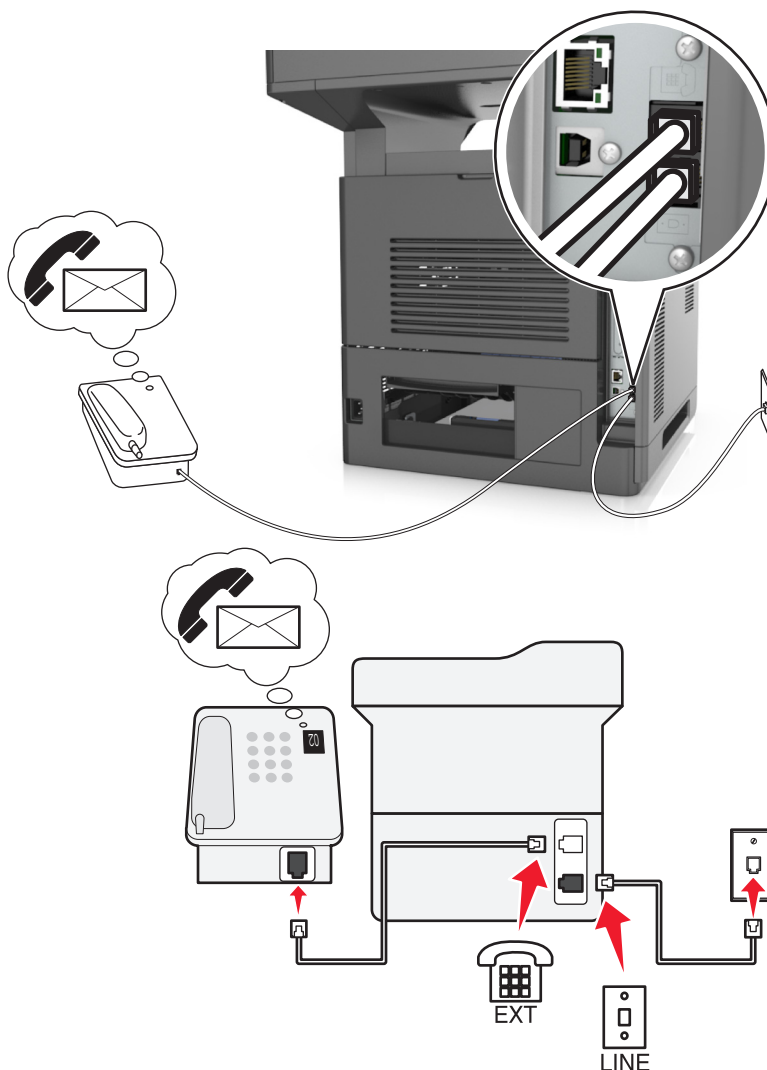
Настройка 3: принтер подключен к телефонной линии, для которой получена подписка на услугу голосовой почты.



Подключение

- 1 Подсоедините один разъем телефонного кабеля, прилагаемого к принтеру, к порту  принтера.
- 2 Подключите другой разъем телефонного кабеля к исправной аналоговой розетке.
- 3 Подключите телефон к порту  принтера.

Советы по данной настройке.

- Эта настройка наиболее подходит при наличии подписки на услугу отличительного звонка. Если вы подписаны на услугу отличительного звонка, следует настроить соответствующий шаблон звонка для принтера. В противном случае принтер не будет принимать факсы, даже если настроен автоматический прием факсов.
- Если телефонная линия используется для одного номера, то необходимо настроить принтер на прием факсов вручную (выключить функцию автоответа).

Если вы разговариваете по телефону и слышите сигналы факса, для получения факса нажмите *9* или код ответа вручную на телефоне.

- Можно также настроить принтер на автоматический прием факсов (включить функцию автоответа), но тогда при ожидании факса необходимо отключить услугу голосовой почты. Эта настройка наиболее подходит, если голосовая почта используется чаще, чем факс.

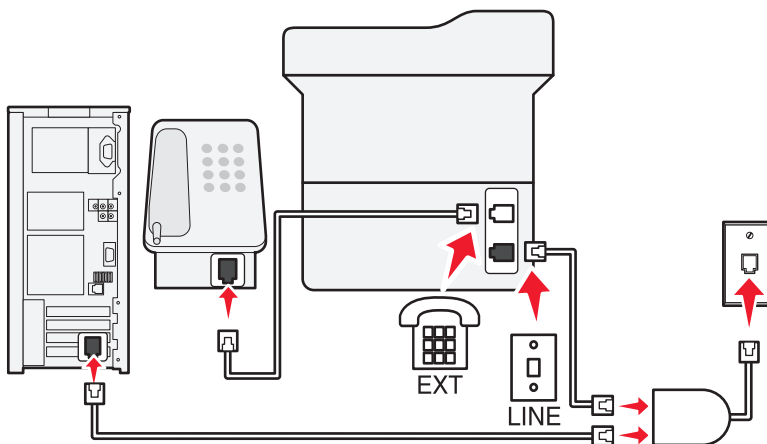
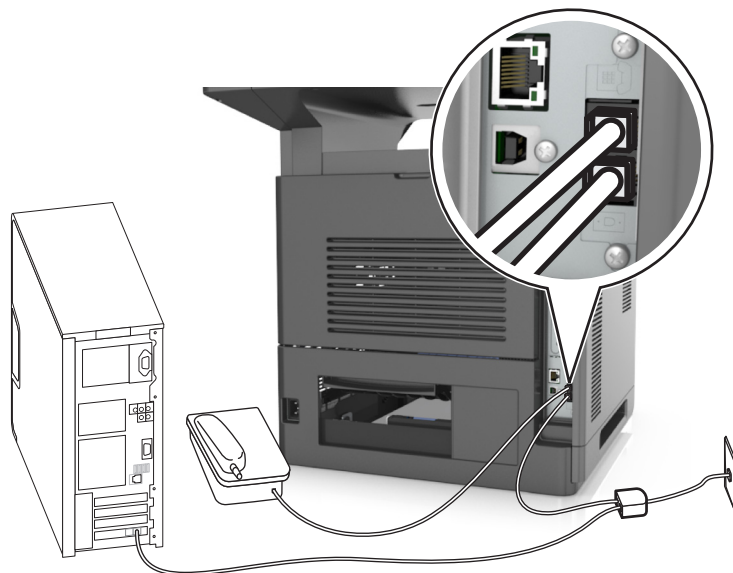

Сценарий 2: линия DSL (Digital Subscriber Line)



Линия DSL разделяет обычную телефонную линию на два канала: голосовой и Интернет. Сигналы телефона и факса передаются по голосовому каналу, а сигналы Интернета – по другому. Таким образом одну линию можно использовать для аналоговых голосовых вызовов (включая факсы) и для цифрового доступа в Интернет.

Для снижения помех между двумя каналами и обеспечения качества соединения необходимо установить фильтр DSL для аналоговых устройств (факсимильного аппарата, телефона, автоответчика) в сети. Помехи вызывают шум или статические разряды в телефоне, ошибки при передаче или ухудшение качества факсов на принтере или замедление скорости соединения с Интернетом на компьютере.

Чтобы установить фильтр для принтера, выполните такие действия:

- 1 Подсоедините линейный порт фильтра DSL к настенной розетке.
- 2 Подсоедините один разъем телефонного кабеля, прилагаемого к принтеру, к порту  принтера. Подсоедините другой разъем телефонного кабеля к фильтру DSL.
- 3 Чтобы использовать компьютер для доступа в Интернет, подсоедините компьютер к порту DSL HPN на фильтре DSL.
- 4 Чтобы подсоединить телефон к принтеру, удалите защитную вставку из порта  принтера, а затем подсоедините телефон к этому порту.

Сценарий 3: телефонная служба VoIP

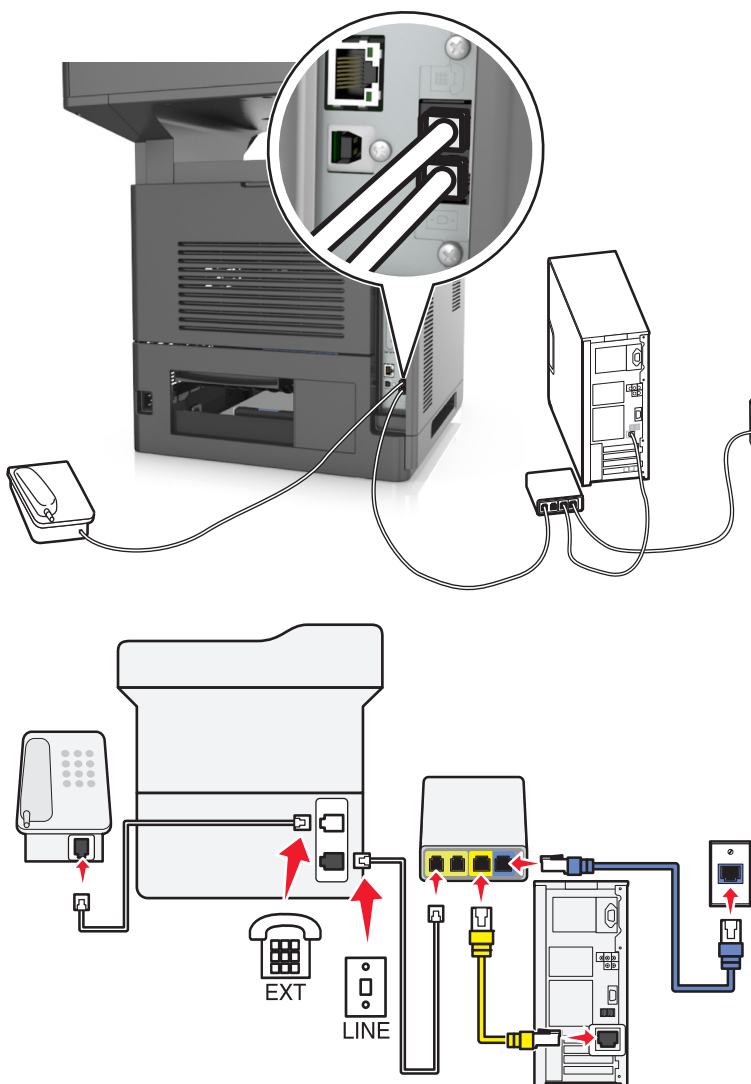

Подключение

- 1 Подсоедините один разъем телефонного кабеля, прилагаемого к принтеру, к порту  принтера.
- 2 Подсоедините другой конец кабеля к порту **Phone Line 1** или **Phone Port** на адаптере VoIP.

Примечание. Порт **Phone Line 2** или **Fax Port** не всегда является активным. Поставщики услуг VoIP могут взимать дополнительную плату за активацию второго порта телефона.

- 3 Подключите телефон к порту  принтера.

Советы по данной настройке.

- Чтобы убедиться в исправности телефонного порта на адаптере VoIP, подсоедините аналоговый телефон к этому порту и убедитесь в наличии тонального сигнала. Если сигнал слышен, то порт активен.
- Если требуется два телефонных порта для устройств, но хочется избежать дополнительных расходов, то не подключайте принтер ко второму телефонному порту. Можно воспользоваться телефонным разветвителем. Подсоедините телефонный разветвитель к порту **Phone Line 1** или **Phone Port**, а затем подсоедините принтер и телефон к разветвителю.

Примечание. Проверьте, что используется телефонный разветвитель, а не линейный. Чтобы убедиться, что используется соответствующий разветвитель, подсоедините аналоговый телефон к разветвителю и убедитесь в наличии тонального сигнала.

Сценарий 4: Цифровая телефонная служба через поставщика услуг кабельной связи

Настройка 1: Принтер подключен напрямую к кабельному модему

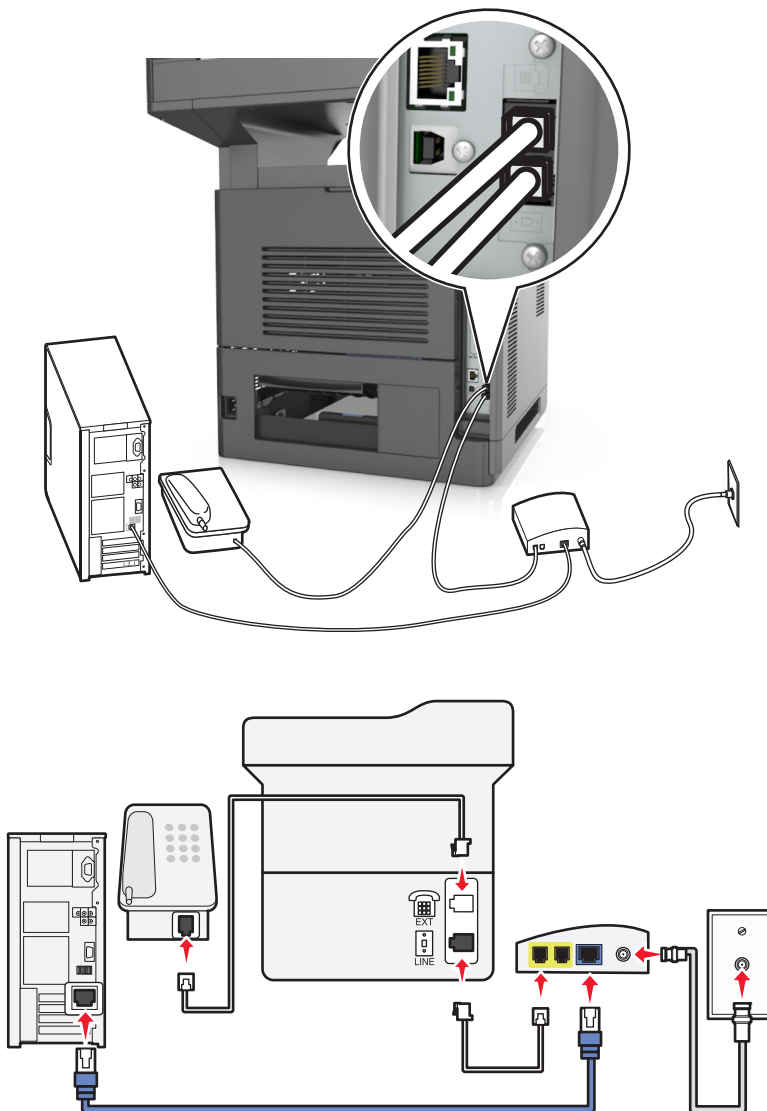

- 1 Подсоедините один разъем телефонного кабеля, прилагаемого к принтеру, к порту  принтера.
- 2 Подсоедините другой конец кабеля к порту **Phone Line 1** или **Phone Port** на кабельном модеме.

Примечание. Порт **Phone Line 2** или **Fax Port** не всегда является активным. Поставщики услуг VoIP могут взимать дополнительную плату за активацию второго порта телефона.

- 3 Подсоедините один конец аналогового телефонного кабеля к порту  принтера.



Примечания.

- Чтобы убедиться в исправности телефонного порта на кабельном модеме, подсоедините аналоговый телефон к этому порту и убедитесь в наличии тонального сигнала. Если сигнал слышен, то порт активен.

- Если требуется два телефонных порта для устройств, но хочется избежать дополнительных расходов, то не подключайте принтер ко второму телефонному порту. Можно воспользоваться телефонным разветвителем. Подсоедините телефонный разветвитель к порту **Phone Line 1** или **Phone Port**, а затем подсоедините принтер и телефон к разветвителю.
- Проверьте, что используется телефонный разветвитель, а не линейный. Чтобы убедиться, что используется соответствующий разветвитель, подсоедините аналоговый телефон к разветвителю и убедитесь в наличии тонального сигнала.

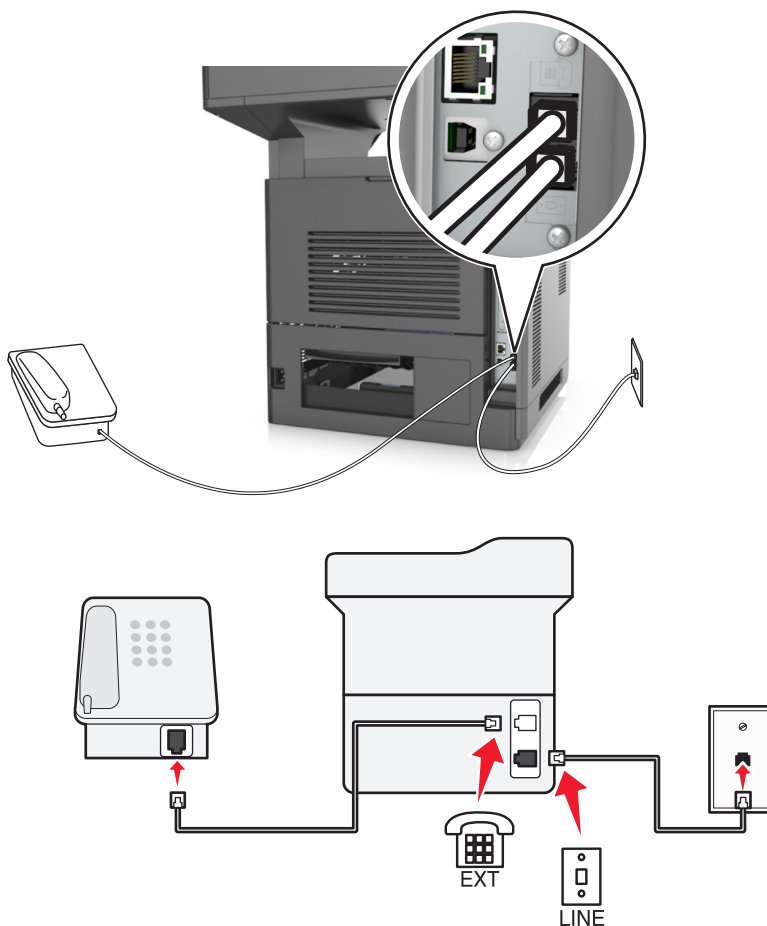
Настройка 2: Принтер подключен к стенной розетке; кабельный модем установлен в доме в другом месте





- 1 Подсоедините один разъем телефонного кабеля, прилагаемого к принтеру, к порту  принтера.
- 2 Подключите другой разъем телефонного кабеля к исправной аналоговой телефонной розетке.
- 3 Подсоедините один конец аналогового телефонного кабеля к порту  принтера.

Сценарий 5: Страны или регионы с другими телефонными розетками и разъемами

В некоторых странах или регионах могут быть другие типы телефонных розеток, чем поставляемые с принтером. Стандартный разъем розетки, принятый в большинстве стран, RJ-11. Принтер поставляется с разъемом RJ-11 и телефонным кабелем с разъемом RJ-11.

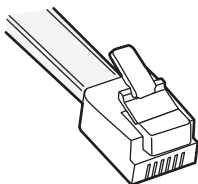
Если розетка или оборудование в доме не совместимы с данным типом подключения, необходимо воспользоваться телефонным адаптером. Адаптер для вашей страны или региона может не поставляться с принтером, и его может потребоваться приобрести отдельно.



В порт  принтера может быть установлен адаптер-заглушка. Если используется телефонный адаптер или если дом оснащен каскадным или последовательным проводным подключением, не извлекайте адаптер-заглушку из порта  принтера.

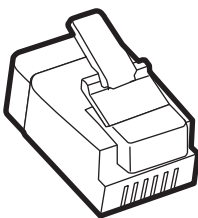

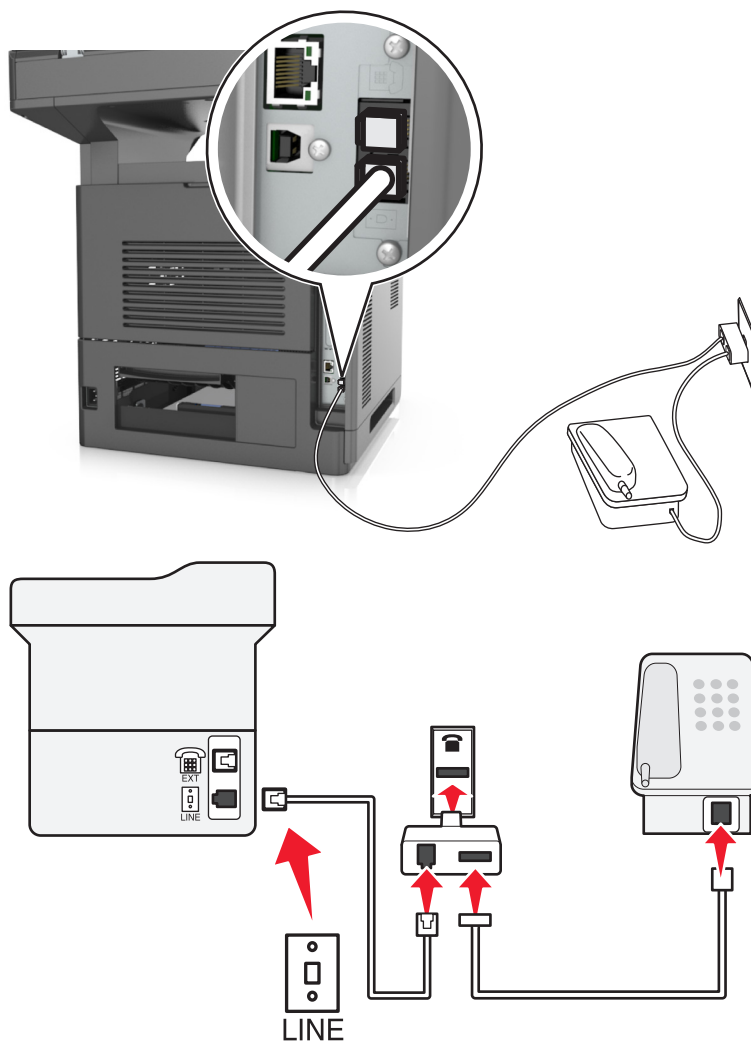

Подсоединение принтера к стенной розетке, отличной от RJ-11



- 1 Подсоедините один разъем телефонного кабеля, прилагаемого к принтеру, к порту  принтера.
- 2 Подключите другой разъем кабеля к адаптеру RJ-11, а затем подсоедините адаптер к стенной розетке.
- 3 Если к той же стенной розетке требуется подсоединить другое устройство (телефон или автоответчик), а также если на устройстве имеется разъем, отличный от RJ-11, подсоедините это устройство напрямую к телефонному адаптеру.

Примечания.

- Порт  принтера может быть оснащен адаптером-заглушкой для использования с адаптером. Не извлекайте заглушку из порта  принтера.
- В некоторых странах или регионах принтер может не поставляться с телефонным адаптером или адаптером-заглушкой.

Подсоединение принтера к стенной розетке в Германии

В Германии в стенных розетках имеется два вида портов. Порты N предназначены для факсимильных аппаратов, модемов и автоответчиков. Порт F предназначен для телефонов.

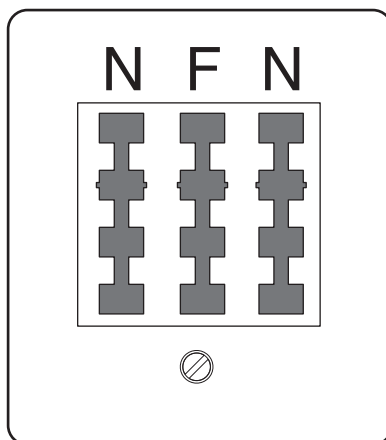

Подсоедините принтер к любому из портов N.

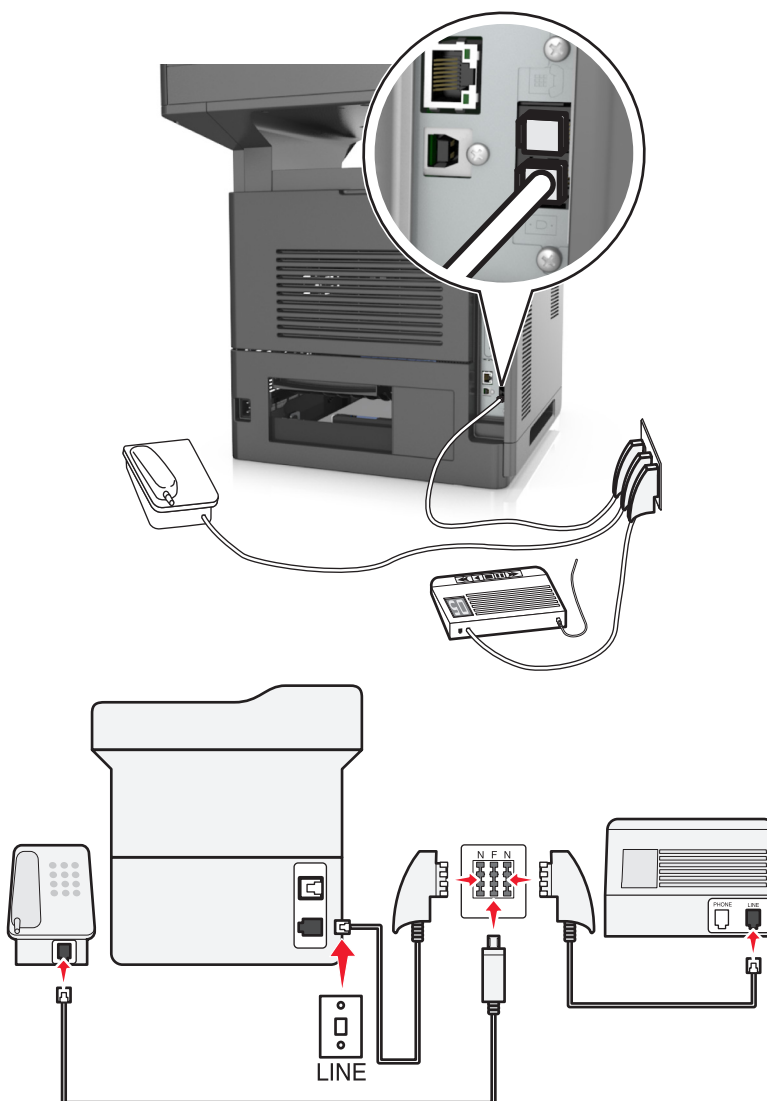

- 1 Подсоедините один разъем телефонного кабеля, прилагаемого к принтеру, к порту  на задней панели принтера.
- 2 Подключите другой разъем кабеля к адаптеру RJ-11, а затем подсоедините адаптер к порту N.
- 3 Если требуется подсоединить телефон или автоответчик к той же стенной розетке, подсоедините устройства, как показано на рисунке.

Примечание. Не извлекайте адаптер-заглушку из порта  принтера при подключении к последовательной или каскадной телефонной системе.

Подключение к услуге специального звонка

Вас поставщик услуг телефонной связи может предоставлять услугу отличительного звонка. Эта услуга позволяет использовать несколько номеров телефона на одной телефонной линии, причем у каждого номера телефона имеется свой отличительный шаблон звонка. Это может быть полезно для того, чтобы различать голосовые вызовы и вызовы факса. Если имеется подписка на услугу отличительного звонка, выполните следующие действия для подключения оборудования:

- 1 Подсоедините один разъем телефонного кабеля, прилагаемого к принтеру, к порту LINE  принтера.
- 2 Подключите другой разъем телефонного кабеля к исправной аналоговой телефонной розетке.

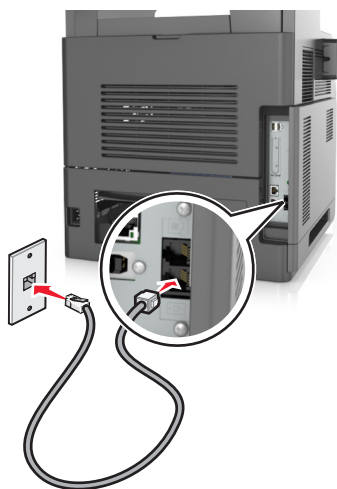

- 3 Измените настройку отличительного звонка в соответствии с шаблоном звонка, на который должен отвечать принтер.

Примечание. Заводская настройка по умолчанию для отличительных звонков - Вкл. Позволяет принтеру отвечать на вызовы с одиночным, двойным и тройным шаблонами звонка.

а На начальном экране выберите:



>Параметры >Параметры факса >Настройка аналогового факса >Ответ вкл.

б Выберите параметры шаблона, которые требуется изменить, затем нажмите **Отправить**.

Настройка имени и номера исходящего факса

- 1 Откройте веб-браузер и в поле адреса введите IP-адрес принтера.

Примечания.

- IP-адрес принтера указан на начальном экране принтера. IP-адрес отображается в виде четырех наборов цифр, разделенных точками, например 123.123.123.123.
- Если используется прокси-сервер, временно отключите его, чтобы обеспечить правильную загрузку веб-страницы.

- 2 Нажмите **Параметры >Параметры факса >Настройка аналогового факса**

- 3 В поле "Имя факса" введите имя, которое должно указываться на всех исходящих факсах.

4 В поле "Номер факса" введите номер факса принтера.

5 Нажмите кнопку **Отправить**.

Установка даты и времени

Предусмотрена возможность настройки даты и времени для печати на всех передаваемых факсах.

1 Откройте веб-браузер и в поле адреса введите IP-адрес принтера.

Примечания.

- IP-адрес принтера указан на начальном экране принтера. IP-адрес отображается в виде четырех наборов цифр, разделенных точками, например 123.123.123.123.
- Если используется прокси-сервер, временно отключите его, чтобы обеспечить правильную загрузку веб-страницы.

2 Нажмите **Безопасность > Установка даты и времени**.

3 В поле "Установка даты и времени вручную" введите текущую дату и время.

4 Нажмите кнопку **Отправить**.

Примечание. Рекомендуется использовать сетевое время.

Настройка принтера с учетом перехода на летнее время

Предусмотрена возможность автоматической настройки принтера на летнее время.

1 Откройте веб-браузер и в поле адреса введите IP-адрес принтера.

Примечания.

- IP-адрес принтера указан на начальном экране принтера. IP-адрес отображается в виде четырех наборов цифр, разделенных точками, например 123.123.123.123.
- Если используется прокси-сервер, временно отключите его, чтобы обеспечить правильную загрузку веб-страницы.

2 Нажмите **Безопасность > Установка даты и времени**.

3 Поставьте флажок **Автопереход на летнее время**, затем введите даты перехода на летнее и зимнее время в разделе "Настройка часового пояса пользователя".

4 Нажмите кнопку **Отправить**.

Передача факса

Принтер можно использовать для отправки факса одному или нескольким получателям. Можно ввести адрес электронной почты, использовать номер кода быстрого доступа или адресную книгу. Также можно воспользоваться приложениями Multi Send или MyShortcut на начальном экране принтера. Подробнее см. [«Активация приложений начального экрана» на стр. 23](#).

Отправка факса с помощью панели управления принтера

- 1 Загрузите исходный документ лицевой стороной вверх, короткой стороной вперед в лоток УАПД или лицевой стороной вниз на стекло экспонирования сканера.

Примечания.

- Не загружайте в лоток УАПД почтовые открытки, фотокарточки, документы небольшого формата, прозрачные пленки, фотобумагу и документы на тонкой бумаге (например, вырезки из журналов). Помещайте такие документы на стекло экспонирования сканера.
- Когда бумага загружена правильно, загорается световой индикатор УАПД.

- 2 При загрузке документа в лоток УАПД отрегулируйте положение направляющих для бумаги.
- 3 На начальном экране нажмите **Факс**.
- 4 Введите номер факса или код быстрого доступа.

Примечание. Чтобы добавить получателей, нажмите кнопку **Следующий номер**, а затем введите номер телефона или код быстрого доступа получателя, или выполните поиск в адресной книге.

- 5 Нажмите **Передать факс**.

Передача факса с компьютера

Параметр факсимильной связи драйвера принтера позволяет отправить задание печати на принтер, которые отправить его на факс. Дополнительное устройство факса работает как обычный факсимильный аппарат, однако управление осуществляется с помощью драйвера принтера, а не панели управления принтера.

- 1 Открыв документ, выберите **Файл > Печать**.
- 2 Выберите принтер, затем нажмите **Свойства, Настройки, Параметры** или **Настройка**.
- 3 Выберите:
вкладка **Факс > Разрешить использование факса**
- 4 Введите номер или номера факсов получателей в поле «Номера факсов».

Примечание. Номера факсов можно вводить вручную или с помощью функции телефонного справочника.

- 5 При необходимости введите префикс в поле «Префикс набора».
- 6 Выберите соответствующий формат бумаги и ориентацию страницы.

7 При необходимости передачи титульной страницы, выберите **Включить в факс титульный лист** и введите соответствующую информацию.

8 Выберите **ОК**.

Примечания.

- Функцию факса можно использовать только с драйвером PostScript или универсальным драйвером факса. Подробнее об установке этих драйверов см. компакт-диск *Программное обеспечение и документация*.
- Функция факса должна быть настроена и включена в драйвере PostScript на вкладке конфигурации, чтобы ее можно было использовать.
- Если установлен флажок **Всегда отображать параметры до отправки факса**, будут отображаться данные получателя перед отправкой факса для проверки. Если флажок снят, то при нажатии кнопки **ОК** на вкладке «Факс» документ в очереди будет отправлен автоматически как факс.

Передача факса с использованием кода быстрого доступа

Коды быстрого доступа для факса по функциональному назначению можно сравнить с номерами быстрого набора, сохраняемые в памяти телефона или факсимильного аппарата. Код быстрого доступа (1–999) может быть назначен для одного или нескольких получателей.

1 Загрузите оригинал лицевой стороной вверх, короткой стороной вперед в лоток УАПД или лицевой стороной вниз на стекло сканера.

Примечания.

- Не загружайте в лоток УАПД почтовые открытки, фотокарточки, документы небольшого формата, прозрачные пленки, фотобумагу и документы на тонкой бумаге (например, вырезки из журналов). Поместите эти элементы на стекло сканера.
- Если бумага загружена правильно, загорается индикатор УАПД.

2 При загрузке документа в лоток УАПД отрегулируйте положение направляющих для бумаги.

3 На панели управления принтера нажмите кнопку #, а затем введите код быстрого доступа с помощью клавиатуры.

4 Нажмите **Передать факс**.

Передача факса с использованием адресной книги

При помощи адресной книги можно искать по закладкам и серверам с сетевыми каталогами. За дополнительной информацией по включению функции адресной книги обратитесь к своему представителю службы поддержки.

1 Загрузите исходный документ лицевой стороной вверх, короткой стороной вперед в лоток УАПД или лицевой стороной вниз на стекло экспонирования сканера.

Примечания.

- Не загружайте в лоток УАПД почтовые открытки, фотокарточки, документы небольшого формата, прозрачные пленки, фотобумагу и документы на тонкой бумаге (например, вырезки из журналов). Помещайте такие документы на стекло экспонирования сканера.

- Когда бумага загружена правильно, загорается световой индикатор УАПД.
- 2 При загрузке документа в лоток УАПД отрегулируйте положение направляющих для бумаги.
 - 3 На начальном экране выберите:
Факс >  > введите имя получателя > **Поиск**
Примечание. Поиск имен можно выполнять только по одному.
 - 4 Выберите имя получателя, а затем нажмите кнопку **Передать по факсу**.

Передача факса в назначенное время

- 1 Загрузите исходный документ лицевой стороной вверх, короткой стороной вперед в лоток УАПД или лицевой стороной вниз на стекло экспонирования сканера.

Примечания.

- Не загружайте в лоток УАПД почтовые открытки, фотокарточки, документы небольшого формата, прозрачные пленки, фотобумагу и документы на тонкой бумаге (например, вырезки из журналов). Поместите эти элементы на стекло сканера.
 - Если бумага загружена правильно, загорается индикатор УАПД.
- 2 При загрузке документа в лоток УАПД отрегулируйте положение направляющих для бумаги.
 - 3 На начальном экране выберите:
Факс > введите номер факса > **Параметры** > **Отложенная передача**
Примечание. Если для параметра «Режим факса» задано значение «Сервер факсов», кнопка «Отложенная передача» не отображается. Список ожидающих отправления факсов находится в очереди факсов.
 - 4 Укажите желаемое время передачи факса, а затем нажмите .
 - 5 Нажмите **Передать факс**.
Примечание. Производится сканирование документа, а затем факс передается в назначенное время.

Создание кодов быстрого доступа

Создание кода быстрого доступа для назначения факса с использованием встроенного веб-сервера

Назначте код быстрого доступа одному номеру факса или группе номеров факсов.

- 1 Откройте веб-браузер и в поле адреса введите IP-адрес принтера.

Примечания.

- IP-адрес принтера указан на начальном экране принтера. IP-адрес отображается в виде четырех наборов цифр, разделенных точками, например 123.123.123.123.

- Если используется прокси-сервер, временно отключите его, чтобы обеспечить правильную загрузку веб-страницы.

2 Нажмите **Параметры >Управление кодами быстрого доступа >Настройка кодов быстрого доступа факса**.

Примечание. Может потребоваться ввести пароль. Если вам не назначили имя пользователя и пароль, обратитесь к представителю службы поддержки.

3 Введите уникальное имя для кода быстрого доступа, а затем введите номер факса.

Примечания.

- Чтобы создать код быстрого доступа для нескольких номеров, введите номера факса для группы.
- Разделяйте номера факса в группе точкой с запятой (;).

4 Назначьте номер для кода быстрого доступа.

Примечание. Если ввести код, который уже используется, появится запрос на выбор другого кода.

5 Нажмите **Добавить**.

Создание кода быстрого доступа для назначения факса с использованием панели управления принтера

1 На начальном экране нажмите **Факс**, затем введите номер факса.

Примечание. Для создания группы номеров факсов нажмите **След. номер**, а затем введите следующий номер факса.

2 Нажмите кнопку .

3 Введите уникальное имя для кода быстрого доступа, а затем нажмите **Готово**.

4 Проверьте правильность кода быстрого доступа, а затем нажмите **ОК**.

Примечание. Если код быстрого доступа введен неправильно, нажмите **Отмена**, а затем повторно введите необходимые данные.

Настройка параметров факса

Изменение разрешения факса

1 Загрузите исходный документ лицевой стороной вверх, короткой стороной вперед в лоток УАПД или лицевой стороной вниз на стекло экспонирования сканера.

Примечания.

- Не загружайте в лоток УАПД почтовые открытки, фотокарточки, документы небольшого формата, прозрачные пленки, фотобумагу и документы на тонкой бумаге (например, вырезки из журналов). Помещайте такие документы на стекло экспонирования сканера.

- Когда бумага загружена правильно, загорается световой индикатор УАПД.
- 2 При загрузке документа в лоток УАПД отрегулируйте положение направляющих для бумаги.
 - 3 На начальном экране выберите:
Факс > введите номер факса >> Параметры
 - 4 В области "Разрешение" с помощью стрелок выберите необходимо разрешение.
Примечание. Выберите разрешение в диапазоне от "Стандартное" (наивысшая скорость) до "Сверхвысокое" (наименьшая скорость, наивысшее качество).
 - 5 Нажмите **Передать факс**.

Осветление или затемнение факса

- 1 Загрузите исходный документ лицевой стороной вверх, короткой стороной вперед в лоток УАПД или лицевой стороной вниз на стекло экспонирования сканера.
Примечания.
 - Не загружайте в лоток УАПД почтовые открытки, фотокарточки, документы небольшого формата, прозрачные пленки, фотобумагу и документы на тонкой бумаге (например, вырезки из журналов). Помещайте такие документы на стекло экспонирования сканера.
 - Когда бумага загружена правильно, загорается световой индикатор УАПД.
- 2 При загрузке документа в лоток УАПД отрегулируйте положение направляющих для бумаги.
- 3 На начальном экране выберите:
Факс > введите номер факса >> Параметры
- 4 Настройте плотность тонера и нажмите **Передать факс**.

Просмотр журнала факсов

- 1 Откройте веб-браузер и в поле адреса введите IP-адрес принтера.
Примечания.
 - IP-адрес принтера указан на начальном экране принтера. IP-адрес отображается в виде четырех наборов цифр, разделенных точками, например 123.123.123.123.
 - Если используется прокси-сервер, временно отключите его, чтобы обеспечить правильную загрузку веб-страницы.
- 2 Нажмите **Параметры > Отчеты**.
- 3 Нажмите **Журнал заданий факсимильной связи** или **Журнал вызовов факсимильной связи**.

Блокировка ненужных факсов

- 1 Откройте веб-браузер и в поле адреса введите IP-адрес принтера.
Примечания.
 - IP-адрес принтера указан на начальном экране принтера. IP-адрес отображается в виде четырех наборов цифр, разделенных точками, например 123.123.123.123.

- Если используется прокси-сервер, временно отключите его, чтобы обеспечить правильную загрузку веб-страницы.

2 Нажмите **Параметры >Параметры факса >Настройка аналогового факса >Блокировать факсы без имени**.

Примечания.

- При помощи этого параметра блокируется прием всех входящих факсов, имеющих определенный персональный идентификатор отправителя или не имеющих имени станции передачи факса.
- В поле "Список запрещенных факсов" введите номера телефонов или имена станций передачи факсов тех отправителей, факсы которых требуется блокировать.

Отмена исходящего факса

Отмена факса во время сканирования исходного документа

- Если используется устройство автоматической подачи, на панели управления принтера нажмите **Отмена задания**, когда отображается сообщение **Сканирование**.
- Если используется стекло сканера, нажмите **Отмена задания**, когда отображается сообщение **Сканирование** или **Сканировать следующую страницу**, появится сообщение **Завершить задание**.

Отмена факса после того, как исходный документ отсканирован в память

1 На начальном экране нажмите **Отмена заданий**.

Отобразится экран отмены заданий.

2 Нажмите одно или несколько заданий, которые требуется отменить.

На экране отображаются только три задания - нажимайте стрелку "вниз" для прокрутки списка заданий, а затем нажмите задание, которое требуется отменить.

3 Нажмите **Удаление выбранных заданий**.

Отобразится экран удаления выбранных заданий, выбранные задания удаляются, затем отображается начальный экран.

Откладывание и пересылка факсов

Откладывание факсов

Данный режим позволяет задерживать печать принятых факсов до тех пор, пока факсы не будут разблокированы. Разблокирование отложенных факсов можно произвести вручную или в запланированный день и час.

1 Откройте веб-обозреватель и в поле адреса введите IP-адрес принтера.

Примечания.

- IP-адрес принтера указан на начальном экране принтера. IP-адрес отображается в виде четырех наборов цифр, разделенных точками, например 123.123.123.123.
- Если используется прокси-сервер, временно отключите его, чтобы обеспечить правильную загрузку веб-страницы.

2 Нажмите **Параметры >Параметры факса >Настройка аналогового факса >Отложенные факсы**.

3 В меню "Режим отложенной факсимильной связи" выберите один из следующих параметров:

- **Выкл.**
- **Всегда включено**
- **Ручная подача**
- **"Плановый"**

4 Если выбран параметр "По расписанию", выполните следующие действия:

а Нажмите **Планировать откладывание факсов**.

б В меню "Действие" выберите **Отложенные факсы**.

в В меню "Время" выберите время, когда необходимо отправить отложенные факсы.

г В меню "Дни" выберите день, когда необходимо отправить отложенные факсы.

5 Нажмите **Добавить**.

Пересылка факса

Данная функция позволяет печатать и пересылать принятые факсы на номер получателя факса, адрес электронной почты, адрес узла FTP или LDSS.

1 Откройте веб-браузер и в поле адреса введите IP-адрес принтера.

Примечания.

- IP-адрес принтера указан на начальном экране принтера. IP-адрес отображается в виде четырех наборов цифр, разделенных точками, например 123.123.123.123.
- Если используется прокси-сервер, временно отключите его, чтобы обеспечить правильную загрузку веб-страницы.

2 Нажмите **Параметры >Параметры факса**.

3 В меню Переадресация факса выберите параметр **Печать, Переадресация и Печать** или **Переадресация**.

4 В меню "Пересылка" выберите **Факс, Электронная почта, FTP, LDSS** или **eSF**.

5 В поле "Пересылка по коду быстрого доступа" введите код быстрого доступа для пересылки факсов.

Примечание. Код быстрого доступа должен соответствовать выбранным параметрам в меню "Пересылка".

6 Нажмите кнопку **Отправить**.

Сведения о параметрах факсимильной передачи

Содержимое

Этот параметр позволяет указать тип содержимого и источник исходного документа.

Выберите один из следующих типов содержимого:

- **Графика** — исходный документ в основном состоит из графики делового типа, такой как круговые диаграммы, гистограммы и анимация.
- **Фото** — исходный документ в основном состоит из фотографий или изображений.
- **Текст** — содержимое исходного документа в основном текст или штриховой рисунок.
- **Текст/Фото** — исходный документ представляет собой сочетание текста, графики и фотографий.

Выберите один из следующих источников содержимого:

- **Черно-белый лазер** — исходный документ напечатан с помощью монохромного лазерного принтера.
- **Цветной лазер** — исходный документ напечатан с помощью цветного лазерного принтера.
- **Струйный** — исходный документ напечатан с помощью струйного принтера.
- **Журнал** — исходный документ взят из журнала.
- **Газета** — исходный документ взят из газеты.
- **Другое** — исходный документ напечатан с помощью другого или неизвестного принтера.
- **Фотопленка** — исходный документ является фотографией с пленки.
- **Пресса** — исходный документ напечатан с помощью печатной прессы.

Разрешение

Этот параметр позволяет задать качество выходного факса. Увеличение разрешения изображения приводит к увеличению размера файла и длительности сканирования оригинала документа. Уменьшение разрешения изображения приводит к уменьшению размера файла.

Выберите один из следующих параметров:

- **Стандартное** — используется для отправки по факсу большинства документов.
- **Высокое 200 точек/дюйм** — используйте для отправки по факсу документов с мелким шрифтом.
- **Сверхвысокое 300 точек/дюйм** — используйте для отправки по факсу документов с большим количеством мелких деталей.
- **Наивысшее 600 точек/дюйм** — рекомендуется для документов с рисунками или фотографиями.

Плотность

Данный параметр позволяет задать уровень осветления или затемнения отправленных по факсу документов по отношению к исходному документу.

Параметры страницы

Этот параметр позволяет изменять следующие настройки:

- **Стороны (двусторонняя печать).** Указывается, распечатан ли оригинал на одной или на обеих сторонах. Этим параметром также определяются сканируемые страницы для включения в факс.
- **Ориентация.** Указание ориентации оригинала документа и последующее изменение параметров "Стороны (двусторонняя печать)" и "Сшивание" в соответствии с ориентацией.
- **Сшивание.** Указание стороны сшивания: по длинной или по короткой.

Предварительный просмотр сканирования

Этот параметр позволяет просмотреть первую страницу изображения перед отправкой по факсу. По завершении сканирования первой страницы сканирование приостанавливается и отображается экран предварительного просмотра изображения.

Примечание. Этот параметр отображается только при наличии в принтере рабочего жесткого диска.

Отложенная передача

Этот параметр позволяет отправить факс позже (в назначенное время/дату).

Использование дополнительных параметров

Выберите один из следующих параметров:

- **Дополнительные параметры обработки изображений** — служит для регулировки параметров перед отправкой по факсу: "Удаление фона", "Цветовой баланс", "Выпадение цвета", "Контрастность", "Качество JPEG", "Зеркальное отражение", "Негатив", "Сканировать от края до края", "Затенение деталей", "Резкость" и "Температура".
- **Пользовательское задание** — служит для объединения нескольких заданий сканирования в единое задание.
- **Очистка краев** — служит для удаления пятен и пометок по краям документа. Предусмотрены режим очистки одинакового пространства со всех четырех сторон и режим очистки определенной стороны. С помощью команды "Очистка краев" удаляются все данные внутри выбранной области сканированного изображения.
- **Журнал передачи** — служит для печати журнала передачи или журнала ошибок передачи.
- **Датчик подачи нескольких листов** — позволяет определять, когда УАПД захватывает более одного листа за раз, и выводит сообщение об ошибке.

Примечание. Этот параметр имеется только в некоторых моделях принтеров.

Сканирование

Использование функции сканирования в сеть

Функция "Сканирование в сетевое расположение" позволяет отправлять отсканированные документы по сети в заданное специалистом по обслуживанию системы местоположение. После настройки в сети папок назначения (общих сетевых папок) необходимо установить и настроить приложение на соответствующих принтерах при помощи встроенного веб-сервера. Подробнее см. [«Настройка функции сканирования в сетевое расположение» на стр. 26.](#)

Сканирование с передачей по адресу FTP

Устройство автоматической подачи документов (УАП)	Стекло экспонирования сканера
 <p>УАПД можно использовать для многостраничных документов, включая двусторонние страницы.</p>	 <p>Для отдельных страниц или страниц книг, документов небольшого формата (например, почтовых открыток или фотографий), прозрачных пленок или документов на тонкой бумаге (например, вырезки из журналов) рекомендуется использовать стекло экспонирования сканера.</p>

Предусмотрено сканирование документов с непосредственной передачей их на сервер FTP. В рамках одной операции на сервер можно передать только один адрес FTP.

После настройки адреса FTP специалистом по обслуживанию системы этот адрес становится доступным в виде номера кода быстрого доступа или попадает в список профилей, открываемый с помощью значка "Отложенные задания". В качестве адреса FTP может выступать другой принтер, поддерживающий стандарт PostScript: например, можно отсканировать цветной документ и передать его на цветной принтер.

Создание кодов быстрого доступа

Вместо того чтобы каждый раз при передаче документа на сервер FTP вводить с панели управления принтера полный адрес FTP, можно создать постоянный адрес назначения FTP и присвоить ему номер кода быстрого доступа. Существует два метода создания номеров кодов быстрого доступа: с использованием встроенного веб-сервера или при помощи сенсорного экрана принтера.

Создание кода быстрого выбора FTP с использованием встроенного веб-сервера

1 Откройте веб-браузер и в поле адреса введите IP-адрес принтера.

Примечания.

- IP-адрес принтера указан на начальном экране принтера. IP-адрес отображается в виде четырех наборов цифр, разделенных точками, например 123.123.123.123.
- Если используется прокси-сервер, временно отключите его, чтобы обеспечить правильную загрузку веб-страницы.

2 Выберите:

Параметры > Область Другие параметры > Управление кодами быстрого доступа > Настройка кода быстрого доступа для FTP

3 Введите соответствующие данные.

Примечание. Может потребоваться ввести пароль. Если вам не назначили имя пользователя и пароль, обратитесь к представителю службы поддержки.

4 Введите код быстрого доступа.

Примечание. Если ввести код, который уже используется, появится запрос на выбор другого кода.

5 Нажмите **Добавить**.

Создание кода быстрого доступа для FTP с помощью панели управления принтера

1 На начальном экране выберите:

FTP > FTP > введите адрес FTP >  > введите имя кода быстрого доступа > **Готово**

2 Проверьте правильность кода быстрого доступа, а затем нажмите **ОК**.

Примечания.

- Если код быстрого доступа введен неправильно, нажмите **Отмена**, а затем повторно введите необходимые данные.
- Если ввести код, который уже используется, появится запрос на выбор другого кода.

Сканирование с передачей по адресу FTP

Принтер можно использовать для отправки отсканированных документов на адрес FTP. Можно ввести адрес FTP, использовать номер кода быстрого доступа или адресную книгу. Также можно воспользоваться приложением Multi Send, Scan to Network или MyShortcut на начальном экране принтера. Подробнее см. [«Активация приложений начального экрана» на стр. 23](#).

Сканирование на сайт FTP с помощью панели управления принтера

- 1 Загрузите исходный документ лицевой стороной вверх, короткой стороной вперед в лоток УАПД или лицевой стороной вниз на стекло экспонирования сканера.

Примечания.

- Не загружайте в лоток УАПД почтовые открытки, фотокарточки, документы небольшого формата, прозрачные пленки, фотобумагу и документы на тонкой бумаге (например, вырезки из журналов). Помещайте такие документы на стекло экспонирования сканера.
- Когда бумага загружена правильно, загорается световой индикатор УАПД.

- 2 При загрузке документа в лоток УАПД отрегулируйте положение направляющих для бумаги.

- 3 На панели управления принтера выберите:

FTP >FTP > введите адрес FTP >Готово >Передать

Сканирование на адрес FTP с использованием кода быстрого доступа

- 1 Загрузите исходный документ лицевой стороной вверх, короткой стороной вперед в лоток УАПД или лицевой стороной вниз на стекло экспонирования сканера.

Примечания.

- Не загружайте в лоток УАПД почтовые открытки, фотокарточки, документы небольшого формата, прозрачные пленки, фотобумагу и документы на тонкой бумаге (например, вырезки из журналов). Помещайте такие документы на стекло экспонирования сканера.
- когда бумага загружена правильно, загорается световой индикатор УАПД.

- 2 При загрузке документа в лоток УАПД отрегулируйте положение направляющих для бумаги.

- 3 На панели управления принтера нажмите кнопку #, а затем введите код быстрого доступа FTP.

- 4 Нажмите  >Передать.

Сканирование с передачей по FTP с использованием адресной книги

- 1 Загрузите исходный документ лицевой стороной вверх, короткой стороной вперед в лоток УАПД или лицевой стороной вниз на стекло экспонирования сканера.

Примечания.

- Не загружайте в лоток УАПД почтовые открытки, фотокарточки, документы небольшого формата, прозрачные пленки, фотобумагу и документы на тонкой бумаге (например, вырезки из журналов). Помещайте такие документы на стекло экспонирования сканера.
- Когда бумага загружена правильно, загорается световой индикатор УАПД.

- 2 При загрузке документа в лоток УАПД отрегулируйте положение направляющих для бумаги.

3 На начальном экране выберите:

FTP >FTP >  **>** введите имя получателя **>Поиск**

4 Нажмите имя получателя.

Примечание. Чтобы выполнить поиск других получателей, нажмите **Новый поиск** и введите имя следующего получателя.

5 Нажмите  **>Передать.**

Сканирование на компьютер или флэш-накопитель

Устройство автоматической подачи документов (УАП)	Стекло экспонирования сканера
 <p>УАПД можно использовать для многостраничных документов, включая двусторонние страницы.</p>	 <p>Для отдельных страниц или страниц книг, документов небольшого формата (например, почтовых открыток или фотографий), прозрачных пленок или документов на тонкой бумаге (например, вырезки из журналов) рекомендуется использовать стекло экспонирования сканера.</p>

Предусмотрено сканирование документов с непосредственной передачей их на компьютер или на флэш-накопитель. Для приема изображений, полученных в режиме "Сканирование с передачей на ПК", не требуется непосредственное подключение компьютера к принтеру. Предусмотрено сканирование документов с передачей на компьютер по сети посредством создания на компьютере профиля сканирования и последующей загрузки профиля в принтер.

Сканирование на компьютер с использованием Embedded Web Server

1 Откройте веб-браузер и в поле адреса введите IP-адрес принтера.

Примечания.

- IP-адрес принтера указан на начальном экране принтера. IP-адрес отображается в виде четырех наборов цифр, разделенных точками, например 123.123.123.123.
- Если используется прокси-сервер, временно отключите его, чтобы обеспечить правильную загрузку веб-страницы.

2 Нажмите **Профиль сканирования >Создать профиль сканирования.**

3 Выберите параметры сканирования, а затем нажмите кнопку **Далее.**

- 4 На компьютере выберите папку, в которую требуется сохранить сканируемое изображение.
- 5 Введите имя сканированного изображения и имя пользователя.

Примечание. Имя сканирования - это имя, которое отображается в списке "Профиль сканирования" на дисплее.

- 6 Нажмите кнопку **Отправить**.

Примечание. При нажатии кнопки **Отправить** автоматически назначается номер кода быстрого доступа. Этот номер кода быстрого доступа используется после подготовки документов для сканирования.

- 7 Просмотр указаний на экране «Профиль сканирования».

- а Загрузите исходный документ лицевой стороной вверх, короткой стороной вперед в лоток УАПД или лицевой стороной вниз на стекло экспонирования сканера.

Примечания.

- Не загружайте в лоток УАПД почтовые открытки, фотокарточки, документы небольшого формата, прозрачные пленки, фотобумагу и документы на тонкой бумаге (например, вырезки из журналов). Поместите эти элементы на стекло сканера.
- Если бумага загружена правильно, загорается индикатор УАПД.

- б При загрузке документа в лоток УАПД отрегулируйте положение направляющих для бумаги.

- в Выполните одно из следующих действий.

- Нажмите #, а затем с помощью клавиатуры введите код быстрого доступа.
- На начальном экране выберите:

Отложенные задания >Профили > выберите код быстрого доступа из списка

Примечание. Сканер отсканирует и отправит документ в указанную папку.

- 8 Просмотр файла с компьютера.

Примечание. Результирующий файл сохраняется в указанном пользователем месте или открывается в указанной программе.

Настройка функции сканирования на компьютер

Примечания.

- Эта функция доступна только в Windows Vista или более новых выпусках.
- Убедитесь, что компьютер и принтер подключены к одной и той же сети.

- 1 Откройте папку принтеров, затем выберите ваш принтер.

Примечание. Если принтер не отображается в списке, добавьте его.

- 2 Откройте свойства принтера, затем настройте параметры как необходимо.

- 3 На панели управления коснитесь **Сканирование на компьютер >** выберите соответствующие параметры сканирования **>Передать**.

Сканирование на флэш-диск

- 1 Загрузите исходный документ лицевой стороной вверх, короткой стороной вперед в лоток УАПД или лицевой стороной вниз на стекло экспонирования сканера.

Примечания.

- Не загружайте в лоток УАПД почтовые открытки, фотокарточки, документы небольшого формата, прозрачные пленки, фотобумагу и документы на тонкой бумаге (например, вырезки из журналов). Помещайте такие документы на стекло экспонирования сканера.
- Когда бумага загружена правильно, загорается световой индикатор УАПД.

- 2 При загрузке документа в лоток УАПД отрегулируйте положение направляющих для бумаги.
- 3 Вставьте флэш-диск в порт USB на передней панели принтера.

Примечание. Откроется начальный экран USB-накопителя.

- 4 Выберите папку назначения и коснитесь пункта **Сканирование в накопитель USB**.

Примечание. После 30 секунд бездействия принтер вернется к начальному экрану.

- 5 Настройте параметры сканирования, затем коснитесь пункта **Сканировать**.

Сведения о параметрах сканирования

FTP

Этот параметр позволяет ввести IP-адрес для адреса FTP.

Примечание. IP-адрес отображается в виде четырех наборов цифр, разделенных точками, например 123.123.123.123.

Имя файла

Данный параметр позволяет указать имя файла для сканированного изображения.

Сохранение в виде кода быстрого доступа

Данная функция позволяет сохранять текущие настройки в виде кода быстрого доступа.

Примечание. При выборе данного параметра производится автоматическое назначение следующего доступного кода быстрого доступа.

Формат оригинала

С помощью этого параметра можно выбрать формат сканируемых документов. Если для функции "Исходный формат" установлено значение "Смешанный формат", возможно копирование исходных документов смешанных форматов (Letter/Legal).

Передать как

Данный параметр позволяет задать тип выходного файла для отсканированного изображения.

Выберите один из следующих параметров:

- **PDF** — используется для создания одного файла с несколькими страницами.
- **Secure PDF** — используется для создания зашифрованного файла PDF, который защищает содержимое файла от несанкционированного доступа.
- **TIFF** — используется для создания нескольких файлов или единого файла. Если в меню "Параметры" отключен режим "Многостраничные файлы TIFF", при нажатии кнопки "TIFF" каждая страница сохраняется в отдельном файле. Обычно размер TIFF-файла превышает размер соответствующего JPEG-файла.
- **JPEG** — используется для создания и вложения отдельного файла для каждой страницы исходного документа.
- **XPS** — используется для создания одного файла XPS с несколькими страницами.

Разрешение

Этот параметр позволяет регулировать качество выходного файла. Увеличение разрешения изображения приводит к увеличению размера файла и длительности сканирования оригинала документа. Уменьшение разрешения приведет к уменьшению размера файла.

Плотность

Данная функция позволяет задать уровень осветления или затемнения отсканированных документов по отношению к исходному документу.

Параметры страницы

Этот параметр позволяет изменять следующие настройки:

- **Стороны (двусторонняя печать)**. Указывается, распечатан ли оригинал на одной или на обеих сторонах.
- **Ориентация**. Указание ориентации оригинала документа и последующее изменение параметров "Стороны (двусторонняя печать)" и "Сшивание" в соответствии с ориентацией.
- **Сшивание**. Указание стороны сшивания: по длинной или по короткой.

Содержимое

Данный параметр позволяет задать тип и источник оригинала.

Выберите один из следующих типов содержимого:

- **Графика** — исходный документ в основном состоит из графики делового типа, такой как круговые диаграммы, гистограммы и анимация.
- **Фото** — исходный документ в основном состоит из фотографий или изображений.
- **Текст** — содержимое исходного документа в основном текст или штриховой рисунок.
- **Текст/Фото** — исходный документ представляет собой сочетание текста, графики и фотографий.

Выберите один из следующих источников содержимого:

- **Черно-белый лазер** — исходный документ напечатан с помощью монохромного лазерного принтера.
- **Цветной лазер** — исходный документ напечатан с помощью цветного лазерного принтера.
- **Струйный** — исходный документ напечатан с помощью струйного принтера.
- **Журнал** — исходный документ взят из журнала.
- **Газета** — исходный документ взят из газеты.
- **Другое** — исходный документ напечатан с помощью другого или неизвестного принтера.
- **Фотопленка** — исходный документ является фотографией с пленки.
- **Пресса** — исходный документ напечатан с помощью печатной прессы.

Предварительный просмотр сканирования

Этот параметр позволяет просмотреть первую страницу изображения перед сохранением в файл. По завершении сканирования первой страницы сканирование приостанавливается и отображается экран предварительного просмотра изображения.

Примечание. Этот параметр отображается только при наличии в принтере установленного, отформатированного жесткого диска.

Использование дополнительных параметров

Выберите один из следующих параметров:

- **Дополнительные параметры обработки изображений** — служит для регулировки параметров перед сканированием: "Удаление фона", "Цветовой баланс", "Выпадение цвета", "Контрастность", "Качество JPEG", "Зеркальное отражение", "Негатив", "Сканировать от края до края", "Затенение деталей", "Резкость" и "Температура".
- **Пользовательское задание** — служит для объединения нескольких заданий сканирования в единое задание.
- **Очистка краев** — служит для удаления пятен и пометок по краям документа. Предусмотрены режим очистки одинакового пространства со всех четырех сторон и режим очистки определенной стороны. С помощью команды "Очистка краев" удаляются все данные внутри выбранной области сканированного документа.
- **Журнал передачи** — служит для печати журнала передачи или журнала ошибок передачи.
- **Датчик подачи нескольких листов** — позволяет определять, когда УАПД захватывает более одного листа за раз, и отображает сообщение об ошибке.

Примечание. Этот параметр имеется только в некоторых моделях принтеров.

Структура меню

Список меню

Меню «Бумага»

Устройство подачи по умолчанию
 Формат и тип бумаги
 Конфигурация МУП
 Замена форматов
 Фактура бумаги
 Плотность бумаги
 Загрузка бумаги
 Пользовательские типы
 Пользовательские имена
 Пользовательские форматы сканирования
 Пользовательские имена лотков
 Настройка формата Universal
 Настройка выходного лотка

Отчеты

Страница настроек меню
 Статистика устройства
 Страница настройки сети
 Страница [x] настройки сети
 Список кодов быстрого доступа
 Журнал заданий факсимильной связи
 Журнал вызовов факсимильной связи
 Копирование кодов быстрого доступа
 Коды быстрого доступа для электронной почты
 Коды быстрого доступа для факсов
 Коды быстрого доступа для FTP
 Список профилей
 Печать шрифтов
 Печать каталога
 Печать демонстрационной страницы
 Отчет о ресурсах

Сеть/порты

Активная сетевая плата
 Стандартная сеть¹
 Стандартный USB
 Параллельный [x]
 Последовательный [x]
 Настройка SMTP

Безопасность

Изменение настроек безопасности
 Различные настройки безопасности
 Конфиденциальная печать
 Очистка временных файлов данных
 Журнал проверки безопасности
 Установка даты и времени

Настройки

Общие настройки
 Параметры копирования
 Параметры факса
 Параметры электронной почты
 Параметры FTP
 Меню «Флэш-диск»
 Параметры печати

Справка

Печать всех руководств
 Руководство по копированию
 Руководство по электронной почте
 Руководство по использованию факса
 Руководство по использованию FTP
 Руководство по устранению дефектов печати
 Информационный справочник

Управление кодами быстрого доступа

Коды быстрого доступа для факсов
 Коды быстрого доступа для электронной почты
 Коды быстрого доступа для FTP
 Копирование кодов быстрого доступа
 Коды быстрого доступа для профилей

Меню "Дополнительная плата"²

Появится список установленных эмуляторов загрузки.

¹ В зависимости от настройки принтера, это меню может называться «Стандартная сеть» или «Сеть [x]».

² Это меню отображается только в том случае, если установлен один или несколько эмуляторов загрузки.

Меню «Бумага»

Отчеты

Сеть/порты

Безопасность

¹ В зависимости от настройки принтера, это меню может называться «Стандартная сеть» или «Сеть [x]».

² Это меню отображается только в том случае, если установлен один или несколько эмуляторов загрузки.

Меню "Бумага"

Меню "Устройство подачи по умолчанию"

Параметр	Чтобы
Устройство подачи по умолчанию Лоток [x] Многоцелевое устройство подачи Выбор бумаги вручную Конверт вручную	Определяет устройство подачи бумаги по умолчанию для всех заданий на печать. Примечания. <ul style="list-style-type: none"> • Значение по умолчанию, заданное изготовителем — "Лоток 1" (стандартный лоток). • Для отображения в меню параметра "МУП" необходимо в меню "Бумага" задать значение "Кассета" для параметра "Конфигурация МУП". • При загрузке бумаги одного и того же формата и типа в два лотка эти лотки автоматически связываются, если их параметры формата и типа бумаги совпадают. Когда в одном лотке закончится бумага, печать задания продолжится на бумаге из связанного лотка.

Меню «Конфигурация МУП»

Компонент	Предназначение
Конфигурация МУП Кассета Ручная В первую очередь	Определяет условия, при выполнении которых подача бумаги в принтер выполняется из многоцелевого устройства подачи. Примечания. <ul style="list-style-type: none"> • Значение по умолчанию, заданное изготовителем — «Кассета». При выборе значения «Кассета» многоцелевое устройство подачи настраивается в качестве автоматического устройства подачи бумаги. • При выборе значения «Вручную» многоцелевое устройство подачи может использоваться только для заданий на печать с подачей бумаги вручную. • При выборе «Первый» многоцелевое устройство подачи настраивается в качестве первичного устройства подачи бумаги.

Меню "Формат и тип бумаги"

Параметр	Чтобы
Формат лотка [x] A4 A5 A6 JIS-B5 Letter (по умолчанию) Legal Executive Oficio (Мехико) Folio Statement Универсальный Конверты 7 3/4 Конверт 9 Конверт 10 Конверт DL Конверт C5 Конверт B5 Другой конверт	Указание формата бумаги, загруженной в каждый лоток. Примечания. <ul style="list-style-type: none"> • Letter — заводская настройка по умолчанию. Значение по умолчанию, заданное изготовителем для других стран — "A4". • При загрузке бумаги одного и того же формата и типа в два лотка эти лотки автоматически связываются, если их параметры формата и типа бумаги совпадают. Многоцелевое устройство подачи также может быть связано. Когда в одном лотке закончится бумага, печать задания продолжится на бумаге из связанного лотка. • Формат бумаги A6 поддерживается только в лотке 1 и в многоцелевом устройстве подачи.
Тип в лотке [x] Обычная бумага Открытки Прозрачные пленки Переработанный Этикетки Виниловые этикетки Фирменные бланки Бланки Печатный бланк Цветная бумага Тонкая бумага Плотная бумага Шерох./хлоп. бум. Пользовательский тип [x]	Указание типа бумаги, загруженной в каждый лоток. Примечания. <ul style="list-style-type: none"> • "Обычная бумага" — значение по умолчанию, заданное изготовителем для лотка 1. Для всех других лотков значение по умолчанию, заданное изготовителем — "Польз. тип [x]". • При наличии пользовательского имени вместо значения "Польз. тип [x]" отображается это имя. • Этот пункт меню служит для настройки автоматического связывания лотков.
Примечание. В этом меню отображаются только установленные лотки и устройства подачи.	

Параметр	Чтобы
<p>МУП: формат</p> <p>A4 A5 A6 JIS B5 Letter (по умолчанию) Legal Executive Oficio (Мехико) Folio Statement Универсальный Конверты 7 3/4 Конверт 9 Конверт 10 Конверт DL Конверт C5 Конверт B5 Другой конверт</p>	<p>Указание формата бумаги, загруженной в многоцелевое устройство подачи.</p> <p>Примечания.</p> <ul style="list-style-type: none"> • Letter — заводская настройка по умолчанию. Значение по умолчанию, заданное изготовителем для других стран — "A4". • Для отображения в меню параметра "Формат в МУП" необходимо в меню "Бумага" задать значение "Кассета" для параметра "Конфигурация МУП". • В многоцелевом устройстве подачи бумаги не выполняется автоматическое определение формата бумаги. Необходимо задать формат бумаги.
<p>МУП: тип</p> <p>Обычная бумага Открытки Прозрачные пленки Переработанный Этикетки Фирменные бланки Конверт Грубый конверт Бланки Печатный бланк Цветная бумага Тонкая бумага Плотная бумага Шерох./хлоп. бум. Пользовательский тип [x]</p>	<p>Указание формата бумаги, загруженной в многоцелевое устройство подачи.</p> <p>Примечания.</p> <ul style="list-style-type: none"> • Значение по умолчанию, заданное изготовителем — "Обычная бумага". • Для отображения в меню параметра "Тип в МУП" необходимо в меню "Бумага" задать значение "Кассета" для параметра "Тип в МУП".
<p>Примечание. В этом меню отображаются только установленные лотки и устройства подачи.</p>	

Параметр	Чтобы
Формат бумаги для подачи вручную A4 A5 A6 JIS B5 Letter (по умолчанию) Legal Executive Oficio (Мехико) Folio Statement Универсальный	Указание формата загружаемой вручную бумаги. Примечание. Letter — заводская настройка по умолчанию. Значение по умолчанию, заданное изготовителем для других стран — "A4".
Тип бумаги для подачи вручную Обычная бумага Открытки Прозрачные пленки Переработанный Этикетки Фирменные бланки Бланки Печатный бланк Цветная бумага Тонкая бумага Плотная бумага Шерох./хлоп. бум. Пользовательский тип [x]	Указание типа загружаемой вручную бумаги. Примечания. <ul style="list-style-type: none"> • Значение по умолчанию, заданное изготовителем — "Обычная бумага". • Для отображения в меню параметра "Тип бумаги для подачи вручную" необходимо в меню "Бумага" задать значение "Вручную" для параметра "Конфигурация МУП".
Загрузка конвертов вручную - формат Конверты 7 3/4 Конверт 9 Конверт 10 Конверт DL Конверт C5 Конверт B5 Другой конверт	Указание формата загружаемого вручную конверта. Примечание. Конверт 10 — заводская настройка по умолчанию. Значение по умолчанию, заданное изготовителем для других стран — "Конверт DL".
Загрузка конвертов вручную - тип Конверт Грубый конверт Пользовательский тип [x]	Указание типа загружаемого вручную конверта. Примечание. Значение по умолчанию, заданное изготовителем — "Конверт".
Примечание. В этом меню отображаются только установленные лотки и устройства подачи.	

Параметр	Чтобы
Тип материала АПД по умолчанию Обычная бумага Открытки Прозрачные пленки Переработанный Этикетки Виниловые этикетки Фирменные бланки Конверт Грубый конверт Бланки Печатный бланк Цветная бумага Тонкая бумага Плотная бумага Шерох./хлоп. бум. Пользов [x]	Укажите тип носителя, загруженного в АПД. Примечание. Значение по умолчанию, заданное изготовителем — "Обычная бумага".
Примечание. В этом меню отображаются только установленные лотки и устройства подачи.	

Меню «Замена форматов»

Компонент	Предназначение
Замена форматов Выкл. Statement/A5 Letter/A4 Все из списка	Служит для применения указанного формата бумаги в случае отсутствия запрашиваемого формата бумаги. Примечания. <ul style="list-style-type: none"> • Значение по умолчанию, заданное изготовителем — «Все из списка». Разрешается использовать все доступные замены форматов. • При выборе значения «Откл.» замена формата запрещена. • Если замена формата разрешена, задание печати продолжается без отображения сообщения Замените бумагу.

меню "Фактура бумаги"

Параметр	Чтобы
Фактура об. бумаги Гладкая Стандартная Шероховатая	Укажите относительную фактуру обычной бумаги, загруженной в определенный лоток. Примечание. Заводской настройкой по умолчанию является значение "Обычная".
Фактура карточек Гладкая Стандартная Шероховатая	Укажите относительную фактуру открыток, загруженных в определенный лоток. Примечания. <ul style="list-style-type: none"> • Заводской настройкой по умолчанию является значение "Обычная". • Эти значения отображаются только в том случае, если печать на карточках поддерживается.

Параметр	Чтобы
Фактура пр. пленки Гладкая Стандартная Шероховатая	Укажите относительную факту прозрачных пленок, загруженных в определенный лоток. Примечание. Заводской настройкой по умолчанию является значение "Обычная".
Факт бум из вторсыр Гладкая Стандартная Шероховатая	Укажите относительную факту бумаги из вторсырья, загруженной в определенный лоток. Примечание. Заводской настройкой по умолчанию является значение "Обычная".
Фактура этикетки Гладкая Стандартная Шероховатая	Укажите относительную факту этикеток, загруженных в определенный лоток. Примечание. Заводской настройкой по умолчанию является значение "Обычная".
Фактура виниловой этикетки Гладкая Стандартная Шероховатая	Укажите относительную факту виниловых этикеток, загруженных в определенный лоток. Примечание. Заводской настройкой по умолчанию является значение "Обычная".
Фактура бум. для док. Гладкая Стандартная Шероховатая	Укажите относительную факту бумаги для документов, загруженной в определенный лоток. Примечание. Значение по умолчанию, заданное изготовителем — "Стандартная".
Фактура конверта Гладкая Стандартная Шероховатая	Укажите относительную факту конвертов, загруженных в определенный лоток. Примечание. Заводской настройкой по умолчанию является значение "Обычная".
Фактура конверта из шероховатой бумаги Шероховатая	Укажите относительную факту грубых конвертов, загруженных в определенный лоток. Примечание. Значение по умолчанию, заданное изготовителем — "Стандартная".
Фактура фрм. бланка Гладкая Стандартная Шероховатая	Укажите относительную факту фирменных бланков, загруженных в определенный лоток. Примечание. Заводской настройкой по умолчанию является значение "Обычная".
Фактура печ. бланка Гладкая Стандартная Шероховатая	Укажите относительную факту печатных бланков, загруженной в определенный лоток. Примечание. Заводской настройкой по умолчанию является значение "Обычная".
Фактура цв. бумаги Гладкая Стандартная Шероховатая	Укажите относительную факту цветной бумаги, загруженной в определенный лоток. Примечание. Заводской настройкой по умолчанию является значение "Обычная".
Фактура тонкой бумаги Гладкая Стандартная Шероховатая	Укажите относительную факту цветной бумаги, загруженной в определенный лоток. Примечание. Заводской настройкой по умолчанию является значение "Обычная".

Параметр	Чтобы
Фактура плотной бумаги Гладкая Стандартная Шероховатая	Укажите относительную фактуру плотной бумаги, загруженной в определенный лоток. Примечание. Заводской настройкой по умолчанию является значение "Обычная".
Факт. груб/хлопок бум Шероховатая	Укажите относительную фактуру хлопковой или шероховатой бумаги, загруженной в определенный лоток. Примечание. Значение по умолчанию, заданное изготовителем — "Стандартная".
Фактура польз. [х] Гладкая Стандартная Шероховатая	Укажите относительную фактуру бумаги пользовательского типа, загруженной в определенный лоток. Примечание. Заводской настройкой по умолчанию является значение "Обычная".

Меню "Плотность бумаги"

Параметр	Чтобы
Плотность обычной бумаги Тонкая Стандартная Плотная	Указание относительной плотности загруженной обычной бумаги. Примечание. Заводской настройкой по умолчанию является значение "Обычная".
Плотность карточки Тонкая Стандартная Плотная	Указание относительной плотности загруженных карточек. Примечание. Заводской настройкой по умолчанию является значение "Обычная".
Плотность пр.пленки Тонкая Стандартная Плотная	Указание относительной плотности загруженных прозрачных пленок. Примечание. Заводской настройкой по умолчанию является значение "Обычная".
Плотн бум из вторсыр Тонкая Стандартная Плотная	Указание относительной плотности загруженной бумаги из вторсырья. Примечание. Заводской настройкой по умолчанию является значение "Обычная".
Плотность этикетки Тонкая Стандартная Плотная	Указание относительной плотности загруженных этикеток. Примечание. Заводской настройкой по умолчанию является значение "Обычная".
Плотность виниловой этикетки Тонкая Стандартная Плотная	Указание относительной плотности загруженных виниловых этикеток. Примечание. Заводской настройкой по умолчанию является значение "Обычная".

Параметр	Чтобы
Плотность бумаги для документов Тонкая Стандартная Плотная	Указание относительной плотности загруженной бумаги для документов. Примечание. Заводской настройкой по умолчанию является значение "Обычная".
Плотность конверта Тонкая Стандартная Плотная	Указание относительной плотности загруженных конвертов. Примечание. Заводской настройкой по умолчанию является значение "Обычная".
Плотность шероховатого конверта Тонкая Стандартная Плотная	Указание относительной плотности загруженных грубых конвертов. Примечание. Заводской настройкой по умолчанию является значение "Обычная".
Плотность фирменного бланка Тонкая Стандартная Плотная	Указание относительной плотности загруженных фирменных бланков. Примечание. Заводской настройкой по умолчанию является значение "Обычная".
Плотность печатных бланков Тонкая Стандартная Плотная	Указание относительной плотности загруженных печатных бланков. Примечание. Заводской настройкой по умолчанию является значение "Обычная".
Плотность цветной бумаги Тонкая Стандартная Плотная	Указание относительной плотности загруженной цветной бумаги. Примечание. Заводской настройкой по умолчанию является значение "Обычная".
Низкая плотность Тонкая	Указание, что плотность загруженной бумаги - тонкая.
Средняя плотность Плотная	Указание, что плотность загруженной бумаги - плотная.
Плотность грубой/хлопковой бумаги Тонкая Стандартная Плотная	Указание относительной плотности загруженной хлопковой или шероховатой бумаги. Примечание. Заводской настройкой по умолчанию является значение "Обычная".
Плотность польз. [x] Тонкая Стандартная Плотная	Указание относительной плотности загруженной бумаги пользовательского типа. Примечания. <ul style="list-style-type: none"> • Заводской настройкой по умолчанию является значение "Обычная". • Значения отображаются только в том случае, если данный пользовательский тип поддерживается принтером.

меню "Загрузка бумаги"

Параметр	Чтобы
Загрузка карточек Двусторонняя Выкл	Определяет и задает печать на двух сторонах для всех заданий на печать с указанием типа бумаги «Карточки».
Загр бум из вторсыр Двусторонняя Выкл	Определяет и задает печать на двух сторонах для всех заданий на печать с указанием типа бумаги «Из вторсырья».
Загрузка этикеток Двусторонняя Выкл	Определяет и задает печать на двух сторонах для всех заданий на печать с указанием типа бумаги «Этикетки».
Загруз винил наклейк Двусторонняя Выкл	Определяет и задает печать на двух сторонах для всех заданий на печать с указанием типа бумаги «Виниловые этикетки».
Загрузка бум. для док. Двусторонняя Выкл	Определяет и задает печать на двух сторонах для всех заданий на печать с указанием типа бумаги «Бумага для документов».
Загрузка фрм блнк Двусторонняя Выкл	Определяет и задает печать на двух сторонах для всех заданий на печать с указанием типа бумаги «Фирменный бланк».
Загрузка печ. бланков Двусторонняя Выкл	Определяет и задает печать на двух сторонах для всех заданий на печать с указанием типа бумаги «Печатный бланк».
Загрузка цв. бумаги Двусторонняя Выкл	Определяет и задает печать на двух сторонах для всех заданий на печать с указанием типа бумаги «Цветная».
Загрузка тонкой бумаги Двусторонняя Выкл	Определяет и задает печать на двух сторонах для всех заданий на печать с указанием типа бумаги «Тонкая».
Загрузка плотной бумаги Двусторонняя Выкл	Определяет и задает печать на двух сторонах для всех заданий на печать с указанием типа бумаги «Плотная».
Загр. груб/хлопок бум Двусторонняя Выкл	Определяет и задает печать на двух сторонах для всех заданий на печать с указанием типа бумаги «Шероховатая или хлопковая».
Загрузка польз. бумаги[x] Двусторонняя Выкл	Определяет и задает печать на двух сторонах для всех заданий на печать с указанием типа бумаги «Пользовательская [x]». Примечание. Режим "Пользовательская [x]" доступен только при поддержке данного типа бумаги, определенного пользователем.

Примечания.

- "Выкл." является параметром по умолчанию для всех пунктов меню "Загрузка бумаги".
- Параметр «Двусторонняя» настраивает принтер для использования по умолчанию двустороннего режима печати для каждого задания на печать, если в окне «Свойства принтера» или в диалоговом окне «Print» не выбран параметр односторонней печати, в зависимости от операционной системы.

Меню "Пользовательские типы"

Параметр	Чтобы
Пользовательский тип [x] Бумага Открытки Прозрачные пленки Шерох./хлоп. бум. Этикетки Конверт	Сопоставление бумаги или специального материала для печати с именем пользовательского типа по умолчанию или пользовательским именем, созданным на встроенном веб-сервере. Примечания. <ul style="list-style-type: none"> • Значение по умолчанию, заданное изготовителем — "Бумага". • Пользовательский тип материала должен поддерживаться выбранным лотком или многоцелевым лотком, иначе печать из этого устройства подачи будет невозможна.
Переработанный Бумага Открытки Прозрачные пленки Шерох./хлоп. бум. Этикетки Конверт	Укажите тип бумаги, когда в других меню выбран параметр "Из вторсырья" Примечания. <ul style="list-style-type: none"> • Значение по умолчанию, заданное изготовителем — "Бумага". • Пользовательский тип материала должен поддерживаться выбранным лотком или многоцелевым лотком, иначе печать из этого устройства подачи будет невозможна.

Меню «Пользовательские имена»

Компонент	Предназначение
Пользовательское имя <x>	Задание пользовательского имени для типа бумаги. Это имя заменяет Пользовательский тип [x] в меню принтера.

меню "Пользовательские форматы сканирования"

Параметр	Чтобы
Наст.разм.скан.изобр. [x] Имя формата сканирования Тип материала для печати Тип материала АПД Обычная бумага Открытки Прозрачные пленки Переработанный Этикетки Виниловые этикетки Фирменные бланки Конверт Грубый конверт Бланки Печатный бланк Цветная бумага Тонкая бумага Плотная бумага Шерох./хлоп. бум. Пользовательский тип [x] Ширина 1-8,5 дюйма (25-216 мм) Длина 1-25 дюймов (25-635,0 мм) Ориентация Книжная Альбомная 2 сканирования на одной стороне листа Выкл Вкл	Определяет пользовательский формат сканирования, его имя, размер и параметры. Имя пользовательского размера сканирования заменяет Пользоват. формат скан. [x] в меню принтера. Примечания. <ul style="list-style-type: none"> • "Тип материала АПД" является заводской настройкой по умолчанию для пользовательских форматов сканирования 3, 4, 5 и 6. • Заводской настройкой по умолчанию для принтеров во всех странах, кроме стран ЕС и Швейцарии, являются форматы 1 и 2. • В США заводской настройкой по умолчанию является 8,5 дюймов для ширины. Значение ширины по умолчанию, заданное изготовителем для других стран — 210 мм. • В США заводской настройкой по умолчанию является 14 дюймов для высоты. Значение длины по умолчанию, заданное изготовителем для других стран — 297 мм. • "Книжная" — значение по умолчанию, заданное изготовителем для параметра "Ориентация". • Выкл — значение по умолчанию, заданное изготовителем для 2 сканирований на одной стороне листа.

меню "Универсальная настройка"

Параметр	Чтобы
Единицы измерения Дюймы Миллиметры	Задаёт единицы измерения. Примечания. <ul style="list-style-type: none"> • Значение по умолчанию, заданное изготовителем для США — "Дюймы". • Значение по умолчанию, заданное изготовителем для других стран — "Миллиметры".

Параметр	Чтобы
Книжная - Ширина 3 – 8,5 дюйма 76 – 216 мм	Задает ширину для книжной ориентации. Примечания. <ul style="list-style-type: none"> • Если ширина превышает максимальное значение, принтер использует максимально допустимую ширину. • 8,5 дюймов - заводская настройка по умолчанию для США. Ширину можно увеличивать с приращением 0,01-дюйма. • 216 мм - заводская настройка по умолчанию для других стран. Ширину можно увеличивать с приращением 1-мм.
Книжная - Высота 3-14,17 дюйма 76-360 мм	Задает высоту для книжной ориентации. Примечания. <ul style="list-style-type: none"> • Если высота превышает максимальное значение, принтер использует максимально допустимую высоту. • 14 дюймов - заводская настройка по умолчанию для США. Высоту можно увеличивать с приращением 0,01-дюйма. • 356 мм - заводская настройка по умолчанию для других стран. Высоту можно увеличивать с приращением 1-мм.
Направление подачи Короткая сторона Длинная сторона	Укажите направление подачи, если бумага может быть загружена в любом направлении. Примечания. <ul style="list-style-type: none"> • Значение по умолчанию, заданное изготовителем — "Короткая сторона". • Параметр "Длинная сторона" отображается только в том случае, если самая длинная сторона короче максимальной ширины, которая поддерживается для лотка.

Меню "Отчеты"

Меню "Отчеты"

Параметр	Чтобы
Страница настроек меню	Печать отчета, содержащего информацию о загруженной в лотки бумаге, установленных модулях памяти, общем количестве страниц, предупреждающих сигналах, времени ожидания, языке панели управления, адресах TCP/IP, состоянии расходных материалов и состоянии сетевого соединения, а также другие сведения.
Статистика устройства	Печать отчета, содержащего статистические данные по принтеру, в частности, сведения о расходных материалах и распечатанных страницах.
Страница сетевых параметров	Печать отчета, содержащего информацию о сетевых настройках принтера, например данные адреса TCP/IP. Примечание. Этот пункт меню отображается только на сетевых принтерах и принтерах, подключенных к серверам печати.
Страница настройки сети [x]	Печать отчета, содержащего информацию о сетевых настройках принтера, например данные адреса TCP/IP. Примечание. Этот пункт меню отображается только при наличии нескольких установленных сетевых устройств и только на сетевых принтерах и принтерах, подключенных к серверам печати.

Параметр	Чтобы
Список кодов быстрого доступа	Печать отчета, содержащего сведения о настроенных кодах быстрого доступа.
Журнал заданий факсимильной связи	<p>Печать отчета, содержащего сведения о последних 200 заданиях факсимильной связи.</p> <p>Примечания.</p> <ul style="list-style-type: none"> • Этот параметр меню отображается только в том случае, если в меню "Параметры факса" для параметра "Включить журнал заданий" установлено значение "Вкл." • Это меню имеется только в некоторых моделях принтеров.
Журнал вызовов факсимильной связи	<p>Печать отчета, содержащего сведения о последних 100 вызовах (попытках вызова, принятых и заблокированных вызовах).</p> <p>Примечания.</p> <ul style="list-style-type: none"> • Этот параметр меню отображается только в том случае, если в меню "Параметры факса" для параметра "Включить журнал заданий" установлено значение "Вкл." • Это меню имеется только в некоторых моделях принтеров.
Копирование кодов быстрого доступа	Печать отчета, содержащего сведения о кодах быстрого выбора для выполнения копирования.
Коды быстрого доступа для электронной почты	Печать отчета, содержащего сведения о кодах быстрого доступа для работы с электронной почтой.
Коды быстрого доступа для факсов	Печать отчета, содержащего сведения о кодах быстрого доступа для работы с факсами.
Коды быстрого доступа для FTP	Печать отчета, содержащего сведения о кодах быстрого доступа для работы с FTP.
Список профилей	Печать списка профилей, сохраненных в принтере.
Печать шрифтов	Печать отчета обо всех шрифтах, доступных для того языка управления принтером, который в данный момент задан для принтера.
Печать каталога	<p>Печать списка всех ресурсов, хранящихся на дополнительном модуле флэш-памяти или на жестком диске принтера.</p> <p>Примечания.</p> <ul style="list-style-type: none"> • Для параметра "Размер буфера заданий" необходимо задать значение "100%". • Убедитесь в том, что дополнительный модуль флэш-памяти или жесткий диск принтера установлен правильно и исправен.
Отчет по устройству	Печать отчета, содержащего сведения об устройстве, включая серийный номер и название модели принтера. Отчет содержит текст и штрихкоды UPC, которые могут быть отсканированы в базу данных реквизитов.

Меню "Сеть/Порты"

меню "Активная сетевая плата"

Параметр	Чтобы
Активная сетевая плата Автовывбор [список доступных сетевых плат]	Позвольте принтеру подключиться к сети Примечания. <ul style="list-style-type: none"> • Заводской настройкой по умолчанию является значение "Авто". • Этот элемент меню отображается только в том случае, если установлен дополнительный сетевой адаптер.

Меню "Стандртная сеть" или "Сеть" [x]

Примечание. В этом меню указываются только активные порты Все неактивные порты пропущены.

Параметр	Чтобы
PCL SmartSwitch Вкл Выкл	Независимо от языка управления принтером по умолчанию принтер автоматически переключается в режим эмуляции PCL при приеме задания, требующего такого переключения. Примечания. <ul style="list-style-type: none"> • Заводской настройкой по умолчанию является значение "Вкл". • Если PCL SmartSwitch отключен, принтер не анализирует поступающие данные и использует язык принтера по умолчанию, указанный в меню настройки.
PS SmartSwitch Вкл Выкл	Независимо от языка управления принтером по умолчанию принтер автоматически переключается в режим эмуляции PS при приеме задания, требующего такого переключения. Примечания. <ul style="list-style-type: none"> • Заводской настройкой по умолчанию является значение "Вкл". • Если PS SmartSwitch отключен, принтер не анализирует поступающие данные и использует язык принтера по умолчанию, указанный в меню настройки.
Режим NPA Выкл Автовывбор	Настройка принтера для выполнения особых процедур обработки для двунаправленной связи в соответствии с соглашениями, определенными протоколом NPA. Примечания. <ul style="list-style-type: none"> • Заводской настройкой по умолчанию является значение "Авто". • В случае изменения этого параметра на панели управления принтера и выхода из меню принтер перезапускается. Затем выбор меню обновляется.

Параметр	Чтобы
Сетевой буфер Автовывбор От 3 кбайт до [максимально допустимого размера]	Задайте размер входного буфера сети. Примечания. <ul style="list-style-type: none"> • Заводской настройкой по умолчанию является значение "Авто". • Минимальное приращение этого значения составляет 1 кбайт. • Максимально допустимый размер зависит от объема памяти принтера, размера буферов других каналов связи и значения параметра "Сохранение ресурсов" ("Вкл." или "Выкл.>"). • Для расширения допустимого диапазона значений размера сетевого буфера отключите буферы параллельного интерфейса, последовательного интерфейса и интерфейса USB или уменьшите их размеры. • В случае изменения этого параметра на панели управления принтера и выхода из меню принтер перезапускается. Затем выбор меню обновляется.
Буферизация заданий Выкл Вкл Автовывбор	Временное сохранение заданий на печать на жестком диске принтера перед выполнением печати. Это меню отображается только, если установлен форматированный диск. Примечания. <ul style="list-style-type: none"> • Заводской настройкой по умолчанию является значение "Выкл". • При выборе значения "Вкл." задания временно сохраняются на жестком диске принтера. • При выборе значения «Авто» задания на печать временно сохраняются на жестком диске только в том случае, если принтер занят обработкой данных, поступивших через другой входной порт. • В случае изменения этого параметра на панели управления принтера и выхода из меню принтер перезапускается. Затем выбор меню обновляется.
Двоичный PS-Мас Вкл Выкл Автовывбор	Настройка принтера для обработки двоичных заданий на печать PostScript с компьютеров Macintosh. Примечания. <ul style="list-style-type: none"> • Заводской настройкой по умолчанию является значение "Авто". • При выборе значения "Выкл." выполняется фильтрация заданий на печать с применением стандартного протокола. • При выборе значения "Вкл." выполняется обработка заданий на печать PostScript с несформированными двоичными данными.
Настройка стандартной сети или сети [x] Отчеты Сетевая плата TCP/IP IPv6 Беспроводная связь AppleTalk	Отображение и настройка сетевых параметров принтера. Примечание. Меню "Беспроводная связь" открывается, только если принтер подключен к беспроводной сети.

Меню "Отчеты"

Чтобы открыть данное меню, выполните одну из следующих команд:

- Сеть/порты >Стандартная сеть >Настройка стандартной сети >Отчеты
- Сеть/порты >Сеть [x] >Сеть [x] Настройка >Отчеты

Параметр	Чтобы
Печать страницы настройки	Печать отчета, содержащего информацию о сетевых настройках принтера, например адрес TCP/IP.

Меню "Сетевая плата"

Чтобы открыть данное меню, выполните одну из следующих команд:

- Сеть/порты >Стандартная сеть >Настройка стандартной сети >Сетевая плата
- Сеть/порты >Сеть [x] >Сеть [x] Настройка >Сетевая плата

Параметр	Чтобы
Просмотреть состояние карты Подключена Отключено	Просмотр состояния подключения адаптера беспроводной сети.
Просмотреть скорость карты	Просмотр скорости активного адаптера беспроводной сети.
Сетевой адрес UAA-адрес LAA	Просмотр сетевых адресов.
Таймаут задания 0, 10–225 секунд	<p>Задайте временной интервал, по истечении которого сетевое задание печати будет отменено.</p> <p>Примечания.</p> <ul style="list-style-type: none"> • Значение по умолчанию, заданное изготовителем — 90 секунд. • Значение параметра 0 отменяет действие этой настройки. • При выборе значения от 1 до 9, на дисплее появляется сообщение Недопустимый, и значение не сохраняется.
Страница-разделитель Выкл Вкл	<p>Позволяет распечатать страницу транспаранта на принтере.</p> <p>Примечание. Заводской настройкой по умолчанию является значение "Выкл".</p>

Меню "TCP/IP"

Чтобы открыть данное меню, выполните одну из следующих команд:

- Сеть/порты >Стандартная сеть >Настройка стандартной сети >TCP/IP
- Сеть/порты >Сеть [x] >Сеть [x] Настройка >TCP/IP

Примечание. Это меню доступно только на сетевых моделях и принтерах, подсоединенных к серверам печати.

Параметр	Чтобы
Задать имя узла	Задать текущее имя хоста TCP/IP. Примечание. Это имя можно изменять только со встроенного веб-сервера.
IP-адрес	Просмотр или изменение текущего адреса TCP/IP. Примечание. При ручной настройке IP-адреса параметры "Включить DHCP" и "Включить автоматический IP" переключаются в положение Off (Выкл.). Также, параметры "Включить BOOTP" и "Включить RARP", поддерживающие BOOTP и RARP переключаются в положение Off (Выкл.).
Маска подсети	Просмотр или изменение текущей маски сети TCP/IP.
Шлюз	Просмотр или изменение текущего шлюза TCP/IP.
Включить DHCP Вкл Выкл	Указать адрес DHCP и настройки назначения параметров. Примечание. Заводской настройкой по умолчанию является значение "Вкл".
Включить RARP Вкл Выкл	Указание адреса RARP и настройка параметров назначения. Примечание. Заводской настройкой по умолчанию является значение "Выкл".
Включить BOOTP Вкл Выкл	Указание адреса BOOTP и настройка параметров назначения. Примечание. Заводской настройкой по умолчанию является значение "Вкл".
Включить AutoIP Да Нет	Указать параметр «Сеть нулевой конфигурации». Примечание. Значение по умолчанию, заданное изготовителем, — "Да".
Включить FTP/TFTP Да Нет	Включение встроенного сервера FTP, который позволяет отправлять файлы на принтер с использованием протокола FTP. Примечание. Значение по умолчанию, заданное изготовителем, — "Да".
Включить сервер HTTP Да Нет	Включить встроенный веб-сервер. При включении данного параметра появляется возможность дистанционного контроля параметров и управления принтером с помощью веб-обозревателя. Примечание. Значение по умолчанию, заданное изготовителем, — "Да".
Адрес сервера WINS	Просмотр или изменение текущего адреса сервера WINS/IP.
Включить DDNS Да Нет	Просмотр или изменение текущего параметра DDNS. Примечание. Значение по умолчанию, заданное изготовителем, — "Да".
Включить mDNS Да Нет	Просмотр или изменение текущего параметра mDNS. Примечание. Значение по умолчанию, заданное изготовителем, — "Да".
Адрес сервера DNS	Просмотр или изменение текущего адреса сервера DNS/IP.
Адрес резервного сервера DNS	Служит для просмотра и изменения адреса резервного сервера DNS
Адрес резервного сервера DNS 2	
Адрес резервного сервера DNS 3	

Параметр	Чтобы
Включить HTTPS Да Нет	Просмотр или изменение текущего параметра HTTPS. Примечание. Значение по умолчанию, заданное изготовителем, — "Да".

Меню «IPv6»

Чтобы открыть данное меню, выполните одну из следующих команд.

- Меню «Сеть/порты» >Стандартная сеть >Настройка стандартной сети >IPv6
- Меню «Сеть/порты» >Сеть [x] >Настройка сети [x] >IPv6

Примечание. Это меню доступно только на сетевых моделях и принтерах, подсоединенных к серверам печати.

Компонент	Предназначение
Включить IPv6 Вкл. Выкл.	Включение IPv6 в принтере. Примечание. Заводской настройкой по умолчанию является значение «Вкл.».
Автонастройка Вкл. Выкл.	Показывает, принимает ли сетевой адаптер данные автоматической настройки адреса IPv6, предоставляемые маршрутизатором. Примечание. Заводской настройкой по умолчанию является значение «Вкл.».
Настройка имени хоста	Задание имени хоста.
Просмотреть адрес	Примечание. Эти параметры можно изменять только с Embedded Web Server.
Просмотреть адрес маршрутизатора	
Включить DHCPv6 Вкл. Выкл.	Включение DHCPv6 в принтере. Примечание. Заводской настройкой по умолчанию является значение «Вкл.».

меню "Беспроводная связь"

Примечание. Это меню доступно только в случае подключения принтеров к беспроводной сети или для моделей принтеров, оснащенных адаптером беспроводной связи.

Чтобы открыть данное меню, выполните следующие команды:

Сеть/Порты >Сеть [x] >Сеть [x] Настройка >Беспроводная

Параметр	Чтобы
Настройка защищенной Wi-Fi Запуск метода нажатия кнопки Запуск метода с PIN-кодом	Установка беспроводной сети и включение сетевой безопасности. Примечания. <ul style="list-style-type: none"> Параметр "Настройка нажатием кнопки" позволяет подключать принтер к беспроводной сети нажатием кнопок как на принтере, так и на точке доступа (беспроводном маршрутизаторе) в течение заданного периода времени. Параметр «Запуск методом подключения по PIN-коду» позволяет подключать принтер к беспроводной сети с использованием PIN-кода на принтере и вводом его в качестве настройки беспроводного соединения точки доступа.
Включение/отключение автоопределения WPS Включить Отключить	Автоматическое определение способа подключения, которое используется точкой доступа с WPS: метода нажатия кнопки или метода подключения по PIN-коду. Примечание. Заводской настройкой по умолчанию является значение "Отключено".
Режим сети Тип BSS Инфраструктура Прямое подключение	Служит для задания режима сети. Примечания. <ul style="list-style-type: none"> Заводской настройкой по умолчанию является значение "Инфраструктура". Инфраструктура позволяет принтеру получать доступ в сеть с использованием точки доступа. Настройка беспроводного подключения между принтером и компьютером напрямую.
Совместимость 802.11b/g 802.11b/g/n	Служит для задания стандарта беспроводной связи для беспроводной сети. Примечание. 802.11b/g/n - заводская настройка по умолчанию.
Выбрать сеть	Выбор доступной сети, которую должен использовать принтер.
Просмотреть качество сигнала	Посмотреть качество беспроводного соединения.
Просмотреть режим безопасности	Посмотреть способ шифрования для беспроводной сети.

меню AppleTalk

Примечание. Это меню отображается только для моделей принтеров, подключенных к сети Ethernet, или в случае установки опционального беспроводного сетевого адаптера.

Чтобы открыть меню, откройте одно из двух:

- Сеть/порты >Стандартная сеть >Настройка стандартной сети >AppleTalk
- Сеть/Порты >Сеть [x] >Настройка сети [x] >AppleTalk

Параметр	Чтобы
Включить Да Нет	Включение или отключение поддержки AppleTalk. Примечание. Значение по умолчанию, заданное изготовителем, — "Да".

Параметр	Чтобы
Просмотр имени	Отображение назначенного имени AppleTalk. Примечание. Имя AppleTalk можно изменять только со встроенного веб-сервера.
Вывести адрес	Отображение назначенного адреса AppleTalk. Примечание. Адрес AppleTalk можно изменять только со встроенного веб-сервера.
Задание зоны [список зон, доступных в сети]	Отображение списка зон AppleTalk, доступных в сети. Примечание. Зона по умолчанию для сети является заводской настройкой по умолчанию.

меню «Стандартный USB»

Компонент	Предназначение
PCL SmartSwitch Вкл. Выкл.	Настройка автоматического переключения принтера на эмуляцию PCL, когда это требуется для задания на печать, полученного через последовательный порт USB, независимо от языка принтера по умолчанию. Примечания. <ul style="list-style-type: none"> • Заводской настройкой по умолчанию является значение «Вкл.». • При выборе значения «Выкл.» на принтере не выполняется анализ поступающих данных. Принтер использует эмуляцию PostScript, если для параметра PS SmartSwitch установлено значение «Вкл». Если для параметра PS SmartSwitch установлено значение «Выкл», используется язык принтера по умолчанию, указанный в меню «Настройка».
PS SmartSwitch Вкл. Выкл.	Настройка автоматического переключения принтера на эмуляцию PS, когда это требуется для задания на печать, полученного через последовательный порт USB, независимо от языка принтера по умолчанию. Примечания. <ul style="list-style-type: none"> • Заводской настройкой по умолчанию является значение «Вкл.». • При выборе значения «Выкл.» на принтере не выполняется анализ поступающих данных. Принтер использует эмуляцию PCL, если для параметра PCL установлено значение «Вкл». Если для параметра PCL SmartSwitch установлено значение «Выкл», используется язык принтера по умолчанию, указанный в меню «Настройка».
Режим NPA Вкл. Выкл. Авто	Настройка принтера для выполнения особых процедур обработки для двунаправленной связи в соответствии с соглашениями, определенными протоколом NPA. Примечания. <ul style="list-style-type: none"> • Заводской настройкой по умолчанию является значение «Авто». При выборе «Авто» принтер выполняет анализ данных, распознает формата, после чего данные обрабатываются с учетом результатов анализа. • В случае изменения этого параметра на панели управления принтера принтер автоматически перезапускается. Затем выбор меню обновляется.

Компонент	Предназначение
Буфер USB Отключено Авто От 3 КБ до [максимальный разрешенный размер]	Настройка размера буфера входного порта USB. Примечания. <ul style="list-style-type: none"> • Заводской настройкой по умолчанию является значение «Авто». • При отключении отключается буферизация заданий. Все задания печати, ранее помещенные в буфер на диске принтера, распечатываются до возобновления обычной обработки заданий. • Размер буфера USB можно менять с шагом в 1-КБ. • Максимально допустимый размер зависит от объема памяти принтера, размера буферов других каналов связи и значения параметра «Сохранение ресурсов» («Вкл.» или «Выкл.»). • Для расширения допустимого диапазона значений размера буфера USB отключите буфер параллельного интерфейса, последовательного интерфейса и сетевой буфер или уменьшите их размеры. • В случае изменения этого параметра на панели управления принтера принтер автоматически перезапускается. Затем выбор меню обновляется.
Буферизация заданий Выкл. Вкл. Авто	Временное сохранение заданий на печать на жестком диске принтера перед выполнением печати. Примечания. <ul style="list-style-type: none"> • Заводской настройкой по умолчанию является значение «Выкл.». • При выборе значения «Вкл.» задания временно сохраняются на жестком диске принтера. • При выборе значения «Авто» задания на печать временно сохраняются на жестком диске только в том случае, если принтер занят обработкой данных, поступивших через другой входной порт. • В случае изменения этого параметра на панели управления принтера и выхода из меню принтер перезапускается. Затем выбор меню обновляется.
Двоичный PS для MAC Вкл. Выкл. Авто	Настройка принтера для обработки двоичных заданий на печать PostScript с компьютеров Macintosh. Примечания. <ul style="list-style-type: none"> • Заводской настройкой по умолчанию является значение «Авто». • При выборе значения «Вкл.» выполняется обработка заданий на печать PostScript с несформированными двоичными данными. • При выборе значения «Выкл.» выполняется фильтрация заданий на печать с применением стандартного протокола.
Адрес ENA ууу.ууу.ууу.ууу	Задание сетевого адреса для внешнего сервера печати. Примечание. Этот элемент меню доступен только в том случае, если принтер подключен к внешнему серверу печати с использованием порта USB.
Сетевая маска ENA ууу.ууу.ууу.ууу	Задание сетевой маски для внешнего сервера печати. Примечание. Этот элемент меню доступен только в том случае, если принтер подключен к внешнему серверу печати с использованием порта USB.
Шлюз ENA ууу.ууу.ууу.ууу	Задание шлюза для внешнего сервера печати. Примечание. Этот элемент меню доступен только в том случае, если принтер подключен к внешнему серверу печати с использованием порта USB.

меню «Параллельный [x]»

Примечание. Это меню отображается только при наличии установленной платы параллельного интерфейса.

Компонент	Предназначение
PCL SmartSwitch Вкл. Выкл.	Настройка автоматического переключения принтера на эмуляцию PCL, когда это требуется для задания на печать, полученного через последовательный порт, независимо от языка принтера по умолчанию. Примечания. <ul style="list-style-type: none"> • Заводской настройкой по умолчанию является значение «Вкл.». • При выборе значения "Выкл." на сканере не выполняется анализ поступающих данных. Принтер использует эмуляцию PostScript, если для параметра PS SmartSwitch установлено значение «Вкл». Если для параметра PS SmartSwitch установлено значение «Выкл», используется язык принтера по умолчанию, указанный в меню «Настройка».
PS SmartSwitch Вкл. Выкл.	Настройка автоматического переключения принтера на эмуляцию PS, когда это требуется для задания на печать, полученного через последовательный порт, независимо от языка принтера по умолчанию. Примечания. <ul style="list-style-type: none"> • Заводской настройкой по умолчанию является значение «Вкл.». • При выборе значения "Выкл." на сканере не выполняется анализ поступающих данных. Принтер использует эмуляцию PCL, если для параметра PCL установлено значение «Вкл». Если для параметра PCL SmartSwitch установлено значение «Выкл», используется язык принтера по умолчанию, указанный в меню «Настройка».
Режим NPA Вкл. Выкл. Авто	Настройка принтера для выполнения особых процедур обработки для двунаправленной связи в соответствии с соглашениями, определенными протоколом NPA. Примечания. <ul style="list-style-type: none"> • Заводской настройкой по умолчанию является значение «Авто». • В случае изменения этого параметра на панели управления принтера и выхода из меню принтер перезапускается. Затем выбор меню обновляется.
Буфер параллельного порта Отключено Авто От 3 КБ до [максимальный разрешенный размер]	Задание размера буфера параллельного входного порта. Примечания. <ul style="list-style-type: none"> • Заводской настройкой по умолчанию является значение «Авто». • При отключении отключается буферизация заданий. Все задания печати, ранее помещенные в буфер на диске принтера, распечатываются до возобновления обычной обработки заданий. • Минимальное приращение размера буфера параллельного интерфейса составляет 1 КБ. • Максимально допустимый размер зависит от объема памяти принтера, размера буферов других каналов связи и значения параметра «Сохранение ресурсов» («Вкл.» или «Выкл.»). • Для расширения допустимого диапазона значений размера буфера параллельного интерфейса отключите буфер USB, буфер параллельного интерфейса и сетевой буфер или уменьшите их размеры. • В случае изменения этого параметра на панели управления принтера и выхода из меню принтер перезапускается. Затем выбор меню обновляется.

Компонент	Предназначение
Буферизация заданий Выкл. Вкл. Авто	Временное сохранение заданий на печать на жестком диске принтера перед выполнением печати. Примечания. <ul style="list-style-type: none"> • Заводской настройкой по умолчанию является значение «Выкл». • При выборе значения «Вкл.» задания временно сохраняются на жестком диске принтера. • При выборе значения «Авто» задания на печать временно сохраняются на жестком диске только в том случае, если принтер занят обработкой данных, поступивших через другой входной порт. • В случае изменения этого параметра на панели управления принтера и выхода из меню принтер перезапускается. Затем выбор меню обновляется.
Расширенный статус Вкл. Выкл.	Включение двунаправленного обмена данными через параллельный порт. Примечания. <ul style="list-style-type: none"> • Заводской настройкой по умолчанию является значение «Вкл.». • При выборе «Выкл» взаимодействие через порт параллельного интерфейса отключено.
Протокол Стандартное Fastbytes	Указание протокола для параллельного порта. Примечания. <ul style="list-style-type: none"> • Fastbytes – заводская настройка по умолчанию. Это значение обеспечивает совместимость с большинством существующих портов параллельного интерфейса и является рекомендуемым. • Выбор значения «Стандартный» в некоторых случаях позволяет устранить неполадки обмена данными через порт параллельного интерфейса.
Учитывать Init Вкл. Выкл.	Определяет, должен ли принтер отслеживать запросы на аппаратную инициализацию от компьютера. Примечания. <ul style="list-style-type: none"> • Заводской настройкой по умолчанию является значение «Выкл». • Запрос на аппаратный сброс передается компьютером путем активизации сигнала Init через порт параллельного интерфейса. На многих персональных компьютерах сигнал инициализации активируется каждый раз при включении компьютера.
Режим параллельного порта 2 Вкл. Выкл.	Определяет, должна ли выполняться дискретизация данных, передаваемых через параллельный порт, по переднему или заднему фронту импульса. Примечание. Заводской настройкой по умолчанию является значение «Вкл.»
Двоичный PS для MAC Вкл. Выкл. Авто	Настройка принтера для обработки двоичных заданий на печать PostScript с компьютеров Macintosh. Примечания. <ul style="list-style-type: none"> • Заводской настройкой по умолчанию является значение «Авто». • При выборе значения «Выкл.» выполняется фильтрация заданий на печать с применением стандартного протокола. • При выборе значения «Вкл.» выполняется обработка заданий на печать PostScript с несформированными двоичными данными.

Компонент	Предназначение
Адрес ENA ууу.ууу.ууу.ууу	Задание сетевого адреса для внешнего сервера печати. Примечание. Этот элемент меню доступен только в том случае, если принтер подключен к внешнему серверу печати с использованием порта USB.
Сетевая маска ENA ууу.ууу.ууу.ууу	Задание сетевой маски для внешнего сервера печати. Примечание. Этот элемент меню доступен только в том случае, если принтер подключен к внешнему серверу печати с использованием порта USB.
Шлюз ENA ууу.ууу.ууу.ууу	Задание шлюза для внешнего сервера печати. Примечание. Этот элемент меню доступен только в том случае, если принтер подключен к внешнему серверу печати с использованием порта USB.

Меню «Последовательный [х]»

Примечание. Это меню отображается только при наличии установленной платы последовательного интерфейса.

Компонент	Предназначение
PCL SmartSwitch Вкл. Выкл.	Настройка автоматического переключения принтера на эмуляцию PCL, когда это требуется для задания на печать, полученного через последовательный порт, независимо от языка принтера по умолчанию. Примечания. <ul style="list-style-type: none"> • Заводской настройкой по умолчанию является значение «Вкл.». • При выборе значения «Выкл.» на принтере не выполняется анализ поступающих данных. Принтер использует эмуляцию PostScript, если для параметра PS SmartSwitch установлено значение «Вкл». Если для параметра PS SmartSwitch установлено значение «Выкл», используется язык принтера по умолчанию, указанный в меню «Настройка».
PS SmartSwitch Вкл. Выкл.	Настройка автоматического переключения принтера на эмуляцию PS, когда это требуется для задания на печать, полученного через последовательный порт, независимо от языка принтера по умолчанию. Примечания. <ul style="list-style-type: none"> • Заводской настройкой по умолчанию является значение «Вкл.». • При выборе значения «Выкл.» на принтере не выполняется анализ поступающих данных. Принтер использует эмуляцию PCL, если для параметра PCL установлено значение «Вкл». Если для параметра PCL SmartSwitch установлено значение «Выкл», используется язык принтера по умолчанию, указанный в меню «Настройка».

Компонент	Предназначение
Режим NPA Вкл. Выкл. Авто	Настройка принтера для выполнения особых процедур обработки для двунаправленной связи в соответствии с соглашениями, определенными протоколом NPA. Примечания. <ul style="list-style-type: none"> • Заводской настройкой по умолчанию является значение «Авто». При выборе «Авто» принтер выполняет анализ данных, распознает формата, после чего данные обрабатываются с учетом результатов анализа. • При выборе значения «Вкл.» принтер обрабатывает данные в соответствии с протоколом NPA. При поступлении данных в формате, отличном от NPA, они отклоняются как ошибочные. • При выборе значения «Выкл.» принтер не обрабатывает данные в соответствии с протоколом NPA. • В случае изменения этого параметра на панели управления принтера и выхода из меню принтер перезапускается. Затем выбор меню обновляется.
Буфер последовательного порта Отключено Авто От 3 КБ до [максимальный разрешенный размер]	Настройка размера буфера входного последовательного порта. Примечания. <ul style="list-style-type: none"> • Заводской настройкой по умолчанию является значение «Авто». • При отключении отключается буферизация заданий. Все задания, ранее помещенные в буфер на диске, распечатываются до возобновления обычной обработки заданий. • Минимальное приращение размера буфера параллельного интерфейса составляет 1 КБ. • Максимально допустимый размер зависит от объема памяти принтера, размера буферов других каналов связи и значения параметра «Сохранение ресурсов» («Вкл.» или «Выкл.»). • Для расширения допустимого диапазона значений размера буфера последовательного интерфейса отключите буферы параллельного интерфейса, буфер USB и сетевой буфер или уменьшите их размеры. • В случае изменения этого параметра на панели управления принтера и выхода из меню принтер перезапускается. Затем выбор меню обновляется.
Буферизация заданий Выкл. Вкл. Авто	Временное сохранение заданий на печать на жестком диске принтера перед выполнением печати. Примечания. <ul style="list-style-type: none"> • Заводской настройкой по умолчанию является значение «Выкл.». Принтер не помещает задания печати в буфер на жесткий диск. • При выборе значения «Вкл.» задания временно сохраняются на жестком диске принтера. • При выборе значения «Авто» задания на печать временно сохраняются на жестком диске только в том случае, если принтер занят обработкой данных, поступивших через другой входной порт. • В случае изменения этого параметра на панели управления принтера и выхода из меню принтер перезапускается. Затем выбор меню обновляется.

Компонент	Предназначение
Протокол DTR DTR/DSR XON/XOFF XON/XOFF/DTR XONXOFF/DTRDSR	Выбор настроек подтверждения связи оборудования и программного обеспечения для последовательного порта. Примечания. <ul style="list-style-type: none"> • DTR – заводская настройка по умолчанию. • Для подтверждения связи аппаратными средствами применяется значение «DTR/DSR». • Для подтверждения связи программными средствами применяется значение «XON/XOFF». • Для подтверждения связи с использованием как аппаратных, так и программных средств применяются значения «XON/XOFF/DTR» и «XON/XOFF/DTR/DSR».
Надежный XON Вкл. Выкл.	Определения возможности связи принтера с компьютером. Примечания. <ul style="list-style-type: none"> • Заводской настройкой по умолчанию является значение «Выкл». • Этот пункт меню применяется к порту последовательного интерфейса только в том случае, когда для параметра «Послед. протокол» установлено значение «XON/XOFF».
Бод 1200 2400 4800 9600 19200 38400 57600 115200 138200 172800 230400 345600	Задание скорости, с которой можно получить данные через последовательный порт. Примечания. <ul style="list-style-type: none"> • Заводской настройкой по умолчанию является значение 9600. • Значения скорости 138200, 172800, 230400 и 345600 бод отображаются только в меню «Станд. последов». Эти параметры не отображаются в меню «Дополнительный последовательный порт 1», «Дополнительный последовательный порт 2» или «Дополнительный последовательный порт 3».
Биты данных 7 8	Указание количества битов данных, отправленных в каждом кадре данных. Примечание. Заводской настройкой по умолчанию является значение 8.
Проверка четности Четные Нечетные Нет Пропустить	Задание проверки четности кадров данных последовательного входного и выходного порта. Примечание. Заводская настройка по умолчанию — «Нет».

Компонент	Предназначение
Учитывать DSR Вкл. Выкл.	Определяет, использует ли принтер сигнал DSR. Примечания. <ul style="list-style-type: none"> • Заводской настройкой по умолчанию является значение «Выкл». • Сигнал DSR является сигналом подтверждения связи, применяемым в большинстве кабелей последовательного интерфейса. Последовательный порт использует DSR для разграничения данных, отправленных компьютером, и данных, созданных в последовательном кабеле электрическими помехами. Электрические помехи могут привести к печати случайных символов. Установите для этого параметра значение «Вкл» во избежание печати случайных символов.

Меню настройки SMTP

Параметр	Чтобы
Первичный шлюз SMTP	Указание данных о шлюзе и порте сервера SMTP. Примечание. Значение порта шлюза SMTP по умолчанию - 25.
Порт первичного шлюза SMTP	
Вторичный шлюз SMTP	
Порт вторичного шлюза SMTP	
Время ожидания для SMTP 5–30	Определяет промежуток времени (в секундах) до прекращения сервером попыток передачи электронной почты. Примечание. Значение по умолчанию, заданное изготовителем — 30 секунд.
Обратный адрес	Задаёт адрес для ответа длиной до 128 символов в сообщении электронной почты, отправляемом принтером.
Использовать SSL Отключено Согласование Требуется	Настройка использования SSL на принтере для повышения безопасности при подключении к серверу SMTP. Примечания. <ul style="list-style-type: none"> • Значение по умолчанию, заданное изготовителем, — "Отключено". • Когда используется параметр «Согласование», сервер SMTP определяет, должно ли использоваться шифрование SSL.
Аутентификация на сервере SMTP Аутентификация не требуется Вход/обычная CRAM-MD5 Digest-MD5 NTLM Kerberos 5	Определяет тип проверки подлинности пользователя в соответствии с полномочиями для сканирования в сообщении электронной почты. Примечание. Значение по умолчанию, заданное изготовителем, — "Аутентификация не требуется".

Параметр	Чтобы
Эл. сообщение от устройства Отсутствует Испол. учет. данные SMTP	<p>Задаёт учетные данные, которые будут использоваться при подключении к серверу SMTP. На некоторых серверах SMTP требуются учетные данные для отправки сообщения электронной почты.</p> <p>Примечания.</p> <ul style="list-style-type: none"> • Заводской настройкой по умолчанию для параметров «Эл. сообщение от устройства» и «Эл. сообщение от пользователя» является значение «Нет». • Параметры «Имя пользователя устройства» и «Пароль устройства» используются для входа на сервер SMTP, когда выбран параметр «Использовать учетные данные SMTP».
Эл. сообщение от пользователя* Отсутствует Испол. учет. данные SMTP Использовать имя пользователя и пароль сеанса Использовать эл. адрес и пароль сеанса Запрос пользователя	
Имя пользователя устройства	
Пароль устройства	
Область Kerberos 5	
Домен NTLM	

Меню "Безопасность"

Изменение настройки меню безопасности

Параметр	Чтобы
Изменить резервный пароль Использовать резервный пароль <ul style="list-style-type: none"> • Выкл • Вкл Пароль	<p>Создание пароля для резервной копии.</p> <p>Примечания.</p> <ul style="list-style-type: none"> • Выкл - заводская настройка по умолчанию для параметра "Использовать резервный пароль". • Этот пункт меню отображается только в том случае, если существует пароль для резервной копии.
Изменить строительные блоки Внутренние учетные записи NTLM Настройка простого Kerberos Установка Kerberos Active Directory LDAP LDAP+GSSAPI Пароль PIN-код	<p>Редактировать параметры для внутренних аккаунтов, NTLM, настройка Simple Kerberos, настройка Kerberos, Active Directory, LDAP, пароль и PIN.</p>

Параметр	Чтобы
Изменить шаблоны безопасности [список доступных шаблонов]	Добавление или изменение шаблона безопасности
Изменение управления доступом Административные меню Доступ к функциям Управление Решения Отменить задания на устройстве	Управление доступом к меню принтера, обновлениям программного обеспечения, отложенным заданиям и другим точкам доступа.

Меню “Другие параметры безопасности”

Параметр	Чтобы
Ограничения входа в систему Вход в систему не выполнен Ошибка временного интервала Время блокировки Время ожидания входа в систему с панели управления Время ожидания удаленного входа в систему	<p>Ограничение количества неудачных попыток входа на панель принтера и временных интервалов между ними, после которых все пользователи будут заблокированы.</p> <p>Примечания.</p> <ul style="list-style-type: none"> • “Вход в систему не выполнен” указывает количество неудачных попыток входа до блокировки пользователей. Заводская настройка по умолчанию находится в пределах от 1 до 10 попыток. • “Ошибка временного интервала” указывает интервал, во время которого неудачные попытки входа не вызывают блокировки пользователей. Диапазон настройки — от 1 до 60 минут. Значение по умолчанию, заданное изготовителем — 5 минут. • “Время блокировки” указывает насколько долго пользователи блокируются после превышения ограничений неудачного входа. Диапазон настройки — от 1 до 60 минут. Значение по умолчанию, заданное изготовителем — 5 минут. “1” указывает на то, что на принтере не установлено время блокировки. • “Время ожидания входа в систему с панели управления” указывает, как долго принтер остается неактивным на начальном экране до автоматического выхода пользователей из системы. Диапазон настройки — от 1 до 900 минут. Значение по умолчанию, заданное изготовителем — 30 секунд. • Параметр “Время ожидания удаленного входа в систему” указывает, как долго удаленный интерфейс остается неактивным до автоматического выхода пользователей из системы. Диапазон настройки — от 1 до 120 минут. Значение по умолчанию, заданное изготовителем — 10 минут.
Переключатель сброса параметров безопасности Параметры управления доступом = “Без защиты” Не влияет Сброс заводских значений безопасности	<p>Позволяет изменить значения параметров безопасности.</p> <p>Примечания.</p> <ul style="list-style-type: none"> • Параметры управления доступом = “Без защиты” — сохраняются все сведения о безопасности, определенные пользователем. “Без защиты” — заводская настройка по умолчанию. • Если выбрано значение “Не влияет”, при восстановлении значений по умолчанию конфигурация безопасности устройства не будет изменена. • При выборе параметра “Сброс заводских значений безопасности” будут удалены все сведения о безопасности, определенные пользователем, и для всех параметров в разделе “Различные настройки безопасности” панели управления и встроенного веб-сервера.

Параметр	Чтобы
Проверка сертификата LDAP Запрашивать Попытаться Разрешить Никогда	Позволяет пользователю запросить сертификат сервера. Примечания. <ul style="list-style-type: none"> • Значение "Запрашивать" означает, что требуется сертификат сервера. Если предоставлен неправильный сертификат или сертификат не предоставлен, сеанс будет сразу прерван. Значение по умолчанию, заданное изготовителем, — "Запрашивать". • Значение "Попытаться" означает, что выполнен запрос сертификата сервера. Если сертификат не предоставлен, сеанс будет продолжен обычным образом. Если предоставлен неправильный сертификат, сеанс будет сразу прерван. • Значение "Разрешить" означает, что выполнен запрос сертификата сервера. Если сертификат не предоставлен, сеанс будет продолжен обычным образом. Если предоставлен неправильный сертификат, он будет проигнорирован и сеанс продолжится обычным образом. • Значение "Никогда" означает, что запрос сертификата сервера не выполнен.
Минимальная длина PIN-кода 1–16	Позволяет настроить ограничение длины PIN-кода. Примечание. Значение по умолчанию, заданное изготовителем — 4

меню Конфиденциальная печать

Параметр	Чтобы
Макс неверных PIN Выкл 2–10	Ограничение количества попыток ввода неверного PIN-кода. Примечания. <ul style="list-style-type: none"> • Этот пункт меню отображается только при наличии в принтере установленного, отформатированного жесткого диска. • По достижении предельного значения выполняется удаление заданий печати для данного сочетания имени пользователя и PIN-кода.
Истечение срока действия конфиденциального задания Выкл 1 час 4 часа 24 часа 1 неделя	Устанавливается ограничение времени хранения принтером конфиденциальных заданий на печать. Примечания. <ul style="list-style-type: none"> • Если параметр «Истечение срока действия конфиденциального задания» был изменен, когда в памяти или на жестком диске принтера находились конфиденциальные задания печати, то срок хранения этих заданий не изменяется на новое значение по умолчанию. • Если принтер отключен, все конфиденциальные задания, хранящиеся в памяти принтера, удаляются.
Примечание. Заводской настройкой по умолчанию является значение "Выкл".	

Параметр	Чтобы
Истечение срока действия задания на печать с повтором Выкл 1 час 4 часа 24 часа 1 неделя	Устанавливается ограничение времени хранения принтером заданий на печать.
Истечение срока действия задания на печать с проверкой Выкл 1 час 4 часа 24 часа 1 неделя	Устанавливается ограничение времени хранения принтером заданий на печать, требующих проверки.
Истечение срока действия задания на печать с резервированием Выкл 1 час 4 часа 24 часа 1 неделя	Устанавливается ограничение времени хранения принтером заданий на печать для печати позднее.
Примечание. Заводской настройкой по умолчанию является значение "Выкл".	

Очистка временных файлов данных меню

При очистке временных файлов данных с жесткого диска принтера удаляются *только* данные задания на печать, которые в настоящее время *не* используются файловой системой. Все постоянные данные на жестком диске принтера, такие как загруженные шрифты, макросы и отложенные задания, сохраняются.

Примечание. Это меню отображается только при наличии в принтере установленного, отформатированного жесткого диска.

Параметр	Использование
Режим очистки Автовыбор	Укажите режим для очистки временных файлов данных.
Автоматический метод Однопроходная Многопроходная	Разметка всего дискового пространства, которое использовалось предыдущим заданием печати. При использовании данного метода файловая система не может повторно использовать это пространство до тех пор, пока оно не будет полностью очищено. <p>Примечания.</p> <ul style="list-style-type: none"> • "Однопроходная" — заводская настройка по умолчанию. • Только функция автоматической очистки позволяет пользователям удалить временные файлы данных без необходимости отключения принтера на продолжительное время. • Для удаления секретной информации следует использовать <i>только</i> метод многопроходной очистки.

Меню "Журнал проверки безопасности"

Параметр	Чтобы
Журнал экспорта	<p>Позволяет авторизованным пользователям экспортировать файл журнала безопасности.</p> <p>Примечания.</p> <ul style="list-style-type: none"> • Чтобы экспортировать файл журнала с панели управления принтера, должен быть прикреплен флэш-накопитель. • Журнал проверки безопасности можно загрузить со встроенного веб-сервера и сохранить на компьютере.
Удаление журнала Да Нет	<p>Указать удалять файлы журнала проверки безопасности или нет.</p> <p>Примечание. Значение по умолчанию, заданное изготовителем, — "Да".</p>
Журнал конфигурации Включить проверку Да Нет Включить удаленный системный журнал Нет Да Функция удаленного системного журнала 0–23 Серьезность ошибок для занесения в журнал 0–7	<p>Указать принципы создания файлов журнала проверки безопасности.</p> <p>Примечания.</p> <ul style="list-style-type: none"> • "Включить проверку" определяет принципы регистрации событий в журнал проверки безопасности и удаленный системный журнал. Значение по умолчанию, заданное изготовителем, — "Нет". • "Включить дистанционный системный журнал" определяет, отправляются ли файлы журнала на удаленный сервер. Значение по умолчанию, заданное изготовителем, — "Нет". • "Функция удаленного системного журнала" определяет значение, используемое для отправки файлов журнала на сервер удаленного системного журнала. Значение по умолчанию, заданное изготовителем — 4 • При включенном журнале проверки безопасности значение серьезности ошибки каждого события записывается. Значение по умолчанию, заданное изготовителем — 4

меню "Установка даты и времени"

Параметр	Чтобы
Текущие дата и время	Просмотр текущих настроек даты и времени для принтера.
Установка даты и времени вручную	<p>Ввод даты и времени.</p> <p>Примечание. Дата и время устанавливаются в формате ГГГГ-ММ-ДД ЧЧ:ММ:СС.</p>
Часовой пояс	<p>Выбор часового пояса.</p> <p>Примечание. GMT (по Гринвичу) — заводское значение по умолчанию.</p>
Автопереход на летнее время Вкл Выкл	<p>Настройка принтера для включения перехода на летнее и зимнее время с учетом настройки часового пояса принтера.</p> <p>Примечание. Вкл — заводская настройка по умолчанию. При этом используется переход на летнее время, соответствующий выбранному часовому поясу.</p>

Параметр	Чтобы
Настройка часового пояса пользователя Неделя начала перехода на летнее время Первый день летнего времени Месяц начала перехода на летнее время Время начала перехода на летнее время Неделя окончания перехода на летнее время День окончания перехода на летнее время Месяц окончания перехода на летнее время Время окончания перехода на летнее время Смещение перехода на летнее время	Позволяет пользователю настроить часовой пояс.
Включить NTP Вкл Выкл	Включение сетевого протокола времени, который синхронизирует часы на устройствах в сети. Примечание. Заводской настройкой по умолчанию является значение "Вкл".
Сервер NTP	Просмотр адреса сервера NTP.
Включить проверку подлинности Вкл Выкл	Включение и выключение параметров проверки подлинности. Примечание. Заводской настройкой по умолчанию является значение "Выкл".

Меню "Параметры"

Меню "Общие параметры"

Параметр	Назначение
Язык интерфейса English Francais Deutsch Italiano Espanol Dansk Norsk Nederlands Svenska Portuguese Suomi Русский Polski Greek Magyar Turkce Cesky Упрощенный китайский Традиционный китайский Корейский Японский	Служит для выбора языка отображаемого на дисплее принтера. Примечание. Не все принтеры поддерживают все языки. Чтобы неподдерживаемые языки могли отображаться, возможно, понадобится установить специальное аппаратное обеспечение.
Экономичный режим Выкл. Энергосбережение Энергосбережение/экономия бумаги Бумага	Минимизация потребления электроэнергии, расхода бумаги или специальной бумаги. Примечания. <ul style="list-style-type: none"> По умолчанию установлено значение "Выкл". Значение "Выкл" восстанавливает настройки принтера по умолчанию. Параметр "Энергосбережение" позволяет снизить энергопотребление принтером. При этом может уменьшаться производительность, однако на качество печати это не влияет. Параметр "Энергосбережение/экономия бумаги" минимизирует потребление электроэнергии, а также расход специальной бумаги. Значение "Экономия бумаги" уменьшает количество бумаги и специальной бумаги, используемых для печатных работ. При этом может уменьшаться производительность, однако на качество печати это не влияет.
Загруженный звуковой сигнал УАПД Включено Отключено	Определяет подачу звукового сигнала УАПД при загрузке бумаги. Примечание. Активировано значение по умолчанию.

Параметр	Назначение
Датчик подачи нескольких листов в УАПД Вкл. Выкл.	Позволяет сканеру определять, когда УАПД захватывает более одного листа за раз. Примечание. Заводской настройкой по умолчанию является значение "Вкл".
Тихий режим Выкл. Вкл.	Снижает уровень шума, создаваемый принтером. Примечания. <ul style="list-style-type: none"> • По умолчанию установлено значение "Выкл". При этом параметре соблюдается технические характеристики производительности принтера. • При выборе значения "Вкл" принтер настраивается таким образом, чтобы уровень производимого им шума был минимальным. Этот параметр лучше всего подходит для печати текста и линейной графики. • Для оптимальной печати цветных документов отключите тихий режим. • Если в драйвере печати выбрать параметр "Фото", тихий режим может быть отключен и обеспечено лучшее качество и максимальная скорость печати.
Запустить начальную установку Да Нет	Запуск мастера настройки принтера. Примечание. По умолчанию применяется значение "Да". По завершении работы мастера настройки значением по умолчанию становится "Нет".

Параметр	Назначение
<p>Клавиатура</p> <p>Тип клавиатуры</p> <ul style="list-style-type: none"> English Francais Francais Canadien Deutsch Italiano Espanol Greek Dansk Norsk Nederlands Svenska Suomi Portuguese Русский Polski Swiss German Swiss French Корейский Magyar Turkse Cesky Упрощенный китайский Традиционный китайский Японский Пользовательская клавиша [x] 	<p>Служит для задания языка и ключевой пользовательской информации для клавиатуры панели управления принтера. Дополнительные вкладки позволяют получить доступ к диакритическим знакам и символам с клавиатуры.</p>
<p>Форматы бумаги</p> <ul style="list-style-type: none"> США Метрические единицы 	<p>Указывает формат бумаги по умолчанию.</p> <p>Примечания.</p> <ul style="list-style-type: none"> • США – значение по умолчанию. • Исходная настройка зависит от выбора страны или региона при первоначальной настройке. • При изменении этого параметра также меняется значение по умолчанию для каждого устройства подачи в меню "Формат/тип бумаги".
<p>Сканировать в диапазон портов ПК</p> <p>[диапазон портов]</p>	<p>Задаёт допустимый диапазон портов для принтеров, находящихся за брандмауэром, блокирующим порты.</p> <p>Примечание. 9751:Значение по умолчанию – "12000".</p>

Параметр	Назначение
<p>Отображаемая информация</p> <p>Левая сторона</p> <p>Правая сторона</p> <p>Пользовательский текст [x]</p>	<p>Определяет элементы, отображаемые в левом верхнем и правом верхнем углах начального экрана.</p> <p>Для меню левой и правой стороны, выберите из следующих значений:</p> <p>Нет</p> <p>IP-адрес</p> <p>Имя узла</p> <p>Имя контакта</p> <p>Местоположение</p> <p>Дата/время</p> <p>Имя службы mDNS/DDNS</p> <p>Имя нулевой конфигурации</p> <p>Пользовательский текст [x]</p> <p>Наименование модели</p> <p>Примечания.</p> <ul style="list-style-type: none"> • "IP-адрес" – значение по умолчанию, заданное для левой стороны. • "Дата/время" – значение по умолчанию, заданное для правой стороны.
<p>Отображаемые сведения (продолжение)</p> <p>Черный тонер</p>	<p>Позволяет настраивать отображаемую информацию для черного тонера.</p> <p>Выберите один из следующих параметров:</p> <p>Когда отображать</p> <p> Не отображать</p> <p> Отображать</p> <p>Сообщение для отображения</p> <p> По умолчанию</p> <p> Альтернативный</p> <p>По умолчанию</p> <p> [ввод текста]</p> <p>Альтернативный</p> <p> [ввод текста]</p> <p>Примечания.</p> <ul style="list-style-type: none"> • "Не отображать" – заводская настройка по умолчанию для параметра "Когда отображать". • "По умолчанию" – заводская настройка по умолчанию для параметра "Сообщение для отображения".

Параметр	Назначение
<p>Отображаемые сведения (продолжение)</p> <p>Контейнер для отработанного тонера</p> <p>Замятие бумаги</p> <p>Загрузите бумагу</p> <p>Ошибки, требующие технического обслуживания принтера</p>	<p>Позволяет настраивать отображаемые сведения для параметров "Контейнер для отработанного тонера", "Замятие бумаги", "Загрузите бумагу" и "Ошибки, требующие технического обслуживания принтера".</p> <p>Выберите один из следующих параметров:</p> <p>Отображать</p> <p>Да</p> <p>Нет</p> <p>Сообщение для отображения</p> <p>По умолчанию</p> <p>Альтернативный</p> <p>По умолчанию</p> <p>[ввод текста]</p> <p>Альтернативный</p> <p>[ввод текста]</p> <p>Примечания.</p> <ul style="list-style-type: none"> • Для параметра "Отображать" значение по умолчанию отсутствует. • "По умолчанию" — заводская настройка по умолчанию для параметра "Сообщение для отображения".
<p>Пользовательские настройки начального экрана</p> <p>Изменить язык</p> <p>Копия</p> <p>Копирование кодов быстрого доступа</p> <p>Факс</p> <p>Коды быстрого доступа для факсов</p> <p>Электронная почта</p> <p>Коды быстрого доступа для электронной почты</p> <p>FTP</p> <p>Коды быстрого доступа для FTP</p> <p>Поиск отложенных заданий</p> <p>Отложенные задания</p> <p>Накопитель USB</p> <p>Профили и решения</p> <p>Закладки</p> <p>Задания от пользователя</p> <p>Формы и избранное</p>	<p>Позволяет изменять значки, отображаемые на начальном экране.</p> <p>Для каждого значка выберите один из следующих параметров.</p> <p>Отображать</p> <p>Не отображать</p> <p>Примечания.</p> <ul style="list-style-type: none"> • По умолчанию отображается следующее: "Копирование", "Факс", "Электронная почта", "FTP", "Поиск отложенных заданий", "Отложенные задания", "Накопитель USB" и "Формы и избранное". • По умолчанию не отображается следующее: "Изменить язык", "Копирование кодов быстрого доступа", "Коды быстрого доступа для факсов", "Коды быстрого доступа для электронной почты", "Коды быстрого доступа для FTP", "Профили и решения", "Закладки" и "Задания".
<p>Формат даты</p> <p>ММ-ДД-ГГГГ</p> <p>ДД-ММ-ГГГГ</p> <p>ГГГГ-ММ-ДД</p>	<p>Формат даты принтера.</p> <p>Примечания.</p> <ul style="list-style-type: none"> • ММ-ДД-ГГГГ (США) – заводская настройка по умолчанию. • Настройкой по умолчанию для международных моделей является значение "ДД-ММ-ГГГГ".

Параметр	Назначение
Формат времени 12-часовой 24-часовой	Задается формат времени принтера. Примечание. 12-часовой является значением по умолчанию.
Яркость экрана 20–100	Определяет яркость дисплея панели управления. Примечание. Значение по умолчанию – "100"
Односторонняя печать Выкл. Вкл.	Устанавливает копирование со стекла экспонирования сканера по одной странице за один раз. Примечание. По умолчанию установлено значение "Выкл.".
Более светлое изображение по сравнению с оригиналом Обычный режим/режим ожидания Выкл. Неяркий Яркий	Определение величины яркости при выходе из стандартного выходного лотка. Примечания. <ul style="list-style-type: none"> • "Неяркий" – значение по умолчанию, если для экономичного режима задано "Энергосбережение" или "Энергосбережение/экономия бумаги". • "Яркий" – значение по умолчанию, если экономичный режим отключен или для него задано "Экономия бумаги".
Индикация при ошибке Вкл. Выкл.	Определяется, будут ли мигать индикаторы при возникновении ошибок принтера. Примечание. Заводской настройкой по умолчанию является значение "Вкл.".
Звуковая обратная связь Реакция на касание кнопок Вкл. Выкл. Громкость 1 – 10	Задает громкость звукового сигнала для кнопок. Примечания. <ul style="list-style-type: none"> • "Вкл" – настройка по умолчанию для параметра "Реакция на касание кнопок". • Значение по умолчанию для громкости – 5.
Тактильная обратная связь сенсорного экрана Вкл. Выкл.	Тактильная обратная связь сенсорного экрана. Примечание. Заводской настройкой по умолчанию является значение "Вкл.".
Отобразить закладки Да Нет	Указывает, следует ли отображать закладки из области "Отложенные задания". Примечание. Значение по умолчанию – "Да".
Разрешить удаление фона Вкл. Выкл.	Служит для разрешения удаления фона изображения во время копирования, передачи факса или электронной почты, работы с FTP либо заданий сканирования на USB. Примечание. Заводской настройкой по умолчанию является значение "Вкл". Фон изображения удаляется.
Разрешить пользовательские задания на сканирование Вкл. Выкл.	Сканировать несколько заданий в один файл. Примечание. Заводской настройкой по умолчанию является значение "Вкл". При выборе "Вкл." можно активировать параметр "Разрешить пользовательские задания на сканирование" для конкретных заданий.

Параметр	Назначение
Устранение замятия в сканере Уровень задания Уровень страницы	Определяет способ повторной загрузки отсканированного задания в случае возникновения замятия в УАПД. Примечания. <ul style="list-style-type: none"> • "Уровень задания" является параметром по умолчанию. Если выбрано, при возникновении замятия выполняется повторное сканирование всего задания. • Если выбрано "Уровень страницы", повторное сканирование выполняется с замятой страницы.
Частота обновления веб-страницы 30–300	Определяет промежуток времени (в секундах) между обновлениями встроенной веб-страницы. Примечание. Значение по умолчанию – "120".
Имя контакта	Определяет имя контакта для принтера. Примечание. Имя для контакта сохраняется на встроенном веб-сервере.
Местоположение	Укажите местоположение принтера. Примечание. Местоположение сохраняется на встроенном веб-сервере.
Предупредительные сигналы Аварийный сигнал Сигнал картриджа	Устанавливает предупредительный сигнал, когда необходимо вмешательство пользователя. Для предупредительного сигнала каждого типа выберите один из следующих параметров: Выкл. Однократный Непрерывный Примечания. <ul style="list-style-type: none"> • Значение по умолчанию – "Однократный". При выборе данного значения подается три коротких звуковых сигнала. • Выкл. — значение по умолчанию, заданное изготовителем для сигнала картриджа. При выборе данного значения звуковые сигналы не подаются. • При выборе значения "Непрерывный" три коротких звуковых сигнала повторяются каждые 10 секунд.
Таймауты Режим ожидания Отключено 1 – 240	Определяет продолжительность простоя (в минутах) до перехода принтера в режим пониженного энергопотребления. Примечание. Значение по умолчанию – "15".

Параметр	Назначение
Таймауты Спящий режим Отключено 1–120	Определяет промежуток времени (в минутах), по истечении которого принтер после печати задания переходит в состояние сниженного энергопотребления. Примечания. <ul style="list-style-type: none"> • Значение по умолчанию – "20". • При низких значениях достигается более существенная экономия электроэнергии, но может потребоваться более длительное время прогрева. • Если принтер подключен к той же электрической цепи, что и осветительные приборы, а также в том случае, если наблюдается мерцание освещения, рекомендуется выбрать наименьшее значение. • При постоянной эксплуатации принтера следует выбрать более высокое значение. В большинстве случаев это обеспечивает готовность принтера с минимальным временем прогрева.
Таймауты Таймаут режима гибернации Отключено 1 час 2 часа 3 часа 6 часа 1 день 2 дня 3 дня 1 неделя 2 недели 1 месяц	Задание времени задержки до перехода принтера в режим гибернации. Примечание. Значение по умолчанию – "3 дня".
Таймауты Таймаут режима гибернации при подключении Гибернация Не переходить в режим гибернации	Выполнение "Таймаут режима гибернации" даже при наличии активного подключения Ethernet. Примечание. "Гибернация – значение по умолчанию".
Таймауты Таймаут дисплея 15 – 300	Задание продолжительности ожидания принтера (в секундах) до перехода в режим готовности. Примечание. Значение по умолчанию – "30".
Таймауты Продление таймаута дисплея Вкл. Выкл.	Настройка принтера на продолжение указанного задания без возврата на начальный экран по истечении параметра "Таймаут дисплея". Примечание. По умолчанию установлено значение "Выкл.".

Параметр	Назначение
Таймауты Таймаут печати Отключено 1 – 255	Определяет продолжительность (в секундах), по истечении которого отменяется выполнение на принтере оставшейся части задания на печать в случае отсутствия сообщения об окончании задания. Примечания. <ul style="list-style-type: none"> • Значение по умолчанию – "90". • По истечении указанного периода времени распечатываются все частично распечатанные страницы, еще находящиеся в памяти принтера, после чего выполняется проверка наличия новых заданий на печать. • Параметр "Таймаут печати" доступно только при использовании PCL При печати заданий с эмуляцией PostScript значение этого параметра игнорируется.
Таймауты Таймаут ожидания Отключено 15 – 65535	Определяет продолжительность времени (в секундах), по истечении которого отменяется выполнение задания на печать в случае отсутствия дополнительных данных. Примечания. <ul style="list-style-type: none"> • Значение по умолчанию – "40". • Параметр "Таймаут ожидания" доступен только в режиме эмуляции PostScript. При печати заданий с эмуляцией PCL значение этого параметра игнорируется.
Таймауты Таймаут удержания задания 5 – 255	Определяет время, в течение которого принтер ожидает вмешательства пользователя, после чего откладывает задания, требующие недоступных ресурсов, и продолжает печать других заданий из очереди Примечания. <ul style="list-style-type: none"> • Значение по умолчанию – "30". • Этот пункт меню отображается только при наличии в принтере установленного, отформатированного жесткого диска.
Устранение ошибок Автоперезагрузка Перезагружать при простое Перезагружать всегда Не перезагружать никогда	Установка перезагрузки принтера при возникновении ошибки. Примечание. Значение по умолчанию – "Перезагружать всегда".
Устранение ошибок Максимальное количество перезагрузок 1–20	Настройка количества автоматических перезагрузок, которое может выполнить принтер. Примечание. Значение по умолчанию – "2".
Восстановление печати Автопродолжение Отключено 5 – 255	Если этот режим включен, при возникновении определенных ситуаций в автономном режиме и их сохранении в течение указанного периода времени печать на принтере автоматически возобновляется. Примечание. Значение по умолчанию, заданное изготовителем, — "Отключено".

Параметр	Назначение
<p>Восстановление печати Восстановление после замятия</p> <p>Вкл. Выкл. Авто</p>	<p>Определяет, должен ли принтер повторять печать замятых страниц.</p> <p>Примечания.</p> <ul style="list-style-type: none"> • Заводской настройкой по умолчанию является значение "Авто". Замятые страницы повторно распечатываются на принтере в том случае, если требуемый для хранения этой страницы объем памяти принтера не задействован для выполнения других задач. • При выборе значения "Вкл." замятые страницы распечатываются на принтере повторно. • При выборе значения "Выкл." замятые страницы не распечатываются на принтере повторно.
<p>Восстановление печати Помощник при замятиях</p> <p>Вкл. Выкл.</p>	<p>Настройка автоматической проверки замятия бумаги.</p> <p>Примечание. Заводской настройкой по умолчанию является значение "Вкл".</p>
<p>Восстановление печати Защита страниц</p> <p>Выкл. Вкл.</p>	<p>Этот режим обеспечивает успешную печать страниц, которые могут не распечатываться в обычном режиме.</p> <p>Примечания.</p> <ul style="list-style-type: none"> • По умолчанию установлено значение "Выкл". При недостаточном объеме памяти для печати всей страницы распечатывается часть страницы. • Если выбрано значение "Вкл.", на принтере выполняется обработка страницы, обеспечивающая печать всей страницы.
<p>Нажатие кнопки перехода в спящий режим Не выполнять действий Спящий режим Гибернация</p>	<p>Определение реакции принтера на нажатие кнопки "Спящий режим" при простое.</p> <p>Примечания.</p> <ul style="list-style-type: none"> • "Спящий режим" – настройка по умолчанию. • В спящем режиме или режиме гибернации принтер потребляет меньше электроэнергии. • В спящем режиме сенсорный экран отключается, и кнопка перехода в спящий режим становится желтой. Для выхода из спящего режима коснитесь любой точки дисплея или нажмите любую кнопку на панели управления. • В спящем режиме или режиме гибернации сенсорный экран отключается полностью и кнопка перехода в спящий режим мигает желтым.
<p>Нажмите и удерживайте кнопку перехода в режим ожидания Не выполнять действий Спящий режим Гибернация</p>	<p>Определение реакции принтера при удержании кнопки "Спящий режим" в течение 3 секунд или более при простое.</p> <p>Примечания.</p> <ul style="list-style-type: none"> • "Ничего не делать" – значение по умолчанию. • В спящем режиме или режиме гибернации принтер потребляет меньше электроэнергии. • В спящем режиме сенсорный экран отключается, и кнопка перехода в спящий режим становится желтой. Для выхода из спящего режима коснитесь любой точки дисплея или нажмите любую кнопку на панели управления.

Параметр	Назначение
Заводские настройки по умолчанию Не восстанавливать Восстановить сейчас	Восстановление заводских настроек принтера, заданных по умолчанию. Примечания. <ul style="list-style-type: none"> • Значение по умолчанию – "Не восстанавливать". При выборе этого значения сохраняются пользовательские параметры. • При выборе команды "Восстановить сейчас" значения, заданные на заводе-изготовителе, восстанавливаются для всех параметров принтера, кроме параметров меню "Сеть/Порты". Все загруженные файлы, хранящиеся в оперативной памяти, удаляются. Ресурсы, хранящиеся во флэш-памяти и на жестком диске принтера, не удаляются.

Меню «Параметры копирования»

Компонент	Предназначение
Тип содержимого Текст Графика Текст/фото Фото	Задание содержимого оригинала. Примечание. Значение по умолчанию, заданное изготовителем, — «Текст/фото».
Источник содержимого Монохромный лазерный Цветной лазерный Струйный принтер Фото/пленка Журнальный Газетный Нажмите клавишу Другие	Определение способа изготовления оригинала. Примечание. Монохромная лазерная печать — заводской параметр по умолчанию.
Стороны (двусторонняя печать) 1-стор. на 1-стор. 1-стор. на 2-стор. 2-стор. на 1-стор. 2-стор. на 2-стор.	Указать, является оригинал документа двусторонним или односторонним, и определить режим копирования (двусторонний или односторонний). Примечания. <ul style="list-style-type: none"> • 1-стор. на 1-стор. — На оригинале печать выполнена на одной стороне документа; на копии печать выполняется также на одной стороне. • 1-стор. на 2-стор. — На оригинале печать выполнена на одной стороне документа; на копии печать выполняется на обеих сторонах. • 2-стор. на 1-стор. — На оригинале документа печать выполнена на обеих сторонах; на копии печать выполняется на одной стороне. • 2-стор. на 2-стор. — оригинал и копия содержат печатное изображение на обеих сторонах.

Компонент	Предназначение
Экономия бумаги Выкл. 2 стр. книжная 2 стр. альбомная 4 стр. книжная 4 стр. альбомная	Разрешить копирование двух или четырех листов документа на одной странице. Примечание. Заводской настройкой по умолчанию является значение «Выкл.».
Печать границ страницы Вкл. Выкл.	Указание необходимости печати рамки страниц. Примечание. Заводской настройкой по умолчанию является значение «Выкл.».
Разбор по копиям (1,1,1) (2,2,2) (1,2,3) (1,2,3)	Определение последовательности выдачи страниц при печати нескольких копий. Примечание. «(1,2,3) (1,2,3)» — заводская настройка по умолчанию.
Формат оригинала Letter (по умолчанию) Legal Executive Folio Statement Oficio (Mexico) Universal Автораспознавание формата Смешанный формат A4 A5 A6 JIS B5 Сложный материал формата Letter Сложный материал формата A5 Сложный материал формата Legal Сложный материал формата A4 Пользовательский формат сканирования [x] Книжный формат Визитная карточка 3 x 5 дюймов 4 x 6 дюймов Личная карточка	Указание формата оригинала документа. Примечания. <ul style="list-style-type: none"> • Значение по умолчанию, заданное изготовителем для США, — Letter. • Международной заводской настройкой по умолчанию является значение «A4».
Источник бумаги для копий Лоток [x] Автовыбор формата Многоцелевое устройство подачи	Указание источника бумаги для заданий копирования. Примечание. По умолчанию используется лоток 1.
Разделители прозрачных пленок Вкл. Выкл.	Размещение листа бумаги между прозрачными пленками. Примечание. Заводской настройкой по умолчанию является значение «Вкл.».

Компонент	Предназначение
Страницы-разделители Выкл. Между копиями Между заданиями Между страницами	Размещение листа бумаги между страницами, копиями или заданиями. Примечание. Заводской настройкой по умолчанию является значение «Выкл.».
Источник страницы-разделителя Лоток [x] Многоцелевое устройство подачи	Служит для указания источника бумаги, из которого подаются страницы-разделители. Примечание. По умолчанию используется лоток 1.
Плотность 1–9	Определение уровня плотности для задания копирования. Примечание. «5» — заводская настройка по умолчанию.
Количество копий 1–999	Определение количества копий для задания копирования. Примечание. «1» — заводская настройка по умолчанию.
Верхний/нижний колонтитул [Местоположение] Выкл Дата/время Номер страницы Польз. текст Печать на Все страницы Только первая страница Все, кроме первой страницы Польз. текст	Указание данных верхнего и нижнего колонтитула и его местоположения на странице. Для выбора местоположения, выберите один из следующих параметров. <ul style="list-style-type: none"> • Слева сверху • Сверху посередине • Справа сверху • Слева снизу • Снизу посередине • Справа снизу Примечания. <ul style="list-style-type: none"> • Для параметра местоположения заводской настройкой по умолчанию является значение «Выкл.». • «Все страницы» – заводская настройка по умолчанию для параметра «Печать на».
Наложение Конфиденциальная Копирование Черновой Срочно Пользовательский Выкл.	Указание текста наложения, который распечатывается на каждой странице копии. Примечание. Заводской настройкой по умолчанию является значение «Выкл.».
Пользовательское наложение	Указание пользовательского текста наложения. Примечание. Можно ввести не более 64 знаков.
Разрешить приоритетные копии Вкл. Выкл.	Разрешить прерывание задания на печать для копирования страницы или документа. Примечание. Заводской настройкой по умолчанию является значение «Вкл».

Компонент	Предназначение
Польз. задание на сканирование Вкл. Выключить	Копирование в одном задании на копирование документ, содержащий бумагу разного формата. Примечания. <ul style="list-style-type: none"> • Заводской настройкой по умолчанию является значение «Выкл.». • Это меню отображается только при наличии в принтере установленного жесткого диска.
Разрешить сохранить как код быстрого доступа Вкл. Выкл.	Сохранить пользовательские настройки копирования в виде клавиш быстрого доступа. Примечание. Заводской настройкой по умолчанию является значение «Вкл.».
Удаление фона от -4 до 4	Регулирование степени видимости фона, видимого на копии. Примечание. Заводской настройкой по умолчанию является значение «0».
Автоцентрирование Выкл. Вкл.	Автоматически расположить содержимое по центру страницы. Примечание. Заводской настройкой по умолчанию является значение «Выкл.».
Выпадение цвета Выпадение цвета Нет Красный Зеленый Синий Порог по умолчанию для красного цвета 0–255 Порог по умолчанию для зеленого цвета 0–255 Порог по умолчанию для синего цвета 0–255	Определяет, какой цвет опускается при сканировании, а также настраивает параметр выпадения цвета для порогового значения каждого цвета. Примечания. <ul style="list-style-type: none"> • «Нет» – заводская настройка по умолчанию для параметра «Выпадение цвета». • «128» – заводская настройка по умолчанию для порогового значения каждого цвета.
Контрастность 0–5 Оптимизация в зависимости от содержимого	Задать контрастность, используемую для задания копирования. Примечание. Заводская настройка по умолчанию – «Оптимизация в зависимости от содержимого».
Зеркальное отражение Выкл. Вкл.	Создание зеркального отображения оригинала документа. Примечание. Заводской настройкой по умолчанию является значение «Выкл.».
Негатив изображения Выкл. Вкл.	Создать изображение негатива для оригинала. Примечание. Заводской настройкой по умолчанию является значение «Выкл.».
Затенение деталей от -4 до 4	Настроить затенение деталей, видимых на копии. Примечание. Значение по умолчанию, заданное изготовителем – 0

Компонент	Предназначение
Сканир. от края до края Выключить Вкл.	Разрешение сканирования документа от края до края. Примечание. Заводской настройкой по умолчанию является значение «Выкл.».
Резкость 1–5	Настроить степень резкости копии. Примечание. «3» — заводская настройка по умолчанию.
Образец копии Выкл. Вкл.	Создать образец копии оригинала. Примечание. Заводской настройкой по умолчанию является значение «Выкл.».

Меню "Параметры факса"

меню «Режим факса» (Настройка аналогового факса)

Режим «Настройка аналогового факса» служит для передачи факса посредством телефонной линии.

Параметр	Чтобы
Имя факса	Служит для задания имени факса в принтере.
Номер факса	Определяет номер телефона для передачи факса.
Код факса Имя факса Номер факса	Определяет способ идентификации факса.
Разрешить передачу факса вручную Вкл. Выкл.	Служит для перевода принтера в режим передачи факсов вручную; для этого режима требуется разветвитель телефонной линии и телефонная трубка. Примечания. <ul style="list-style-type: none"> Заводской настройкой по умолчанию является значение «Выкл.». Используйте обычный телефонный аппарат для ответа на входящий сигнал факсимильной связи и для набора номера факса. Для быстрого перехода в режим передачи факсимильных сообщений вручную нажмите # 0 на цифровой клавиатуре.

Параметр	Чтобы
<p>Использование памяти</p> <p>Только приём</p> <p>В основном прием</p> <p>Поровну</p> <p>В основном передача</p> <p>Только передача</p>	<p>Определяет распределение энергонезависимой памяти между заданиями отправки и приема факсов.</p> <p>Примечания.</p> <ul style="list-style-type: none"> • Значение по умолчанию, заданное изготовителем — «Поровну». Это значение служит для разделения памяти поровну между заданиями приема и передачи факсов. • Значение "В основном передача" указывает, что большая часть памяти используется для передачи заданий факсимильной связи. • Значение «Только передача» указывает, что память используется только для передачи факсов. • Значение «Только прием» указывает, что память используется только для получения заданий факсимильной связи. • Значение «В основном прием» указывает, что большая часть памяти используется для приема заданий факсимильной связи.
<p>Отмена факсов</p> <p>Разрешить</p> <p>Не разрешать</p>	<p>Определяет, разрешена ли отмена заданий факсимильной связи.</p> <p>Примечание. Заводской настройкой по умолчанию является значение «Разрешить».</p>
<p>Код абонента</p> <p>Выкл.</p> <p>Основной</p> <p>Альтернативное</p>	<p>Задание типа используемого шаблона АОН.</p>
<p>Маскирование номеров факсов</p> <p>Выкл.</p> <p>Слева</p> <p>Справа</p>	<p>Определяет направление, в котором выполняется маскирование цифр номера исходящего факса.</p> <p>Примечания.</p> <ul style="list-style-type: none"> • Заводской настройкой по умолчанию является значение «Выкл.». • Количество скрываемых символов задается параметром "Маскируемые цифры".
<p>Маскируемые цифры</p> <p>0–58</p>	<p>Определяет количество цифр, маскируемых в номере исходящего факса.</p> <p>Примечание. Значение по умолчанию, заданное изготовителем — 0</p>

Параметр	Чтобы
<p>Титульная страница факса</p> <p>Титульная страница факса</p> <p> Выкл. по умолчанию</p> <p> Вкл. по умолчанию</p> <p> Не использовать</p> <p> Всегда использовать</p> <p>Включить получателя</p> <p> Вкл.</p> <p> Выкл.</p> <p>Включить отправителя</p> <p> Вкл.</p> <p> Выкл.</p> <p>Из</p> <p>Включить сообщение</p> <p> Вкл.</p> <p> Выкл.</p> <p>Сообщение</p> <p>Включить логотип</p> <p> Вкл.</p> <p> Выкл.</p> <p>Включить нижний колонтитул [x]</p> <p> Вкл.</p> <p> Выкл.</p> <p>Нижний колонтитул [x]</p>	<p>Настройка титульной страницы факса.</p> <p>Примечания.</p> <ul style="list-style-type: none"> • «Выкл. по умолчанию» – заводская настройка по умолчанию для титульной страницы факса. • Заводской настройкой по умолчанию для всех прочих пунктов меню является значение – «Выкл.».
Параметр	Использование
<p>Разрешение</p> <p>Стандартное</p> <p>Высокое 200 точек/дюйм</p> <p>Сверхвысокое 300 точек/дюйм</p> <p>Наивысшее 600 точек/дюйм</p>	<p>Задаёт качество в точках на дюйм (точек/дюйм). Чем выше разрешение, тем лучше качество печати; однако при этом увеличивается время передачи исходящих факсов.</p> <p>Примечание. Значение по умолчанию, заданное изготовителем, – "Стандартное".</p>

Параметр	Использование
<p>Формат оригинала</p> <p>Letter (по умолчанию) Legal Executive Folio Statement Oficio (Мексика) Universal Автораспознавание формата Смешанный формат A4 A5 A6 JIS B5 Пользовательский формат сканирования [x] Книжный формат Визитная карточка 3 x 5 дюймов 4 x 6 дюйма</p>	<p>Указание формата оригинала документа.</p> <p>Примечание. «Смешанный формат» — заводская настройка по умолчанию для США. Значение по умолчанию, заданное изготовителем для других стран – «A4».</p>
<p>Стороны (двусторонняя печать)</p> <p>Выкл. Длинная сторона Короткая сторона</p>	<p>Определяет, в каком направлении текст и графика располагаются на странице.</p> <p>Примечания.</p> <ul style="list-style-type: none"> • Заводской настройкой по умолчанию является значение «Выкл.». • При использовании переплета по длинной стороне страницы переплетаются по длинной кромке страницы (с левой стороны при использовании книжной ориентации и с верхней стороны при использовании альбомной ориентации). • При использовании переплета по короткой стороне страницы переплетаются по короткой кромке страницы (с верхней стороны при использовании книжной ориентации и с левой стороны при использовании альбомной ориентации).
<p>Тип содержимого</p> <p>Текст Графика Текст/фото Фото</p>	<p>Задание содержимого оригинала.</p> <p>Примечание. Заводской настройкой по умолчанию является значение "Текст".</p>
<p>Источник содержимого</p> <p>Монохромный лазерный Цветной лазерный Струйный принтер Фото/пленка Журнальный Газетный Нажмите клавишу Другие</p>	<p>Определение способа изготовления оригинала.</p> <p>Примечание. Монохромная лазерная печать — заводской параметр по умолчанию.</p>

Параметр	Использование
Плотность 1–9	Делает документ более светлым или темным. Примечание. «5» — заводская настройка по умолчанию.
Префикс набора	Введите префикс набора, например 99. Цифровое поле ввода предназначено для ввода чисел.
Правила набор префикса Правило префикса [x]	Определяет правило префикса набора.
Автоматический повтор набора 0–9	Определяет число попыток передачи принтером факса на указанный номер. Примечание. Заводской настройкой по умолчанию является значение 5.
Частота повтора 1–200	Определяет промежуток времени (в минутах) между повторными наборами номера. Примечание. «3» — заводская настройка по умолчанию.
Через УАТС Да Нет	Служит для включения или отключения режима скрытого набора номера коммутатором без тонального сигнала набора номера. Примечание. Заводской настройкой по умолчанию является значение «Нет».
Включить ЕСМ Да Нет	Включение или отключение режима коррекции ошибок для заданий факсимильной связи. Примечание. Заводской настройкой по умолчанию является значение «Да».
Включить сканирование с передачей по факсу Вкл. Выкл.	Позволяет передавать отсканированный факсы на принтер. Примечание. Заводской настройкой по умолчанию является значение «Вкл».
Драйвер на факс Да Нет	Разрешает передачу факсимильных заданий через драйвер принтера. Примечание. Заводской настройкой по умолчанию является значение «Да».
Разрешить сохранить как код быстрого доступа Вкл. Выкл.	Сохраняет номера факсов в виде кодов быстрого доступа в принтере. Примечание. Заводской настройкой по умолчанию является значение «Вкл.».
Режим набора Tone (Тональный) Pulse (Импульсный)	Определение звука набора — тональный или импульсный. Примечание. Тональный - заводская настройка по умолчанию.
Максимальная скорость 2400 4800 9600 14400 33600	Определяет максимальную скорость передачи данных факсимильного сообщения. Примечание. Значение по умолчанию, заданное изготовителем — 33600

Параметр	Использование
Польз. задание на сканирование Вкл. Выкл.	Сканирует документ, содержащий бумагу разного формата, в один файл. Примечания. <ul style="list-style-type: none"> • Заводской настройкой по умолчанию является значение «Выкл.». • Этот элемент меню отображается только в том случае, если установлен рабочий жесткий диск принтера.
Предварительный просмотр сканирования Вкл. Выкл.	Определяет режим предварительного просмотра для заданий сканирования. Примечания. <ul style="list-style-type: none"> • Заводской настройкой по умолчанию является значение «Выкл.». • Этот элемент меню отображается только в том случае, если установлен рабочий жесткий диск принтера.
Удаление фона от 4 до 4	Настройка степени видимости фона на сканированном изображении. Примечание. Заводской настройкой по умолчанию является значение «0».
Цветовой баланс Голубой — красный Пурпурный — зеленый Желтый — синий	Включение равного баланса в цветах сканированного изображения.
Выпадение цвета Выпадение цвета Отсутствует Красный Зеленый Синий Порог по умолчанию для красного цвета 0–255 Порог по умолчанию для зеленого цвета 0–255 Порог по умолчанию для синего цвета 0–255	Определяет, какой цвет опускается при сканировании, а также настраивает параметр выпадения цвета для порогового значения каждого цвета. Примечания. <ul style="list-style-type: none"> • «Нет» – заводская настройка по умолчанию для параметра «Выпадение цвета». • «128» – заводская настройка по умолчанию для порогового значения каждого цвета.
Контрастность 0–5 Оптимизация в зависимости от содержимого	Задание контрастности сканируемого изображения. Примечание. Заводская настройка по умолчанию – «Оптимизация в зависимости от содержимого».
Зеркальное отражение Выкл. Вкл.	Создание зеркального отображения оригинала документа. Примечание. Заводской настройкой по умолчанию является значение «Выкл.».

Параметр	Использование
Негатив изображения Выкл. Вкл.	Создать изображение негатива для оригинала. Примечание. Заводской настройкой по умолчанию является значение «Выкл.».
Затенение деталей от -4 до 4	Служит для настройки затенения видимых деталей. Примечание. Заводской настройкой по умолчанию является значение «0».
Сканир. от края до края Выкл. Вкл.	Определяет, выполняется ли сканирование оригинала от края до края перед отправкой факса. Примечание. Заводской настройкой по умолчанию является значение «Выкл.».
Резкость 1–5	Настройка резкости факса. Примечание. «3» — заводская настройка по умолчанию.
Температура от 4 до 4	Указать значения для изображений "теплый" или "прохладный". Значение «Прохладный» создает изображение с оттенками голубого; значение «Теплый» создает изображение с оттенками красного. Примечание. Значение по умолчанию, заданное изготовителем — 0
Разрешить сканирование цветного факса Выкл. по умолчанию Вкл. по умолчанию Не использовать Всегда использовать	Включает отправку цветных факсов. Примечание. Заводской настройкой по умолчанию является значение "Выкл. по умолчанию".
Автопреобразование цветных факсов в черно-белые Вкл. Выкл.	Преобразование всех исходящих факсов в черно-белые. Примечание. Заводской настройкой по умолчанию является значение «Вкл.».
Использование	Для
Разрешить прием факсов Вкл. Выкл.	Позволяет принтеру получать задания факса. Примечание. Заводской настройкой по умолчанию является значение «Вкл.».
Ожидание задания факса Нет Тонер Тонер и расходные материалы	Удаление заданий факса из очереди печати, для выполнения которых нужны недоступные ресурсы. Примечание. Заводская настройка по умолчанию — «Нет».
Звонков до ответа 1–25	Определяет число звонков до ответа на входящий вызов факсимильной связи. Примечание. Значение по умолчанию, заданное изготовителем, — 3.
Автоответ Да Ном.	Позволяет принтеру отвечать на входящий факс Примечание. Значение по умолчанию, заданное изготовителем, — «Да».

Использование	Для
Код ответа вручную 0–9	Позволяет ввести код на клавиатуре телефона, чтобы начать прием факса Примечания. <ul style="list-style-type: none"> • Значение по умолчанию, заданное изготовителем – 9. • Этот пункт меню используется, когда принтер подключен к той же линии, что и телефон.
Автоматическое уменьшение Вкл. Выключить	Масштабирование входящего факса в соответствии с форматом бумаги, загруженной в указанное устройство подачи бумаги для факса. Примечание. Заводской настройкой по умолчанию является значение «Вкл.»
Источник бумаги Авто Лоток [x] Многоцелевое устройство подачи	Указывает источник бумаги для печати входящих факсов. Примечание. Заводской настройкой по умолчанию является значение «Авто».
Стороны (двусторонняя печать) Выкл. Вкл.	Включение двусторонней печати для входящих факсов. Примечание. Заводской настройкой по умолчанию является значение «Выкл.»
Страницы-разделители Выкл. Перед заданием После задания	Позволяет принтеру включать страницы-разделители для входящих факсов. Примечание. Заводской настройкой по умолчанию является значение «Выкл.»
Источник страницы-разделителя Лоток [x] Многоцелевое устройство подачи	Служит для указания источника бумаги, из которого подаются страницы-разделители. Примечание. По умолчанию используется лоток 1.
Выходной лоток Стандартный лоток Лоток [x]	Определяется лоток для принятых факсов. Примечание. Значение по умолчанию, заданное изготовителем – "Стандартный выходной лоток".
Нижний колонтитул факса Вкл. Выкл.	Печать информации о передаче внизу каждой страницы принятого факса. Примечание. Заводской настройкой по умолчанию является значение «Выкл.»
Максимальная скорость 2400 4800 9600 14400 33600	Определяет максимальную скорость передачи данных для принимаемых факсов. Примечание. Значение по умолчанию, заданное изготовителем – 33600
Пересылка факса Печать Печать и пересылка Пересылка	Включение пересылки принятых факсов другим получателям. Примечание. Значение по умолчанию, заданное изготовителем – «Печать».

Использование	Для
Пересылка Факс Электронная почта FTP LDSS eSF	Определяет тип получателя, которому пересылается факс. Примечания. <ul style="list-style-type: none"> • Значение по умолчанию, заданное изготовителем – «Факс». • Этот элемент доступен только со встроенного веб-сервера принтера.
Пересылка по коду быстрого доступа	Позволяет ввести номер быстрого выбора, соответствующий типу получателя (Факс, Эл.почта, FTP, LDSS или eSF).
Блокировать факсы без имени Выкл. Вкл.	Включение блокирования входящих факсов, передаваемых с устройств с неизвестным идентификатором факса. Примечание. Заводской настройкой по умолчанию является значение «Выкл.»
Список запрещенных факсов	Включение списка заблокированных номеров факсов, хранящихся в принтере.
Откладывание факсов Режим отложенной факсимильной связи Выкл. Всегда включено Ручная «Плановый» Планирование отложенных факсов	Разрешает отложенные факсы постоянно или в соответствии с указанным расписанием. Примечание. Заводской настройкой по умолчанию является значение «Выкл.»
Разрешить получение цветного факса Вкл. Выключить	Позволяет принтеру получать цветные факсы и распечатывать их в оттенках серого. Примечание. Заводской настройкой по умолчанию является значение «Вкл.»

Параметр	Использование
Журнал передачи Напечатать журнал Не печатать журнал Печатать только при ошибке	Включение печати журнала передачи после выполнения каждого задания факсимильной связи. Примечание. Значение по умолчанию, заданное изготовителем, — "Напечатать журнал".
Журнал ошибок при приеме Не печатать никогда Печатать при ошибке	Включение печати журнала ошибок при приеме в случае возникновения ошибки приема. Примечание. Не печатать - заводская настройка по умолчанию.
Автоматическая печать отчетов Вкл. Выкл.	Включение автоматической печати журналов факсимильной связи. Примечания. <ul style="list-style-type: none"> • Заводской настройкой по умолчанию является значение «Вкл.». • Журналы печатаются после выполнения каждого 200 задания факса.
Источник бумаги для журналов Лоток [x] Многоцелевое устройство подачи	Служит для выбора устройства подачи бумаги при печати журналов. Примечание. По умолчанию используется лоток 1.

Параметр	Использование
Отображение журналов Имя удаленной станции Набранный номер	Определяет отображение в распечатанных журналах набранного номера факса или имени станции. Примечание. «Имя удаленной станции» – заводская настройка по умолчанию.
Включить журнал заданий Вкл. Выкл.	Разрешает доступ к журналу заданий факса. Примечание. Заводской настройкой по умолчанию является значение «Вкл.».
Включить журнал вызовов Вкл. Выкл.	Разрешает доступ к журналу вызовов факса. Примечание. Заводской настройкой по умолчанию является значение «Вкл.».
Выходной лоток при печати журналов Стандартный лоток Лоток [x]	Определяет выходной лоток для распечатанных журналов факсимильной связи. Примечания. <ul style="list-style-type: none"> • Значение по умолчанию, заданное изготовителем — "Стандартный выходной лоток". • «Лоток [x]» — появляется только если установлен как минимум один дополнительный выходной лоток.

Параметр	Использование
Режим динамика Всегда выключено Включено, когда подключено Всегда включено	Определяет режим работы динамика. Примечания. <ul style="list-style-type: none"> • Значение по умолчанию, заданное изготовителем, — "Включено, когда подключено". Динамик включен до установления соединения факсимильной связи. • Параметр "Всегда включено" служит для включения динамика. • Параметр "Всегда выключено" служит для выключения динамика.
Громкость динамика Высокая Низкая	Служит для управления параметром громкости. Примечание. Значение по умолчанию, заданное изготовителем, — "Высокое".
Громкость звонка Выкл. Вкл.	Служит для управления громкостью звонка динамика факса. Примечание. Заводской настройкой по умолчанию является значение «Вкл.».

Компонент	Предназначение
Все звонки Только один звонок Только двойной звонок Только тройной звонок Только один или двойной звонок Только один или тройной звонок Только двойной или тройной звонок	Определяет шаблоны звонка при ответе принтера на звонки. Примечание. "Все звонки" — заводская настройка по умолчанию.

Меню «Параметры электронной почты»

Параметр	Использование
Настройка сервера электронной почты Тема Сообщение Имя файла	Отображает информацию о сервере электронной почты. Примечания. <ul style="list-style-type: none"> • Для поля темы установлено ограничение 255 символов. • Длина сообщения не должна превышать 512 символов.
Настройка сервера электронной почты Передать копию отправителю Не отображается Вкл. по умолчанию Выкл. по умолчанию Всегда включено	Служит для передачи копии сообщения электронной почты отправителю. Примечание. «Никогда» – заводская настройка по умолчанию.
Настройка сервера электронной почты Максимальный размер электронной почты 0-65535 КБ	Задаёт максимальный размер сообщения электронной почты в килобайтах (КБ). Примечание. Эл. письма больше указанного размера не отправляются.
Настройка сервера электронной почты Сообщение о недопустимом размере	Служит для передачи сообщения при превышении допустимого размера сообщения электронной почты.
Настройка сервера электронной почты Ограничить получателей	Указывает на имя домена, например, имя домена организации, а затем ограничивает адреса получателей сообщений электронной почты до одного этого имени домена Примечания. <ul style="list-style-type: none"> • Электронную почту можно отправить только на указанный домен. • Допускается задание только одного домена.
Настройка сервера электронной почты Настройка Web Link Сервер Вход Пароль Путь Имя файла Web Link	Определение пути для почтового сервера, например: <code>/directory/path</code> . Примечание. Символы * : ? < > недопустимы в имени пути.
Формат PDF (.pdf) Защищенный PDF TIFF (.tif) JPEG (.jpg) XPS (.xps)	Определяет формат для сканированного файла. Примечание. Значение по умолчанию, заданное изготовителем, – "PDF (.pdf)".

Параметр	Использование
Версия PDF 1.2–1.7 A–1a	Служит для задания версии файла PDF, который необходимо сканировать в сообщение электронной почты. Примечание. «1,5» — заводская настройка по умолчанию.
Тип содержимого Графика Текст Текст/фото Фото	Задание содержимого оригинала. Примечание. Значение по умолчанию, заданное изготовителем, — «Текст/фото».
Источник содержимого Монохромный лазерный Цветной лазерный Струйный принтер Фото/пленка Журнальный Газетный Нажмите клавишу Другие	Определение способа изготовления оригинала. Примечание. Монохромная лазерная печать — заводской параметр по умолчанию.
Цвет Выключить Вкл.	Определяет сканирование и передачу принтером содержимого в цвете или монохромно. Примечание. Заводской настройкой по умолчанию является значение «Вкл».
Разрешение 75 dpi 150 dpi 200 точек/дюйм 300 точек/дюйм 400 точек/дюйм 600 точек/дюйм	Определяет разрешение в точках на дюйм для сканирования. Примечание. Значение по умолчанию, заданное изготовителем, — 150 dpi.
Плотность 1–9	Делает документ более светлым или темным. Примечание. «5» — заводская настройка по умолчанию.
Ориентация Книжная Альбомная	Определяет ориентацию отсканированного изображения. Примечание. Значение по умолчанию, заданное изготовителем, — "Книжная".

Параметр	Использование
<p>Формат оригинала</p> <p>Letter (по умолчанию) Legal Executive Folio Statement Oficio (Mexico) Universal Автораспознавание формата Смешанный формат A4 A5 A6 JIS B5 Сложный материал формата Letter Сложный материал формата A5 Сложный материал формата Legal Сложный материал формата A4 Пользовательский формат сканирования [x] Книжный формат Визитная карточка 3 x 5 дюймов 4 x 6 дюйма</p>	<p>Определяет формат бумаги для сканируемого документа.</p> <p>Примечания.</p> <ul style="list-style-type: none"> • Международной заводской настройкой по умолчанию является значение «A4». • Значение по умолчанию, заданное изготовителем для США, — Letter.
<p>Стороны (двусторонняя печать)</p> <p>Выключить Длинная сторона Короткая сторона</p>	<p>Определяет, в каком направлении текст и графика располагаются на странице.</p> <p>Примечания.</p> <ul style="list-style-type: none"> • Заводской настройкой по умолчанию является значение «Выкл.». • При использовании переплета по длинной стороне страницы переплетаются по длинной кромке страницы (с левой стороны при использовании книжной ориентации и с верхней стороны при использовании альбомной ориентации). • При использовании переплета по короткой стороне страницы переплетаются по короткой кромке страницы (с верхней стороны при использовании книжной ориентации и с левой стороны при использовании альбомной ориентации).

Параметр	Использование
Качество JPEG Оптимизация в зависимости от содержимого 5–90	Задает качество фотоизображения JPEG в зависимости от размера файла и качества изображения. Примечания. <ul style="list-style-type: none"> • Заводская настройка по умолчанию – «Оптимизация в зависимости от содержимого». • При значении 5 уменьшается размер файла, однако качество изображения ухудшается. • Значение "90" обеспечивает наилучшее качество изображения, однако файл имеет очень большой размер. • Этот параметр меню предусмотрен для всех функций сканирования.
Текст по умолчанию 5–90	Задает качество изображения текста в зависимости от размера файла и качества изображения. Примечание. «75» — заводская настройка по умолчанию.
Текст/фото по умолчанию 5–90	Задание качества изображения текста или фотографии в зависимости от размера файла и качества изображения. Примечание. «75» — заводская настройка по умолчанию.
Фото по умолчанию 5–90	Задание качества изображения фотографии в зависимости от размера файла и качества изображения. Примечание. «50» — заводская настройка по умолчанию.
Отпр. изобр. по эл. почте как Вложение Web Link	Определяет способ передачи изображений. Примечание. Значение по умолчанию, заданное изготовителем, — "Вложение".
Использовать многостраничные файлы Tiff Вкл. Выключить	Предлагает выбор между одностраничными и многостраничными файлами TIFF. При сканировании многостраничного документа в эл. сообщение, создается либо один файл TIFF, содержащий все страницы, либо несколько файлов TIFF, каждый из которых содержит по одной странице документа. Примечания. <ul style="list-style-type: none"> • Заводской настройкой по умолчанию является значение "Вкл." • Этот параметр меню предусмотрен для всех функций сканирования.
Журнал передачи Напечатать журнал Не печатать журнал Печатать только при ошибке	Определяет режим печати журнала передачи. Примечание. Значение по умолчанию, заданное изготовителем, — "Напечатать журнал".
Источник бумаги для журналов Лоток [x] Многоцелевое устройство подачи	Определяет источник бумаги для распечатываемых журналов электронной почты. Примечание. По умолчанию используется лоток 1.

Параметр	Использование
Выходной лоток при печати журналов Стандартный лоток Лоток [x]	Определяет выходной лоток для журнала FTP. Примечания. <ul style="list-style-type: none"> • Значение по умолчанию, заданное изготовителем — "Стандартный выходной лоток". • «Лоток [x]» — появляется только если установлен как минимум один дополнительный выходной лоток.
Бит. глубина при перед. по эл. почте 1 бит 8 бит	Включает режим «Текст/Фото» для уменьшения размера файлов, применяя 1-битовые изображения в том случае, если для параметра «Цвет» установлено значение «Выкл.». Примечание. «8 бит» – значение по умолчанию, заданное изготовителем.
Польз. задание на сканирование Вкл. Выкл.	Копировать документы, содержащие страницы разного формата. Примечания. <ul style="list-style-type: none"> • Заводской настройкой по умолчанию является значение «Выкл.». • Этот элемент меню отображается только в том случае, если установлен рабочий жесткий диск принтера.
Предварительный просмотр сканирования Вкл. Выкл.	Определяет режим предварительного просмотра для заданий сканирования. Примечания. <ul style="list-style-type: none"> • Заводской настройкой по умолчанию является значение «Выкл.». • Этот элемент меню отображается только в том случае, если установлен рабочий жесткий диск принтера.
Разрешить сохранить как код быстрого доступа Вкл. Выкл.	Сохраняет адрес электронной почты в виде клавиш быстрого доступа. Примечания. <ul style="list-style-type: none"> • Заводской настройкой по умолчанию является значение «Вкл.». • Если выбрано значение "Выкл", кнопка "Сохранение в виде кода быстрого доступа" не отображается на экране "Назначение электронной почты".
Удаление фона от -4 до 4	Настройка степени видимости фона на сканированном изображении. Примечание. Заводской настройкой по умолчанию является значение «0».
Цветовой баланс Голубой — красный Пурпурный — зеленый Желтый — синий	Включение равного баланса в цветах сканированного изображения.

Параметр	Использование
<p>Выпадение цвета</p> <p>Выпадение цвета</p> <p>Отсутствует</p> <p>Красный</p> <p>Зеленый</p> <p>Синий</p> <p>Порог по умолчанию для красного цвета</p> <p>0–255</p> <p>Порог по умолчанию для зеленого цвета</p> <p>0–255</p> <p>Порог по умолчанию для синего цвета</p> <p>0–255</p>	<p>Определяет, какой цвет опускается при сканировании, а также настраивает параметр выпадения цвета для порогового значения каждого цвета.</p> <p>Примечания.</p> <ul style="list-style-type: none"> • «Нет» – заводская настройка по умолчанию для параметра «Выпадение цвета». • «128» – заводская настройка по умолчанию для порогового значения каждого цвета.
<p>Контрастность</p> <p>0–5</p> <p>Оптимизация в зависимости от содержимого</p>	<p>Определяет контрастность выходного документа.</p> <p>Примечание. Заводская настройка по умолчанию – «Оптимизация в зависимости от содержимого».</p>
<p>Зеркальное отражение</p> <p>Выкл.</p> <p>Вкл.</p>	<p>Создание зеркального отображения оригинала документа.</p> <p>Примечание. Заводской настройкой по умолчанию является значение «Выкл.».</p>
<p>Негатив изображения</p> <p>Выкл.</p> <p>Вкл.</p>	<p>Создать изображение негатива для оригинала.</p> <p>Примечание. Заводской настройкой по умолчанию является значение «Выкл.».</p>
<p>Затенение деталей</p> <p>от -4 до 4</p>	<p>Регулирование степени видимости темных деталей на сканированном изображении.</p> <p>Примечание. Заводской настройкой по умолчанию является значение «0».</p>
<p>Сканир. от края до края</p> <p>Выкл.</p> <p>Вкл.</p>	<p>Определяет, выполняется ли сканирование оригинала от края до края.</p> <p>Примечание. Заводской настройкой по умолчанию является значение «Выкл.».</p>
<p>Резкость</p> <p>1–5</p>	<p>Настройка степени резкости на сканированном изображении.</p> <p>Примечание. «3» — заводская настройка по умолчанию.</p>
<p>Температура</p> <p>от -4 до 4</p>	<p>Позволяет пользователю указать значения для изображений «теплый» или «прохладный». Значение «Прохладный» создает изображение с оттенками голубого; значение «Теплый» создает изображение с оттенками красного.</p>
<p>Использовать сс:/всс:</p> <p>Выключить</p> <p>Вкл.</p>	<p>Разрешение использования полей копии и скрытой копии</p> <p>Примечание. Заводской настройкой по умолчанию является значение «Выкл.».</p>

Меню «Параметры FTP»

Параметр	Чтобы
Формат PDF (.pdf) Защищенный PDF (.pdf) TIFF (.tif) JPEG (.jpg) XPS (.xps)	Указывает формат файла для передачи по FTP. Примечание. Значение по умолчанию, заданное изготовителем, — "PDF (.pdf)".
Версия PDF 1.2–1.7 A-1a	Задаёт версию файла PDF для отправки на FTP. Примечание. Заводская настройка по умолчанию – 1,5.
Тип содержимого Текст Графика Текст/фото Фото	Задание содержимого оригинала. Примечание. Значение по умолчанию, заданное изготовителем, — «Текст/фото».
Источник содержимого Монохромный лазерный Цветной лазерный Струйный принтер Фото/пленка Журнальный Газетный Нажмите клавишу Другие	Определение способа изготовления оригинала. Примечание. Монохромная лазерная печать — заводской параметр по умолчанию.
Цвет Выключить Вкл.	Определяет сканирование и передачу принтером содержимого в цвете или монохромно. Примечание. Заводской настройкой по умолчанию является значение «Вкл».
Разрешение 75 dpi 150 dpi 200 dpi 300 точек/дюйм 400 точек/дюйм 600 dpi	Определяет качество сканирования в точках на дюйм (dpi). Примечание. Значение по умолчанию, заданное изготовителем, — 150 dpi.
Плотность 1–9	Делает документ более светлым или темным. Примечание. Заводской настройкой по умолчанию является значение «5».
Ориентация Книжная Альбомная	Определяет ориентацию отсканированного изображения. Примечание. Значение по умолчанию, заданное изготовителем, — "Книжная".

Параметр	Чтобы
<p>Формат оригинала</p> <p>Letter (по умолчанию) Legal Executive Folio Statement Oficio (Mexico) Universal Автораспознавание формата Смешанный формат A4 A5 A6 JIS B5 Сложный материал формата Letter Сложный материал формата A5 Сложный материал формата Legal Сложный материал формата A4 Пользовательский формат сканирования [x] Книжный формат Визитная карточка 3 x 5" 4 x 6"</p>	<p>Указание формата оригинала документа.</p> <p>Примечания.</p> <ul style="list-style-type: none"> • Значение по умолчанию, заданное изготовителем для США, — Letter. • Международной заводской настройкой по умолчанию является значение «A4».
<p>Стороны (двусторонняя печать)</p> <p>Выкл. Длинная сторона Короткая сторона</p>	<p>Служит для задания ориентации текста и графики на странице.</p> <p>Примечания.</p> <ul style="list-style-type: none"> • Заводской настройкой по умолчанию является значение «Выкл.». • Длинная сторона - листы сшиваются вдоль длинной стороны страницы (левая сторона при книжной ориентации, верхняя сторона при альбомной ориентации). • Короткая сторона - листы сшиваются вдоль короткой стороны страницы (верхняя сторона при книжной ориентации, левая сторона при альбомной ориентации).
<p>Качество JPEG</p> <p>Оптимизация в зависимости от содержимого 5–90</p>	<p>Задание качества изображения JPEG в зависимости от размера файла и качества изображения.</p> <p>Примечания.</p> <ul style="list-style-type: none"> • Заводская настройка по умолчанию – «Оптимизация в зависимости от содержимого». • При значении «5» уменьшается размер файла, однако качество изображения ухудшается. • Значение "90" обеспечивает наилучшее качество изображения, однако файл имеет очень большой размер. • Этот параметр меню предусмотрен для всех функций сканирования.

Параметр	Чтобы
Текст по умолчанию 5–90	Задаёт качество изображения текста в зависимости от размера файла и качества изображения. Примечание. «75» — заводская настройка по умолчанию.
Текст/фото по умолчанию 5–90	Задание качества изображения текста или фотографии в зависимости от размера файла и качества изображения. Примечание. «75» — заводская настройка по умолчанию.
Фото по умолчанию 5–90	Задание качества изображения JPEG в зависимости от размера файла и качества изображения. Примечание. «50» — заводская настройка по умолчанию.
Использовать многостраничные файлы TIFF Вкл. Выкл.	Предлагает выбор между одностраничными и многостраничными файлами TIFF. При сканировании многостраничного документа в FTP создается либо один файл TIFF, содержащий все страницы, либо несколько файлов TIFF, каждый из которых содержит по одной странице документа. Примечания. <ul style="list-style-type: none"> • Заводской настройкой по умолчанию является значение "Вкл." • Этот параметр меню предусмотрен для всех функций сканирования.
Журнал передачи Напечатать журнал Не печатать журнал Печатать только при ошибке	Определяет режим печати журнала передачи. Примечание. Значение по умолчанию, заданное изготовителем, — "Напечатать журнал".
Источник бумаги для журналов Лоток [x] Многоцелевое устройство подачи	Определяет источник бумаги для распечатываемых журналов FTP. Примечание. По умолчанию используется лоток 1.
Выходной лоток при печати журналов Стандартный лоток Лоток [x]	Определяет выходной лоток для журнала FTP. Примечания. <ul style="list-style-type: none"> • Значение по умолчанию, заданное изготовителем — "Стандартный выходной лоток". • "Лоток [x]" - появляется только если установлен как минимум один дополнительный лоток.
Бит. глубина при перед. по FTP 1 бит 8 бит	Включает режим «Текст/фото» для уменьшения размера файлов, применяя 1-битовые изображения в случае, если для параметра «Цвет» установлено значение «Выкл.». Примечание. «8 бит» – значение по умолчанию, заданное изготовителем.
Имя файла	Введите базовое имя файла. Примечание. Отображаются только первые 53 символов имени.

Параметр	Чтобы
Польз. задание на сканирование Вкл. Выключить	Позволяет копировать документ, содержащий бумагу разного формата, в одном задании сканирования. Примечания. <ul style="list-style-type: none"> • Заводской настройкой по умолчанию является значение «Выкл.». • Этот пункт меню отображается только при наличии в принтере установленного, отформатированного жесткого диска.
Предварительный просмотр сканирования Вкл. Выкл.	Определяет режим предварительного просмотра для заданий сканирования. Примечания. <ul style="list-style-type: none"> • Заводской настройкой по умолчанию является значение «Выкл.». • Этот элемент меню отображается только в том случае, если установлен рабочий жесткий диск принтера.
Разрешить сохранить как код быстрого доступа Вкл. Выкл.	Включает создание кодов быстрого доступа для адресов FTP. Примечание. Заводской настройкой по умолчанию является значение «Вкл.»
Удаление фона от -4 до 4	Регулирование степени видимости фона, видимого на копии. Примечание. Заводской настройкой по умолчанию является значение «0».
Цветовой баланс Голубой — красный Пурпурный — зеленый Желтый — синий	Включение равного баланса в цветах сканированного изображения.
Выпадение цвета Выпадение цвета Отсутствует Красный Зеленый Синий Порог по умолчанию для красного цвета 0–255 Порог по умолчанию для зеленого цвета 0–255 Порог по умолчанию для синего цвета 0–255	Определяет, какой цвет опускается при сканировании, а также настраивает параметр выпадения цвета для порогового значения каждого цвета. Примечания. <ul style="list-style-type: none"> • «Нет» – заводская настройка по умолчанию для параметра «Выпадение цвета». • «128» – заводская настройка по умолчанию для порогового значения каждого цвета.
Контрастность 0–5 Оптимизация в зависимости от содержимого	Определяет контрастность выходного документа. Примечание. Заводская настройка по умолчанию – «Оптимизация в зависимости от содержимого».

Параметр	Чтобы
Зеркальное отражение Выкл. Вкл.	Создание зеркального отображения оригинала документа. Примечание. Заводской настройкой по умолчанию является значение «Выкл.».
Негатив изображения Выкл. Вкл.	Создать изображение негатива для оригинала. Примечание. Заводской настройкой по умолчанию является значение «Выкл.».
Затенение деталей от -4 до 4	Регулирование степени видимости темных деталей на сканированном изображении. Примечание. Заводской настройкой по умолчанию является значение «0».
Сканир. от края до края Выкл. Вкл.	Определяет, выполняется ли сканирование оригинала от края до края. Примечание. Заводской настройкой по умолчанию является значение «Выкл.».
Резкость 1–5	Настройка степени резкости на сканированном изображении. Примечание. «3» — заводская настройка по умолчанию.
Температура от -4 до 4	Позволяет пользователю указать значения для изображений «теплый» или «прохладный». Значение «Прохладный» создает изображение с оттенками голубого; значение «Теплый» создает изображение с оттенками красного.

Меню «Флэш-диск»

Параметры сканирования

Параметр	Чтобы
Формат PDF (.pdf) Защищенный PDF TIFF (.tif) JPEG (.jpg) XPS (.xps)	Определяет формат файла для отправки через FTP. Примечание. Значение по умолчанию, заданное изготовителем, — "PDF (.pdf)".
Версия PDF 1.2–1.7 A-1a	Устанавливает версию файла PDF для отправки через FTP. Примечание. Заводская настройка по умолчанию — 1,5.
Тип содержимого Текст Графика Текст/фото Фото	Задание содержимого оригинала. Примечание. Значение по умолчанию, заданное изготовителем, — «Текст/фото».

Параметр	Чтобы
Источник содержимого Монохромный лазерный Цветной лазерный Струйный принтер Фото/пленка Журнальный Газетный Нажмите клавишу Другие	Определение способа изготовления оригинала. Примечание. Монохромная лазерная печать — заводской параметр по умолчанию.
Разрешение 75 точек/дюйм 150 точек/дюйм 200 точек/дюйм 300 точек/дюйм 400 точек/дюйм 600 точек/дюйм	Определяет разрешение в точках на дюйм (dpi) для сканирования. Примечание. «150 точек/дюйм» – значение по умолчанию, заданное изготовителем.
Плотность 1–9	Делает документ более светлым или темным. Примечание. «5» — заводская настройка по умолчанию.
Ориентация Книжная Альбомная	Определяет ориентацию отсканированного изображения. Примечание. Значение по умолчанию, заданное изготовителем, — "Книжная".
Формат оригинала Letter (по умолчанию) Legal Executive Folio Statement Oficio (Мексика) Автораспознавание формата Смешанный формат A4 A5 A6 JIS B5 Сложный материал формата Letter Сложный материал формата A5 Сложный материал формата Legal Сложный материал формата A4 Пользовательский формат сканирования [x] Книжный формат Визитная карточка 3 x 5 дюймов 4 x 6 дюйма	Указание формата оригинала документа. Примечание. «Letter» — заводская настройка по умолчанию для США. Значение по умолчанию, заданное изготовителем для других стран – «A4».

Параметр	Чтобы
Стороны (двусторонняя печать) Выключить Длинная сторона Короткая сторона	Определяет, в каком направлении текст и графика располагаются на странице. Примечания. <ul style="list-style-type: none"> • Заводской настройкой по умолчанию является значение «Выкл.». • При использовании для переплета параметра «Длинная сторона» страницы переплетаются по длинной кромке страницы (с левой стороны при использовании книжной ориентации и с верхней стороны при использовании альбомной ориентации). • При использовании для переплета параметра «Короткая сторона» страницы переплетаются по короткой кромке страницы (с верхней стороны при использовании книжной ориентации и с левой стороны при использовании альбомной ориентации).
Качество JPEG Оптимизация в зависимости от содержимого 5–90	Задаёт качество фотоизображения JPEG в зависимости от размера файла и качества изображения. Примечания. <ul style="list-style-type: none"> • Заводская настройка по умолчанию – «Оптимизация в зависимости от содержимого». • При значении «5» уменьшается размер файла, однако качество изображения ухудшается. • Значение 90 обеспечивает наилучшее качество изображения, однако файл имеет очень большой размер. • Этот пункт меню предусмотрен для всех функций сканирования.
Текст по умолчанию 5–90	Задаёт качество изображения текста в зависимости от размера файла и качества изображения. Примечание. «75» — заводская настройка по умолчанию.
Текст или Фото по умолчанию 5–90	Задаёт качество изображения текста или фото в зависимости от размера файла и качества изображения. Примечание. «75» — заводская настройка по умолчанию.
Фото по умолчанию 5–90	Задаёт качество фотоизображения JPEG в зависимости от размера файла и качества изображения. Примечание. «50» — заводская настройка по умолчанию.
Использовать многостраничные файлы TIFF Вкл. Выкл.	Предлагает выбор между одностраничными и многостраничными файлами TIFF. При сканировании многостраничного документа в FTP создается либо один файл TIFF, содержащий все страницы, либо несколько файлов TIFF, каждый из которых содержит по одной странице документа. Примечания. <ul style="list-style-type: none"> • Заводской настройкой по умолчанию является значение «Вкл.». • Этот пункт меню предусмотрен для всех функций сканирования.
Имя файла	Введите базовое имя файла. Примечание. Предусмотрен ввод до 53 символов.
Польз. задание на сканирование Вкл. Выключить	Позволяет копировать в одном задании на копирование документ, содержащий бумагу разного формата. Примечание. Заводской настройкой по умолчанию является значение «Выкл.».

Параметр	Чтобы
Предварительный просмотр сканирования Вкл. Выкл.	Определяет режим предварительного просмотра для заданий сканирования. Примечание. Заводской настройкой по умолчанию является значение «Выкл.».
Удаление фона от -4 до 4	Регулирование степени видимости фона, видимого на копии. Примечание. Значение по умолчанию, заданное изготовителем — 0
Выпадение цвета Выпадение цвета Нет Красный Зеленый Синий Порог по умолчанию для красного цвета 0–255 Порог по умолчанию для зеленого цвета 0–255 Порог по умолчанию для синего цвета 0–255	Определяет, какой цвет опускается при сканировании, а также настраивает параметр выпадения цвета для порогового значения каждого цвета. Примечания. <ul style="list-style-type: none"> • «Нет» – заводская настройка по умолчанию для параметра «Выпадение цвета». • «128» – заводская настройка по умолчанию для порогового значения каждого цвета.
Контрастность 0–5 Оптимизация в зависимости от содержимого	Задание контрастности сканируемого изображения. Примечание. Заводская настройка по умолчанию – «Оптимизация в зависимости от содержимого».
Зеркальное отражение Выкл. Вкл.	Создание зеркального отображения оригинала документа. Примечание. Заводской настройкой по умолчанию является значение «Выкл.».
Негатив изображения Выкл. Вкл.	Создать изображение негатива для оригинала. Примечание. Заводской настройкой по умолчанию является значение «Выкл.».
Затенение деталей от -4 до 4	Регулирование степени видимости темных деталей на сканированном изображении. Примечание. Заводской настройкой по умолчанию является значение «0».
Сканир. от края до края Выкл. Вкл.	Определяет, выполняется ли сканирование оригинала от края до края. Примечание. Заводской настройкой по умолчанию является значение «Выкл.».
Резкость 1–5	Настройка степени резкости на сканированном изображении. Примечание. «3» — заводская настройка по умолчанию.
Температура от -4 до 4	Позволяет пользователю указать значения для изображений «теплый» или «прохладный». Значение «Прохладный» создает изображение с оттенками голубого; значение «Теплый» создает изображение с оттенками красного.

Параметры печати

Параметр	Использование
Копии 1–999	Служит для задания значения по умолчанию для числа копий каждого задания на печать. Примечание. Значение по умолчанию, заданное изготовителем — 1
Источник бумаги Лоток [x] Многоцелевое устройство подачи Подача бумаги вручную Загрузка конвертов вручную	Определяет устройство подачи бумаги по умолчанию для всех заданий на печать. Примечание. По умолчанию используется лоток 1.
Разбор по копиям (1,1,1) (2,2,2) (1,2,3) (1,2,3)	Формирование стопок последовательных страниц при печати нескольких копий. Примечание. «(1,2,3) (1,2,3)» — заводская настройка по умолчанию.
Стороны (двусторонняя печать) 1-сторонний 2-сторонний	Указывает, выполняется ли печать на одной или на обеих сторонах листа. Примечание. «1-сторонняя» – заводская настройка по умолчанию.
Двусторонняя прошивка Длинная сторона Короткая сторона	Определение места сшивания отпечатанных с двух сторон листов относительно ориентации бумаги. Примечания. <ul style="list-style-type: none"> • Длинная сторона – листы сшиваются вдоль длинной стороны страницы (левая сторона при книжной ориентации, верхняя сторона при альбомной ориентации). Это заводская настройка по умолчанию. • Короткая сторона – листы сшиваются вдоль короткой стороны страницы (верхняя сторона при книжной ориентации, левая сторона при альбомной ориентации).
Ориентация экономии бумаги Авто Альбомная Книжная	Определяет ориентацию листа, на котором распечатывается несколько страниц документа. Примечания. <ul style="list-style-type: none"> • Заводской настройкой по умолчанию является значение «Авто». • Эта настройка влияет на задания, если значение параметра "Экономия бумаги" в том же меню не установлено на "Выкл."
Экономия бумаги Выключить 2-стр./лист 3-стр./лист 4-стр./лист 6-стр./лист 9-стр./лист 12-стр./лист 16-стр./лист	Указывает на то, что на одной стороне листа бумаги требуется распечатывать изображения нескольких страниц. Примечания. <ul style="list-style-type: none"> • Заводской настройкой по умолчанию является значение «Выкл.». • При выборе числового значения на одной стороне листа распечатывается соответствующее количество страниц.
Граница экономии бумаги Отсутствует Сплошной	Печать границы на каждом изображении страницы. Примечание. Заводская настройка по умолчанию — «Нет».

Параметр	Использование
Порядок экономии бумаги Горизонтальный Обратн. горизонт. Обратн. вертик. Вертикальный	Печать изображений нескольких страниц на одной стороне листа бумаги. Примечания. <ul style="list-style-type: none"> • Значение по умолчанию, заданное изготовителем, – «Горизонтально». • Расположение страниц на листе зависит от их количества и ориентации (книжная или альбомная).
Страницы-разделители Выкл. Между копиями Между заданиями Между страницами	Указывает на то, требуется ли вставлять страницы-разделители. Примечания. <ul style="list-style-type: none"> • Заводской настройкой по умолчанию является значение «Выкл.». • Настройка "Между копиями" вставляет пустой лист между каждым экземпляром задания на печать, если параметр "Разбор по копиям" установлен на "(1,2,3) (1,2,3)." Если параметр "Разбор по копиям" установлен на "(1,1,1) (2,2,2)," тогда пустая страница вставляется между каждым комплектом отпечатанных страниц, например, после всех страниц "1" и после всех страниц "2". • При выборе значения "Между заданиями" чистые листы вставляются между заданиями на печать. • При выборе значения "Между страницами" чистый лист вставляется после каждой страницы задания на печать. Этот параметр рекомендуется использовать при печати на прозрачных пленках, а также в тех случаях, когда требуется вставить в документ чистые листы.
Источник страницы-разделителя Лоток [x] Многоцелевое устройство подачи	Служит для указания устройства подачи, из которого подаются страницы-разделители. Примечание. По умолчанию используется лоток 1.
Пустые страницы Не печатать Печатать	Указывает на то, требуется ли вставлять при печати задания чистые страницы. Примечание. Значение по умолчанию, заданное изготовителем – Do Not Print (не печатать).

Параметры печати

меню настройки

Параметр	Чтобы
Язык принтера Эмуляция PCL Эмуляция PS	Служит для задания языка интерфейса принтера по умолчанию. Примечания. <ul style="list-style-type: none"> • Заводская настройка языка принтера по умолчанию — эмуляция PS. • Задание языка принтера по умолчанию не препятствует передаче из прикладных программ заданий на печать с применением другого языка.

Параметр	Чтобы
Ожидание задания Вкл Выкл	<p>Укажите задания на печать, которые необходимо удалить из очереди на печать, если для них требуются недоступные дополнительные устройства принтера или специальные настройки. Они хранятся в отдельной очереди печати, поэтому остальные задания распечатываются как обычно. При получении недостающих данных или установке дополнительных устройств сохраненные задания распечатываются.</p> <p>Примечания.</p> <ul style="list-style-type: none"> • Заводской настройкой по умолчанию является значение "Выкл". • Этот пункт меню отображается только при наличии в принтере жесткого диска. Это требование предотвращает удаление сохраненных заданий в случае отключения питания принтера.
Область печати Стандартная По странице Страница целиком	<p>Служит для задания логической и физической областей для печати.</p> <p>Примечания.</p> <ul style="list-style-type: none"> • Заводской настройкой по умолчанию является значение "Обычная". При попытке печати данных за пределами области печати, определяемой значением "Стандартная", изображение распечатывается по границам этой области. • При выборе значения «Страница целиком» изображение можно переместить за пределы области печати, определяемые значением «Стандартная». Значение "Страница целиком" влияет только на печать страниц с применением интерпретатора PCL 5e. Этот параметр не влияет на страницы, распечатываемые с использованием интерпретатора PCL XL или PostScript.
Загрузка в ОЗУ Вспышка Диск	<p>Настройка папки для сохранения загруженных файлов.</p> <p>Примечания.</p> <ul style="list-style-type: none"> • Значение по умолчанию, заданное изготовителем, — "ОЗУ". Оперативная память (ОЗУ) предназначена для временного хранения загруженных ресурсов. • Флэш-память и жесткий диск принтера предназначены для постоянного хранения загруженных ресурсов. Ресурсы, загруженные во флэш-память и на жесткий диск принтера, сохраняются даже при выключении принтера. • Это меню отображается только в том случае, если установлен отформатированный рабочий флэш-диск или жесткий диск принтера.
Сохранение ресурсов Вкл Выкл	<p>Определяет операцию, которая применяется к временно загруженным в память принтера ресурсам (например, к шрифтам и макрокомандам, хранящимся в оперативной памяти) при приеме задания, для обработки которого требуется больше памяти, чем доступно.</p> <p>Примечания.</p> <ul style="list-style-type: none"> • Заводской настройкой по умолчанию является значение "Выкл". Загруженные ресурсы хранятся в памяти принтера только до тех пор, пока не требуется увеличение объема свободной памяти. Загруженные ресурсы удаляются, если это требуется для обработки заданий на печать. • Если выбрано значение "Вкл.", загруженные ресурсы сохраняются в памяти принтера при сбросе принтера и при изменении языка. Если свободной памяти принтера становится недостаточно, отображается сообщение Переполнение памяти [38], но загруженные файлы не удаляются.

Параметр	Чтобы
Порядок печати всех В алфавитном порядке Начиная с первых Начиная с последних	Определение порядка печати отложенных и конфиденциальных заданий при выборе параметра "Печатать все". Примечание. "В алфавитном порядке" — значение по умолчанию, заданное изготовителем. Задания на печать всегда появляются на панели управления принтера в алфавитном порядке.

Меню «Оформление»

Параметр	Чтобы
Стороны (двусторонняя печать) 1-сторонняя 2-сторонняя	Указывает на то, применяется ли режим двусторонней печати («2-сторонняя») по умолчанию ко всем заданиям на печать. Примечания. <ul style="list-style-type: none"> «1-сторонняя» – заводская настройка по умолчанию. Можно установить 2-стороннюю печать из программного обеспечения. Для пользователей Windows: Нажмите Файл > Печать, затем нажмите Свойства, Настройки, Параметры или Настройка. Для пользователей Macintosh. Выберите Файл > Печать, а затем измените значения настроек в диалоговом окне печати и всплывающих меню.
Двусторонняя прошивка Длинная сторона Короткая сторона	Определение места сшивания отпечатанных с двух сторон листов относительно ориентации бумаги. Примечания. <ul style="list-style-type: none"> Значение по умолчанию, заданное изготовителем – Long Edge (Длинная сторона). При использовании переплета по длинной стороне страницы переплетаются по длинной кромке страницы (с левой стороны при использовании книжной ориентации и с верхней стороны при использовании альбомной ориентации). При использовании переплета по короткой стороне страницы переплетаются по короткой кромке страницы (с верхней стороны при использовании книжной ориентации и с левой стороны при использовании альбомной ориентации).
Копии 1–999	Служит для задания значения по умолчанию числа копий каждого задания на печать. Примечание. «1» — заводская настройка по умолчанию.
Пустые страницы Не печатать Печать	Указывает на то, требуется ли вставлять при печати задания чистые страницы. Примечание. Значение по умолчанию, заданное изготовителем – Do Not Print (не печатать).
Разбор по копиям (1,1,1) (2,2,2) (1,2,3) (1,2,3)	Формирование стопок последовательных страниц при печати нескольких копий. Примечание. «(1,2,3) (1,2,3)» — заводская настройка по умолчанию.

Параметр	Чтобы
Страницы-разделители Выкл. Между копиями Между заданиями Между страницами	Указывает на то, требуется ли вставлять страницы-разделители. Примечания. <ul style="list-style-type: none"> • Заводской настройкой по умолчанию является значение «Выкл.». • Настройка "Между копиями" вставляет пустой лист между каждым экземпляром задания на печать, если параметр "Разбор по копиям" установлен на "(1,2,3) (1,2,3)." Если параметр "Разбор по копиям" установлен на "(1,1,1) (2,2,2)," тогда пустая страница вставляется между каждым комплектом отпечатанных страниц, например, после всех страниц "1" и после всех страниц "2". • При выборе значения "Между заданиями" чистые листы вставляются между заданиями на печать. • При выборе значения "Между страницами" чистый лист вставляется после каждой страницы задания на печать. Этот параметр рекомендуется использовать при печати на прозрачных пленках, а также в тех случаях, когда требуется вставить в документ чистые листы.
Источник страницы-разделителя Лоток [x] Многоцелевое устройство подачи	Служит для указания источника бумаги, из которого подаются страницы-разделители. Примечание. Значение по умолчанию, заданное изготовителем – «Лоток 1» (стандартный лоток).
Экономия бумаги Выключить 2-стр./лист 3-стр./лист 4-стр./лист 6-стр./лист 9-стр./лист 12-стр./лист 16-стр./лист	Печать нескольких страниц на одном листе бумаги. Примечания. <ul style="list-style-type: none"> • Заводской настройкой по умолчанию является значение «Выкл.». • После выбора числа страниц на одном листе размер изображения каждой страницы изменяется таким образом, чтобы на одном листе поместилось необходимое количество изображений страниц.
Порядок экономии бумаги Горизонтально Обратн. горизонт. Обратн. вертик. Вертикально	Определение порядка, в котором распечатываются страницы на одном листе при использовании режима экономии бумаги. Примечания. <ul style="list-style-type: none"> • Значение по умолчанию, заданное изготовителем, – «Горизонтально». • Расположение страниц на листе зависит от их количества и ориентации (книжная или альбомная).
Ориентация экономии бумаги Автовыбор Альбомная Книжная	Определение порядка, в котором распечатываются страницы на одном листе. Примечание. Заводской настройкой по умолчанию является значение «Авто». Выбор книжной или альбомной ориентации осуществляется автоматически.
Граница экономии бумаги Нет Сплошной	Печать рамок при использовании режима экономии бумаги. Примечание. Заводская настройка по умолчанию — «Нет».

Меню "Качество"

Параметр	Чтобы
Разрешение печати 300 dpi 600 dpi 1200 dpi Качество изображения 1200 Качество изображения 2400	Определяет качество печати в точках на дюйм. Примечание. Значение по умолчанию, заданное изготовителем, — 600 dpi.
Усиление пикселей Выкл Шрифты По горизонтали По вертикали В обоих направлениях Изолированно	Обеспечивает печать большего количества пикселей в кластере для более высокой четкости изображения при увеличении по горизонтали или по вертикали либо для улучшения качества печати шрифтов Примечание. Заводской настройкой по умолчанию является значение "Выкл".
Плотность тонера 1–10	Делает распечатанный документ более светлым или темным. Примечания. <ul style="list-style-type: none"> • Значение по умолчанию, заданное изготовителем — 8 • Выбор меньших значений способствует экономии тонера.
Улучшение тонких линий Вкл Выкл	Этот режим печати является предпочтительным для некоторых файлов, например, для архитектурных чертежей, карт, электронных схем и блок-схем. Примечания. <ul style="list-style-type: none"> • Заводской настройкой по умолчанию является значение "Выкл". • Можно установить значение этого параметра из программного обеспечения. Для пользователей Windows, нажмите File (файл) >Print (печать), затем нажмите Properties (свойства), Preferences (настройки), Options (параметры) или Setup (настройка). Для пользователей Macintosh: выберите Файл >Печать, а затем измените значения настроек в диалоговом окне печати и всплывающих меню. • Чтобы установить значение этого параметра с помощью встроенного веб-сервера, введите в окне веб-браузера IP-адрес сетевого принтера.
Коррекция оттенков серого Автовыбор Выкл	Автоматически регулирует контрастность изображений. Примечание. Заводской настройкой по умолчанию является значение "Авто".
Яркость -6-6	Настройте осветления или затемнения печатного документа. При осветлении печатного документа обеспечивается экономия тонера. Примечание. Значение по умолчанию, заданное изготовителем — 0
Контрастность 0–5	Позволяет регулировать контрастность объектов печати. Примечание. Значение по умолчанию, заданное изготовителем — 0

Меню “Учет заданий”

Примечание. Этот пункт меню отображается только при наличии в принтере установленного, отформатированного жесткого диска. Убедитесь, что жесткий диск принтера не защищен блокировкой чтения/записи или записи.

Параметр	Чтобы
Журнал учета заданий Выкл Вкл	Определяет, будет ли принтер создавать журнал полученных заданий печати. Примечание. Заводской настройкой по умолчанию является значение "Выкл".
Программы учета заданий	Печатает и удаляет файлы журналов или экспортирует их на флэш-накопитель.
Частот журнала учета Еженедельно Ежемесячно	Определяет и устанавливает периодичность создания файла журнала. Примечание. Заводской настройкой по умолчанию является значение "Ежемесячно".
Действие журнала под конец интервала Отсутствует Отправить текущий журнал по эл. почте Отправить текущий журнал по эл. почте и удалить Отправить текущий журнал по почте Отправить текущий журнал по почте и удалить	Определение и настройка ответа принтера по завершении интервала периодичности. Примечание. Заводская настройка по умолчанию - "Нет".
Уровень сообщения о заполнении диска Выкл 1–99	Задаёт максимальный размер файла журнала до выполнения принтером действия при заполнении диска. Примечание. Значение по умолчанию, заданное изготовителем — 5
Если диск почти заполнен Отсутствует Отправить текущий журнал по эл. почте Отправить текущий журнал по эл. почте и удалить Отправить старый журнал по эл. почте и удалить Отправить текущий журнал по почте Отправить текущий журнал по почте и удалить Отправить старый журнал по почте и удалить Удалить текущий журнал Удалить старый журнал Удалить все журналы Удалить все кроме текущего	Определяет и задает ответ принтера, когда жесткий диск принтера практически заполнен. Примечания. <ul style="list-style-type: none"> • Заводская настройка по умолчанию - "Нет". • Значение, заданное для параметра "Диск почти заполнен" определяет порог.

Параметр	Чтобы
Действ.при зап.диска Отсутствует Отправить текущий журнал по эл. почте и удалить Отправить старый журнал по эл. почте и удалить Отправить текущий журнал по почте и удалить Отправить старый журнал по почте и удалить Удалить текущий журнал Удалить старый журнал Удалить все журналы Удалить все кроме текущего	Определяет и задает действия принтера при достижении ограничения заполнения диска (100 МБ). Примечание. Заводская настройка по умолчанию - "Нет".
URL-адрес для публикации журналов	Определяет и задает место публикации журналов учета заданий.
Адрес эл. почты для отправки журналов	Указание адреса электронной почты, на который устройство отправляет журналы учета заданий.
Префикс файла журн.	Введите префикс для имени файла. Примечание. Текущее имя хоста, указанное в меню TCP/IP используется как префикс файла журнала по умолчанию.

Меню «Служебные программы»

Компонент	Предназначение
Удаление отложенных заданий Конфиденциальн. Отложить Не восстанавливать Все	Удаление с жесткого диска принтера конфиденциальных и отложенных заданий. Примечания. <ul style="list-style-type: none"> Выбор значения этого параметра влияет только на задания, сохраненные в памяти принтера. На закладки, задания печати на флэш-дисках и другие типы отложенных заданий он не влияет. При выборе значения «Не восстанавливать» с жесткого диска или памяти принтера будут удалены все задания печати и отложенные задания, которые <i>не</i> были восстановлены.
Форматировать флэш-память Да Нет	Выполните форматирование флэш-памяти. ПРЕДУПРЕЖДЕНИЕ. Возможность повреждения: Во время форматирования флэш-памяти не выключайте питание принтера. Примечания. <ul style="list-style-type: none"> При выборе значения «Да» из флэш-памяти удаляются все данные. При выборе значения «Нет» запрос на форматирование отменяется. Флэш-память добавляется к памяти принтера посредством установки в принтер дополнительной карты флэш-памяти. Для дополнительного модуля флэш-памяти не должна быть установлена блокировка чтения/записи или записи. Этот элемент меню отображается только в том случае, если установлена исправная карта флэш-памяти.

Компонент	Предназначение
Удалить загруженные файлы на диске Удалить сейчас Не удалять	Удаление загруженных файлов с жесткого диска принтера, включая все отложенные задания, задания в буфере и сохраненные задания. Примечания. <ul style="list-style-type: none"> • При выборе параметра «Удалить сейчас» загруженные файлы будут удалены, а также имеется возможность вернуться к первоначальному экрану по завершении удаления. • При выборе параметра «Не удалять» осуществляется возвращение в главное меню «Служебные программы» для моделей принтеров с сенсорным экраном. При выборе параметра «Не удалять» в моделях принтеров с сенсорным экраном принтер возвращается к первоначальному экрану после завершения процесса удаления.
Активировать шестнадцатеричный дамп	Упрощение обнаружения причины неполадки при выполнении задания на печать. Примечания. <ul style="list-style-type: none"> • При выборе этого параметра все данные, передаваемые на принтер, распечатываются в шестнадцатеричном и символьном представлении, а управляющие коды не выполняются. • Для выхода из режима шестнадцатеричной трассировки или его отключения, выключите или перезагрузите принтер.
Оценка заполнения Выкл. Вкл.	Расчет приблизительных значений заполнения страницы тонером, выраженный в процентах. Расчет печатается на отдельной странице после выполнения каждого задания. Примечание. Заводской настройкой по умолчанию является значение «Выкл.».

Меню «XPS»

Компонент	Предназначение
Печатать страницы с ошибками Выкл. Вкл.	Печать страницы, содержащей сведения об ошибках, включая ошибки разметки XML. Примечание. Заводской настройкой по умолчанию является значение «Выкл.».

меню «PDF»

Компонент	Предназначение
Уместить на стр. Да Ном.	Масштабирование содержимого страницы в соответствии с выбранным форматом бумаги. Примечание. Значение по умолчанию, заданное изготовителем, — «Нет».
Пометки Не печатать Печать	Печать пометок в файле PDF. Примечание. "Не печатать" — заводская настройка по умолчанию.

меню "PostScript"

Параметр	Чтобы
Печать ошибки PS Вкл Выкл	Печать страницы с ошибкой PostScript. Примечание. Заводской настройкой по умолчанию является значение "Выкл".
Заблокировать режим запуска PS Вкл Выкл	Отключить SysStart файл. Примечание. Заводской настройкой по умолчанию является значение "Выкл".
Приоритет шрифта Резидентный Флеш-диск/диск	Служит для задания порядка поиска шрифтов. Примечания. <ul style="list-style-type: none"> • Значение по умолчанию, заданное изготовителем — "Встроенный". • Это меню доступно только если форматированная дополнительная флэш-карта памяти или жесткий диск принтера установлены и работают надлежащим образом. • Убедитесь, что опциональная флэш-карта памяти или жесткий диск принтера не защищены от чтения/записи, записи или паролем. • Для параметра "Разм буф заданий" необходимо задать значение, отличное от 100%.

меню "Эмуляция PCL"

Параметр	Чтобы
Источник шрифта Резидентный Диск Загрузка Вспышка Все	Определяет набор шрифтов, используемых в меню «Название шрифта». Примечания. <ul style="list-style-type: none"> • Значение по умолчанию, заданное изготовителем — "Встроенный". При выборе этого значения отображается набор шрифтов по умолчанию, загруженный в ОЗУ на заводе-изготовителе. • При выборе значения "Флэш-память" или "Диск" отображаются все шрифты, которые хранятся в соответствующем дополнительном устройстве. • Дополнительная флэш-память должна быть правильно отформатирована и не должна быть защищена от чтения/записи, записи или с помощью пароля. • При выборе значения «Загруженный» отображаются все шрифты, загруженные в ОЗУ. • При выборе значения "Все" отображаются все шрифты, доступные при выборе какого-либо из указанных выше значений.
Имя шрифта Courier 10	Определяет конкретный шрифт и устройство, в котором он хранится. Примечание. Courier 10 — заводская настройка по умолчанию. Courier отображает название шрифта, идентификатор шрифта и местоположение хранения в принтере. Обозначения источников шрифтов: R – встроенные шрифты, F – флэш-память, K – жесткий диск, D – загруженные шрифты.

Параметр	Чтобы
Набор символов 10U PC-8 12U PC-850	Определяет набор символов для каждого названия шрифта. Примечания. <ul style="list-style-type: none"> • 10U PC-8 - заводская настройка по умолчанию для США. 12U PC-850 - заводская настройка по умолчанию для других стран. • Набор символов состоит из алфавитно-цифровых символов, знаков препинания и специальных символов. Наборы символов поддерживают различные языки и специальные приложения (например, для научных текстов применяется набор математических символов). Отображаются только поддерживаемые наборы символов.
Парам. эмуляции PCL Размер шрифта 1,00–1008,00	Изменение размера (в пунктах) масштабируемых типографских шрифтов. Примечания. <ul style="list-style-type: none"> • Значение по умолчанию, заданное изготовителем — 12 • Размером шрифта называется высота символов шрифта. Один пункт составляет приблизительно 0,014 дюйма. • Минимальное изменение размера в пунктах составляет 0,25.
Парам. эмуляции PCL Шаг печати 0,08–100	Определяет ширину символов (количество sp) для масштабируемых моноширинных шрифтов. Примечания. <ul style="list-style-type: none"> • Значение по умолчанию, заданное изготовителем — 10 • Плотностью печати называется количество символов постоянной ширины на один дюйм. • Минимальное изменение плотности печати составляет 0,01 символов/дюйм. • Для немасштабируемых моноширинных шрифтов плотность печати отображается на дисплее, но не доступна для изменения.
Парам. эмуляции PCL Ориентация Книжная Альбомная	Служит для задания ориентации текста и графики на странице. Примечания. <ul style="list-style-type: none"> • Значение по умолчанию, заданное изготовителем, — "Книжная". При выборе значения "Книжная" текст и графика расположены параллельно короткой стороне страницы. • При выборе значения "Альбомная" текст и графика расположены параллельно длинной стороне страницы.
Парам. эмуляции PCL Строк на страницу 1 – 255	Определяет количество строк на каждой распечатываемой странице. Примечания. <ul style="list-style-type: none"> • Значение по умолчанию, заданное изготовителем для США — 60. Значение по умолчанию для других стран — 64. • Расстояние между строками при печати на принтере определяется значениями параметров "Строк на страницу", "Формат бумаги" и "Ориентация". Выберите формат бумаги и ориентацию, прежде чем задавать значение параметра «Строк на страницу».

Параметр	Чтобы
Парам. эмуляции PCL Ширина A4 198 мм 203 мм	Обеспечивает печать на бумаге формата A4. Примечания. <ul style="list-style-type: none"> • 198 мм - заводская настройка по умолчанию. • Ширина страницы 203 мм соответствует печати восьмидесяти символов с плотностью печати 10 символов/дюйм.
Парам. эмуляции PCL Авто CR после LF Вкл Выкл	Указывает на то, выполняется ли автоматически возврат каретки (CR) после управляющей команды перевода строки (LF). Примечание. Заводской настройкой по умолчанию является значение "Выкл".
Парам. эмуляции PCL Авто LF после CR Вкл Выкл	Указывает на то, выполняется ли автоматически перевод строки (LF) после управляющей команды возврата каретки (CR). Примечание. Заводской настройкой по умолчанию является значение "Выкл".
Изменение номера лотка Назначить МУП Выкл Отсутствует 0 – 199 Назначить лоток <x> Выкл Отсутствует 0 – 199 Назначить ручн. под. Выкл Отсутствует 0 – 199 Назначить ручн. под. Выкл Отсутствует 0 – 199	Настройка принтера для работы с программным обеспечением принтера или приложениями, в которых применяется другая нумерация лотков, дополнительных лотков и других устройств подачи. Примечания. <ul style="list-style-type: none"> • Заводской настройкой по умолчанию является значение "Выкл". • При выборе значения "Нет" команда "Выбрать режим подачи" игнорируется. Отображается только в том случае, если оно выбрано интерпретатором PCL5 . • Значения "0 – 199" позволяют присваивать пользовательские номера.
Изменение номера лотка Просмотр заводских установок МУП: умолч. = 8 Л1: умолч. = 1 Л4: умолч. = 1 Л5: умолч. = 1 Л20: умолч. = 1 Л21: умолч. = 1 Конв: умолч. = 6 По умолч БумРуч = 2 Руч конв:умолч=3	Отображение номеров по умолчанию для всех лотков, дополнительных лотков и других устройств подачи.
Изменение номера лотка Восстан умолчания Да Нет	Восстановление номеров по умолчанию для всех лотков, дополнительных лотков и других устройств подачи.

Меню «HTML»

Использование		Для
Название шрифта Albertus MT Antique Olive Apple Chancery Arial MT Avant Garde Bodoni Bookman Chicago Clarendon Cooper Black Copperplate Coronet Courier Eurostile Garamond Geneva Gill Sans Goudy Helvetica Hoefler Text Intl CG Times Intl Courier Intl Univers	Joanna MT Letter Gothic Lubalin Graph Marigold MonaLisa Recut Monaco New CenturySbk New York Optima Oxford Palatino StempelGaramond Taffy Times TimesNewRoman Univers Zapf Chancery NewSansMTCS NewSansMTCT New SansMTJA NewSansMTKO	Определяет шрифт по умолчанию для документов HTML. Примечание. В документах HTML, для которых не указан шрифт, применяется шрифт Times.

Использование	Для
Размер шрифта 1–255 пунктов	Определяет размер шрифта по умолчанию для документов HTML. Примечания. <ul style="list-style-type: none"> • Значение по умолчанию, заданное изготовителем — 12 пунктов. • Минимальное приращение размера шрифта составляет 1 пункт.
Масштаб 1–400%	Масштабирование шрифта по умолчанию для документов HTML. Примечания. <ul style="list-style-type: none"> • Заводской настройкой по умолчанию является значение 100%. • Минимальное приращение коэффициента масштабирования составляет 1%.
Ориентация Книжная Альбомная	Определяет ориентацию страниц для документов HTML. Примечание. Значение по умолчанию, заданное изготовителем, — "Книжная".
Ширина поля 8–255 мм	Определяет поля страниц для документов HTML. Примечания. <ul style="list-style-type: none"> • Значение по умолчанию, заданное изготовителем — 19 мм. • Минимальное приращение ширины полей составляет 1 мм.

Использование	Для
Фон Не печатать Печать	Указывает, следует ли печатать фон в документах HTML. Примечание. Значение по умолчанию, заданное изготовителем — «Печатать».

меню «Изображение»

Использование	Для
Автоподгонка Вкл. Выкл.	Выбор оптимального формата бумаги, масштаба и ориентации. Примечание. Заводской настройкой по умолчанию является значение «Вкл.». При этом значения для некоторых изображений отменяются заданные значения масштабирования и ориентации.
Инвертировать Вкл. Выкл.	Инверсия монохромных изображений, содержащих два оттенка. Примечания. <ul style="list-style-type: none"> • Заводской настройкой по умолчанию является значение «Выкл.». • Это значение не применяется к изображениям GIF и JPEG.
Масштаб Привязать лев. вер. угол Наилучшее соответствие Привязать центр Подгон выс. и шир. Подгон по высоте Подгон по ширине	Масштабирование изображения в соответствии с форматом бумаги. Примечания. <ul style="list-style-type: none"> • Значение по умолчанию, заданное изготовителем — «Наилучшее соответствие». • При задании для параметра «Автоподгонка» значения «Вкл.» для параметра «Масштабирование» автоматически задается значение «Наилучшее соответствие».
Ориентация Книжная Альбомная Обратная книжная Обратная альбомная	Задание ориентации изображения. Примечание. Значение по умолчанию, заданное изготовителем, — «Книжная».

меню "Справка"

Меню «Справка» обеспечивает доступ к нескольким страницам справки, которые представляют собой набор файлов PDF, хранящихся в памяти многофункционального принтера (МФП). Они содержат сведения об использовании принтера и выполнении различных задач, включая копирование, сканирование и работу с факсом.

В памяти принтера хранятся переводы на английский, французский, немецкий и испанский языки.

Пункт меню	Описание
Печать всех руководств	Печать всех руководств.
Руководство по копированию	Содержит информацию о создании копий и изменении параметров.
Руководство по использованию электронной почты	Содержит сведения об отправке электронных сообщений с использованием адресов, кодов быстрого доступа или адресной книги, а также об изменении параметров

Пункт меню	Описание
Руководство по использованию факса	Содержит сведения об отправке факсов с использованием адресов, кодов быстрого доступа или адресной книги, а также об изменении параметров
Руководство по использованию FTP	Содержит сведения о сканировании документов непосредственно на сервер FTP с использованием адреса FTP, кодов быстрого доступа или адресной книги, а также об изменении параметров
Руководство по устранению дефектов печати	Содержит рекомендации по устранению повторяющихся дефектов при копировании или печати.
Информационное руководство	Справка по источникам дополнительной информации.

Экономия денег с заботой об окружающей среде

Экономия бумаги и тонера

Как показывают исследования, примерно 80% углекислого газа, выбрасываемого в атмосферу в результате использования принтера, связано с использованием бумаги. Можно существенно уменьшить уровень выброса углекислого газа благодаря использованию бумаги, изготовленной из вторсырья, а также выполняя такие рекомендации, как печать на обеих сторонах бумаги, а также печать нескольких страниц на одном листе бумаги.

Для получения сведений о том, как резко сократить использование бумаги и энергии с помощью одной настройки принтера, см. раздел [«Использование экономичного режима» на стр. 243](#).

Использование бумаги из вторсырья

В лазерных и светодиодных принтерах поддерживается использование офисной бумаги из вторсырья. Для получения дополнительных сведений о бумаге из вторсырья, которую можно использовать для печати на данном принтере, см. раздел [«Использование бумаги, изготовленной из вторсырья, и другой офисной бумаги» на стр. 83](#).

Экономия расходных материалов

Печать на обеих сторонах бумаги

Если в вашей модели принтера есть поддержка двусторонней печати, можно выбрать печать только на одной или обеих сторонах.

Примечания.

- Двусторонняя печать является параметром по умолчанию в драйвере печати.
- Полный список поддерживаемых устройств по странам см. на сайте www.dell.com/support.

Печать нескольких страниц на одном листе бумаги

Можно печатать до 16 последовательных страниц многостраничного документа на одной стороне листа, настроив многостраничную печать (N-страниц) для задания печати.

Проверка точность первого черновика

Перед печатью или созданию нескольких копий документа:

- Для проверки макета документа перед печатью можно использовать функцию предварительного просмотра.
- Распечатайте одну копию документа, чтобы проверить точность содержимого и формата.

Предотвращение замятий бумаги

Правильно настройте тип и размер бумаги во избежание замятий. Подробнее см. [«Предотвращение замятия материалов для печати» на стр. 268](#).

Экономия энергии

использование экономичного режима

1 Откройте веб-обозреватель и в поле адреса введите IP-адрес принтера.

Примечания.

- IP-адрес принтера указан на начальном экране принтера. IP-адрес отображается в виде четырех наборов цифр, разделенных точками, например 123.123.123.123.
- Если используется прокси-сервер, временно отключите его, чтобы обеспечить правильную загрузку веб-страницы.

2 Выберите **Параметры >Общие параметры >Экономичный режим >** выберите параметр

Компонент	Предназначение
Выкл.	Использование заводских настроек по умолчанию для всех настроек, связанных с экономичным режимом. При данной настройке принтер работает с максимальными характеристиками.
Энергия	Снижение энергопотребления, особенно во время простоя принтера. <ul style="list-style-type: none"> • Двигатели принтера не запускаются до тех пор, пока он не будет готов к печати. Перед началом печати первой страницы может быть заметна задержка. • Принтер переходит в спящий режим после минуты простоя.
Энергия/Бумага	Использование всех настроек, связанных с режимами энергопотребления и бумаги.
Обычная бумага	<ul style="list-style-type: none"> • Включение функции автоматической двусторонней печати. • Отключение функций журнала печати.

3 Нажмите **Отправить**.

Уменьшение шума от принтера

Включите тихий режим для снижения уровня шума, создаваемого принтером.

1 Откройте веб-обозреватель и в поле адреса введите IP-адрес принтера.

Примечания.

- IP-адрес принтера указан на начальном экране принтера. IP-адрес отображается в виде четырех наборов цифр, разделенных точками, например 123.123.123.123.
- Если используется прокси-сервер, временно отключите его, чтобы обеспечить правильную загрузку веб-страницы.

2 Выберите **Параметры >Общие параметры >Тихий режим >** выберите параметр

Параметр	Чтобы
Вкл.	Уменьшает шум от принтера. Примечания. <ul style="list-style-type: none"> • Задания печати выполняются на пониженной скорости. • Двигатели принтера не запускаются до тех пор, пока документ не будет готов к печати. Перед началом печати первой страницы может быть небольшая задержка.
Выкл.	Использование параметров по умолчанию. Примечание. При данной настройке принтер работает с максимальными характеристиками.

3 Нажмите кнопку **Отправить**.

Настройка спящего режима

Для экономии энергии можно уменьшить число минут до перехода принтера в спящий режим. Выберите от 1 до 120 минут. 30 минут - заводская настройка по умолчанию.

Использование встроенного веб-сервера

1 Откройте веб-браузер и в поле адреса введите IP-адрес принтера.

Примечания.

- IP-адрес принтера указан на начальном экране принтера. IP-адрес отображается в виде четырех наборов цифр, разделенных точками, например 123.123.123.123.
- Если используется прокси-сервер, временно отключите его, чтобы обеспечить правильную загрузку веб-страницы.

2 Выберите **Параметры > Общие параметры > Время ожидания**.

3 В поле «Спящий режим» введите количество минут ожидания принтера до перехода в спящий режим.

4 Нажмите кнопку **Отправить**.

Использование панели управления принтера

1 На начальном экране выберите:



>Параметры >Общие параметры >Время ожидания >Спящий режим

2 В поле Спящий режим выберите количество минут ожидания принтера до перехода в спящий режим и коснитесь **Отправить**.

Использование режима гибернации

Режим гибернации — это режим работы с самым низким энергопотреблением.

Примечания.

- По умолчанию принтер переходит в режим гибернации через три дня.
- Перед отправкой задания на печать выведите принтер из режима гибернации. Аппаратный сброс или длительное нажатие на кнопку перехода в спящий режим выводит принтер из режима гибернации.
- Если принтер находится в режиме гибернации, встроенный веб-сервер отключен.

1 На начальном экране выберите:



>Параметры >Общие параметры

2 В раскрывающемся меню "Нажать кнопку перехода в спящий режим" или "Нажать и удерживать кнопку перехода в спящий режим" выберите **Гибернация**, коснитесь **Отправить**.

Настройка яркости дисплея принтера

Для экономии энергии или при затруднениях с чтением надписей на дисплее вызывает затруднения, можно настроить яркость дисплея.

Выберите от 20 до 100. Заводской настройкой по умолчанию является значение 100.

Использование Embedded Web Server

1 Откройте веб-браузер и в поле адреса введите IP-адрес принтера.

Примечания.

- IP-адрес принтера указан на начальном экране принтера. IP-адрес отображается в виде четырех наборов цифр, разделенных точками, например 123.123.123.123.
- Если используется прокси-сервер, временно отключите его, чтобы обеспечить правильную загрузку веб-страницы.

2 Выберите **Параметры >Общие параметры**.

3 В поле "Яркость экрана" введите необходимый процент яркости дисплея.

4 Нажмите кнопку **Отправить**.

Использование панели управления принтера

1 На начальном экране выберите:



>Параметры >Общие параметры >Яркость экрана

2 В поле "Яркость экрана" введите необходимый процент яркости дисплея и коснитесь **Отправить**.

Утилизация

Утилизация продукции Dell

Чтобы вернуть продукцию Dell на утилизацию:

- 1** Посетите веб-сайт www.dell.com/recycle.
- 2** Выберите свою страну или регион.
- 3** Следуйте инструкциям на экране компьютера.

Закрепление принтера

Заявление об энергозависимости

В принтере есть разные типы памяти, в которых хранятся параметры устройства и сети, а также пользовательские данные.

Тип памяти	Описание
Энергозависимая память	В устройстве используется стандартная <i>оперативная память</i> (RAM) для временной буферизации пользовательских данных во время простых заданий печати.
Энергонезависимая память	В устройстве может быть два типа энергонезависимой памяти: EEPROM и NAND (флэш-память). Оба типа памяти используются для оперативной системы, параметров устройства, информации сети, параметров закладок, а также встроенных решений.
Память жесткого диска	Не во всех принтерах установлен жесткий диск. Жесткий диск принтера предназначен для выполнения определенных функций на данном устройстве. Благодаря ему можно сохранять буферизированные пользовательские данные сложных заданий печати, а также данные форм и шрифтов.

Удаляйте содержимое установленного в вашем принтере устройства памяти в следующих ситуациях.

- Вывод принтера из эксплуатации.
- Замена жесткого диска принтера.
- Перемещение принтера в другой отдел или местоположение.
- Обслуживание принтера сторонними организациями.
- Отправка принтера на сервисное обслуживание.
- Продажа принтера другой организации

Утилизация жесткого диска принтера

Примечание. В некоторых моделях принтера жесткий диск может не быть установлен.

Если требуется высокая безопасность, могут быть необходимы дополнительные действия, чтобы гарантированно ограничить доступ к конфиденциальным данным с жесткого диска принтера, при вывозе принтера (или его жесткого диска) с территории предприятия.

- **Размагничивание** — Стирание данных с жесткого диска посредством магнитного поля.
- **Раздавливание** — Механическое сжатие жесткого диска, чтобы сломать его компоненты и сделать физически невозможным считывание данных
- **Измельчение** — Физическое измельчение жесткого диска на мелкие куски

Примечание. Несмотря на то, что большинство данных можно удалить электронным образом, гарантировать полное удаление данных может только физическое уничтожение каждого жесткого диска, на котором хранились данные.

Очистка энергозависимой памяти

Для энергозависимой памяти (RAM) принтера требуется питание для хранения информации. Для удаления хранящихся в буфере данных просто выключите принтер.

Очистка энергонезависимой памяти

Можно стереть индивидуальные настройки, настройки устройства и сети, параметры безопасности и встроенные решения выполнив следующие действия:

- 1 Выключите принтер.
- 2 При включении принтера нажмите и удерживайте кнопки **2** и **6**. Отпустите кнопки только при появлении на экране индикатора хода выполнения операции.

Будут выполнены операции по включению питания, а меню затем появится меню «Конфигурация». После полного включения принтера список функций появляется на дисплее принтера вместо стандартных значков начального экрана.

- 3 Нажмите **Удалить все параметры**.

Во время данного процесса принтер перезагрузится несколько раз.

Примечание. Функция "Очистить все настройки" надежно удаляет настройки устройства, решения, задания и пароли из памяти принтера.

- 4 Выберите **Назад >Выход из меню конфигурации**.

Принтер выполнит сброс настроек, а затем вернется в обычный рабочий режим.

Очистка памяти жесткого диска принтера

Примечания.

- В некоторых моделях принтера жесткий диск может не быть установлен.
- Настроив параметр «Очистка временных файлов данных» в меню принтера, можно удалить конфиденциальные данные, сохранившиеся при выполнении заданий печати. Для этого нужно выполнить безопасную замену файлов, отмеченных для удаления.

Использование панели управления принтера

- 1 Выключите принтер.
- 2 При включении принтера нажмите и удерживайте кнопки **2** и **6**. Отпустите кнопки только при появлении на экране индикатора хода выполнения операции.
Будут выполнены операции по включению питания, а затем появится меню «Конфигурация». После подачи питания на принтер на сенсорном экране отображается список функций.
- 3 Коснитесь элемента **Очистка диска**, а затем выберите один из следующих параметров.
 - **Очистка диска (быстрая)** – этот параметр позволяет выполнять замену данных диска нулями за один проход.
 - **Очистка диска (безопасная)** – этот параметр позволяет заменять данные на диске произвольными битовыми комбинациями несколько раз. Затем выполняется проверочный проход. Безопасная замена производится в соответствии со стандартом DoD 5220.22-M по безопасному удалению данных с жесткого диска. Для удаления секретной информации следует использовать этот метод.
- 4 Нажмите **Да**, чтобы начать очистку диска.

Примечания.

- В строке состояния будет отображаться ход выполнения задания очистки диска.
- Очистка диска может занимать от нескольких минут до часа. В течение этого времени принтер будет не доступен для выполнения других задач пользователя.

5 Выберите **Назад >Выход из меню конфигурации.**

Принтер выполнит сброс настроек, а затем вернется в обычный рабочий режим.

Настройка шифрования жесткого диска принтера

Возможность шифрования жесткого диска во избежание потери важных данных в случае хищения принтера или жесткого диска.

Примечание. В некоторых моделях принтера жесткий диск может не быть установлен.

Использование встроенного веб-сервера

1 Откройте веб-браузер и в поле адреса введите IP-адрес принтера.**Примечания.**

- IP-адрес принтера указан на начальном экране принтера. IP-адрес отображается в виде четырех наборов цифр, разделенных точками, например 123.123.123.123.
- Если используется прокси-сервер, временно отключите его, чтобы обеспечить правильную загрузку веб-страницы.

2 Щелкните **Параметры >Безопасность >Шифрование диска.**

Примечание. Параметр "Шифрование диска" отображается в меню "Безопасность" только в том случае, если установлен исправный форматированный жесткий диск принтера.

3 В меню "Шифрование диска" выберите параметр **Включить.****Примечания.**

- При шифровании диска содержимое жесткого диска принтера будет удалено.
- Шифрование диска может занимать от нескольких минут до часа. В течение этого времени принтер будет не доступен для выполнения других задач пользователя.

4 Нажмите кнопку **Отправить.**

Использование панели управления принтера

1 Выключите принтер.**2 При включении принтера нажмите и удерживайте кнопки **2** и **6**. Отпустите кнопки только при появлении на экране индикатора хода выполнения операции.**

Будут выполнены операции по включению питания, а меню затем появится меню «Конфигурация». При полном включении принтера, на дисплее принтера появляется список функций.

3 Нажмите **Шифрование диска >Включить.**

Примечание. При шифровании диска содержимое жесткого диска принтера будет удалено.

4 Нажмите **Да, чтобы продолжить очистку диска.**

Примечания.

- Не отключайте принтер во время шифрования. В противном случае это может привести к потере данных.
- Шифрование диска может занимать от нескольких минут до часа. В течение этого времени принтер будет не доступен для выполнения других задач пользователя.
- В строке состояния будет отображаться ход выполнения задания очистки диска. После шифрования диска снова отобразится экран принтера «Включить/отключить».

5 Выберите Назад >Выход из меню конфигурации.

Принтер выполнит сброс настроек, а затем вернется в обычный рабочий режим.

Поиск сведений о безопасности принтера

Если требуется высокая безопасность, могут быть необходимы дополнительные действия, чтобы доступ к хранящимся в принтере конфиденциальным данным имели только уполномоченные лица. Для получения дополнительной информации прочитайте документ *Техника безопасности по использованию Embedded Web Server. Руководство администратора*, которое доступно на компакт-диске с программным обеспечением принтера или на нашем веб-узле, либо обратитесь по месту приобретения принтера.

Обслуживание принтера

ПРЕДУПРЕЖДЕНИЕ. Возможность повреждения: Несоблюдение условий для поддержки оптимальной производительности принтера или несвоевременная замена деталей и расходных материалов может привести к повреждению принтера.

Чистка деталей принтера

Чистка принтера

Примечание. Эту задачу, возможно, потребуется выполнять через каждые несколько месяцев.

ПРЕДУПРЕЖДЕНИЕ. Возможность повреждения: Повреждения принтера, возникшие вследствие несоблюдения правил при перемещении, не подпадают под действие гарантии на принтер.

1 Убедитесь, что принтер выключен и отключен от электророзетки.



ВНИМАНИЕ-ОПАСНОСТЬ ПОРАЖЕНИЯ ТОКОМ: Во избежание поражения электрическим током при чистке корпуса принтера, прежде чем продолжить, отсоедините кабель питания от электророзетки и отсоедините все кабели принтера.

2 Извлеките всю бумагу из стандартного лотка и многофункционального устройства подачи.

3 Удалите пыль, ворс, остатки бумаги вокруг принтера мягкой щеткой или пылесосом.

4 Смочите в воде чистую ткань без ворса и протрите ею внешние части принтера.

ПРЕДУПРЕЖДЕНИЕ. Возможность повреждения: Не пользуйтесь бытовыми чистящими средствами или растворами, поскольку они могут повредить покрытие принтера.

5 Перед печатью убедитесь, что все области принтера сухие.

Чистка стекла экспонирования сканера

При ухудшении качества печати, например, появлении полос на скопированных или отсканированных изображениях, выполните чистку стекла экспонирования сканера.

- 1 Слегка смочите водой мягкую ткань без ворса или туалетную бумагу.
- 2 Откройте крышку сканера.



- 3 Снимите белую нижнюю сторону крышки сканера.



4 Откройте нижнюю дверцу устройства автоматической подачи.

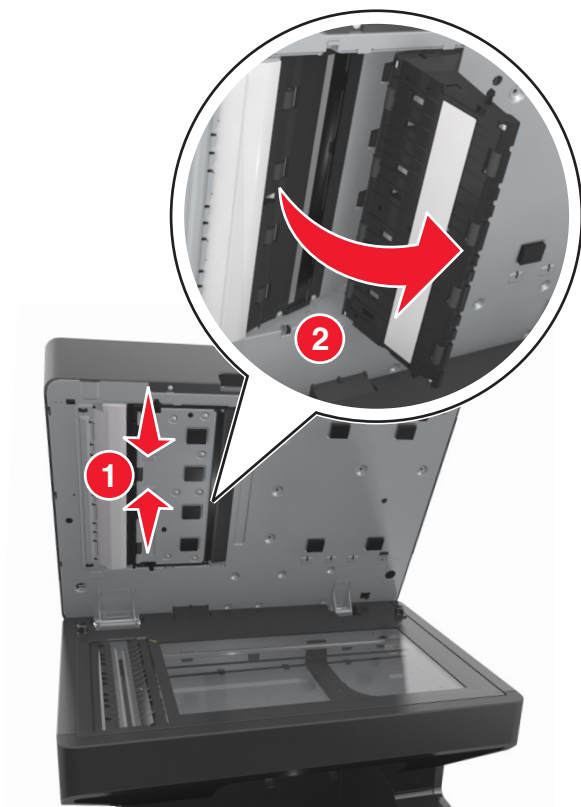

5 Протрите стекло сканера устройства автоматической подачи под дверцей УАП.

6 Закройте нижнюю дверцу устройства автоматической подачи.

7 Поместите белую нижнюю сторону крышки сканера на стекло сканера, затем закройте крышку сканера.

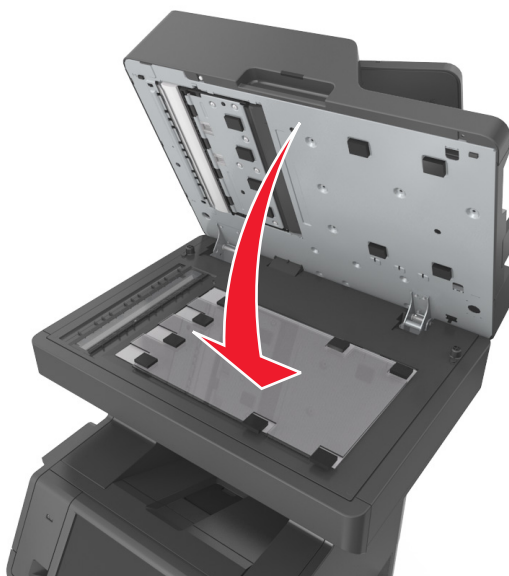

8 Очистите показанные области и дайте им высохнуть.

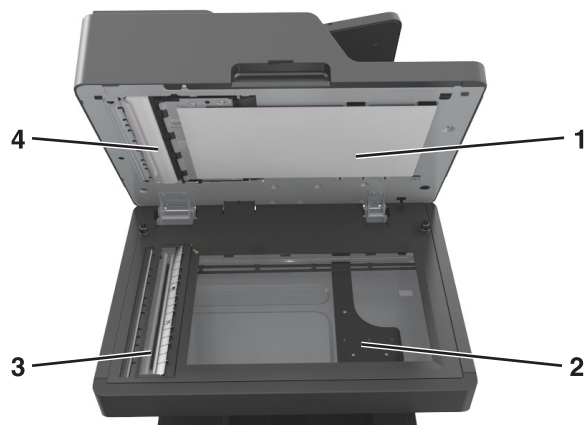

1	Крышка сканера с белой нижней стороной
2	Стекло экспонирования сканера
3	Стекло устройства автоматической подачи
4	Крышка устройства автоматической подачи с белой нижней стороной

9 Закройте крышку сканера.

Проверка состояния компонентов и расходных материалов

При необходимости замены расходного материала или проведения обслуживания отображается сообщение.

Проверка состояния компонентов и расходных материалов принтера на панели управления принтера

На начальном экране нажмите **Состояние/Расходные материалы** **Просмотр расходных материалов**.

Проверка состояния компонентов и расходных материалов со встроенного веб-сервера

Примечание. Убедитесь, что компьютер и принтер подключены к одной и той же сети.

1 Откройте веб-обозреватель и в поле адреса введите IP-адрес принтера.

Примечания.

- IP-адрес принтера указан на начальном экране принтера. IP-адрес отображается в виде четырех наборов цифр, разделенных точками, например 123.123.123.123.

- Если используется прокси-сервер, временно отключите его, чтобы обеспечить правильную загрузку веб-страницы.

2 Выберите **Состояние устройства >Дополнительные сведения**.

Предполагаемое количество оставшихся страниц

Предполагаемое количество оставшихся страниц подсчитывается на основе текущей истории печати, выполненной на принтере. Реальное количество может существенно отличаться от предполагаемого и зависит от многих факторов, например, от распечатываемого документа, настроек качества печати и других настроек принтера.

Количество оставшихся страниц может уменьшиться, если реальное потребление чернил отличается от того, которое было раньше. Если вы основываетесь на этих оценках перед покупкой или заменой расходных материалов, примите во внимание, что они не всегда отражают реальную ситуацию. До получения соответствующего журнала печати на принтере ресурс картриджа в страницах рассчитывается исходя из 5% заполнения страницы.

Заказ компонентов и расходных материалов

Заказ расходных материалов с помощью Программа заказа расходных материалов

- 1 Для поиска Центра контроля состояния воспользуйтесь поиском меню "Пуск".
- 2 Откройте приложение, затем щелкните **Заказать расходные материалы**.

Заказ расходных материалов из главного меню принтера

- 1 Для поиска начального экрана принтера Dell воспользуйтесь поиском меню "Пуск".
- 2 Откройте приложение, затем щелкните **Обслуживание >Заказать расходные материалы**.

Хранение расходных материалов

Расходные материалы для принтера следует хранить в чистом прохладном помещении. Неиспользованные расходные материалы храните в фирменной упаковке указанной стороной вверх.

Не допускайте воздействия на расходные материалы следующих факторов:

- прямой солнечный свет;
- температура выше 35°C;
- высокая влажность (более 80%);
- атмосфера с повышенным содержанием солей;
- агрессивные газы;
- пыль.

Замена расходных материалов

Замена картриджа

1 Поднимите переднюю крышку, затем потяните дверцу многоцелевого устройства вниз.

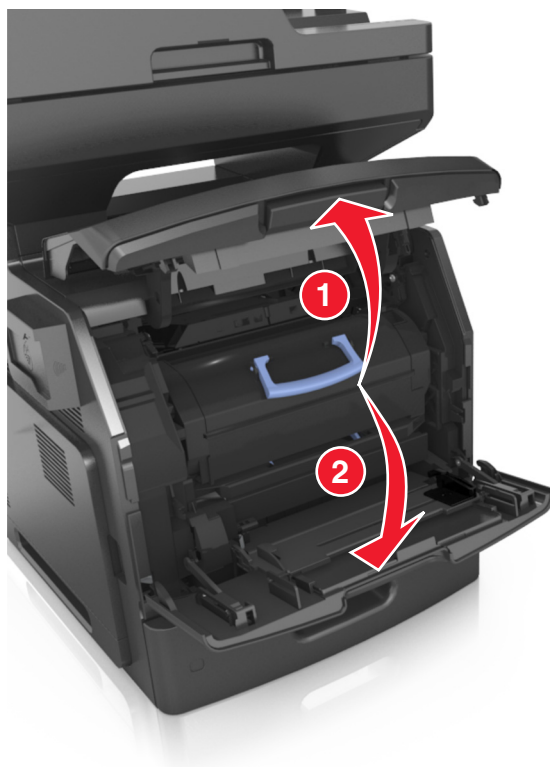

2 Вытяните за картридж из принтера за ручку.

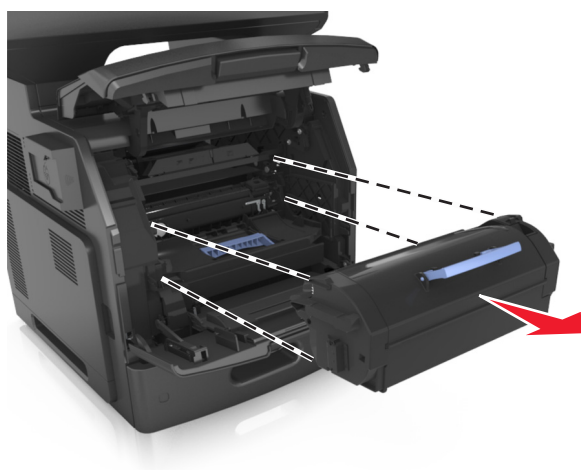

- 3 Распакуйте новый картридж с тонером, затем снимите упаковочный материал и потрясите картридж, чтобы распределить внутри тонер.

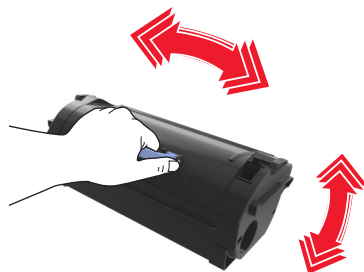

- 4 Установите картридж с тонером, совместив стрелки на боковых направляющих картриджа со стрелками на боковых направляющих внутри принтера, а потом вставьте картридж в принтер.

Примечание. Убедитесь, что картридж полностью вставлен на место.



ПРЕДУПРЕЖДЕНИЕ. Возможность повреждения: При замене картриджа не оставляйте новый картридж на свету в течение длительного времени. Длительное воздействие света может привести к снижению качества печати.

5 Закройте дверцу многоцелевого устройства подачи и переднюю крышку.

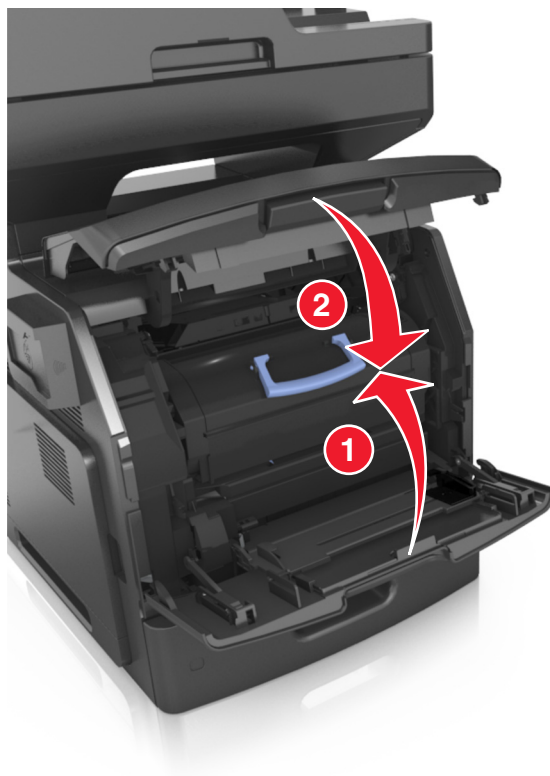

Замена блока формирования изображения

1 Поднимите переднюю крышку, затем потяните дверцу многоцелевого устройства вниз.



2 Вытяните картридж из принтера за ручку.



- 3 Поднимите синюю рукоятку и извлеките блок формирования изображения из принтера.

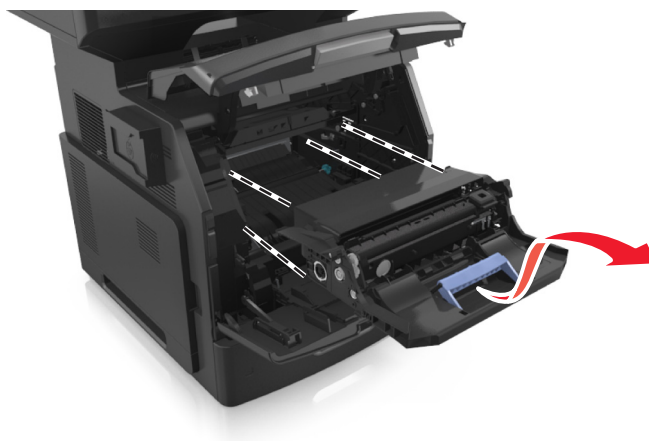

- 4 Распакуйте новый блок формирования изображения, затем встряхните его.

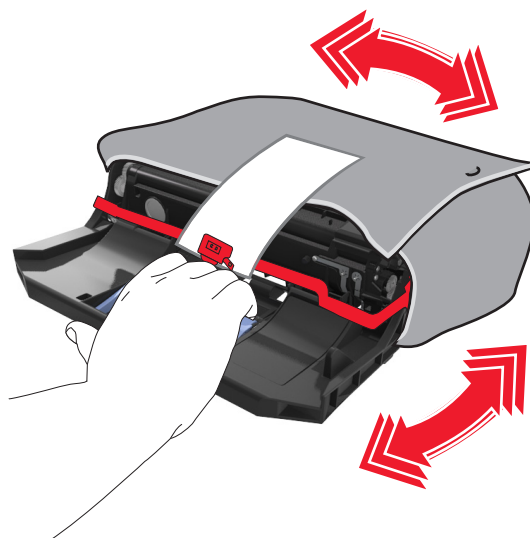

- 5 Снимите весь упаковочный материал с формирователя изображения.

ПРЕДУПРЕЖДЕНИЕ. Возможность повреждения: Не оставляйте формирователь изображения под воздействием света дольше 10 минут. Длительное воздействие света может привести к снижению качества печати.

ПРЕДУПРЕЖДЕНИЕ. Возможность повреждения: Не прикасайтесь к фотобарабану. В последствии это может привести к снижению качества печати.

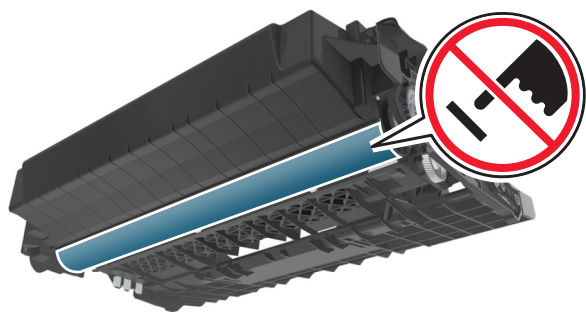

- 6** Установите блок формирования изображения, совместив стрелки на боковых направляющих формирователя со стрелками на боковых направляющих внутри принтера, а потом вставьте формирователь в принтер.



- 7** Установите картридж с тонером, совместив стрелки на боковых направляющих картриджа со стрелками на боковых направляющих внутри принтера, а потом вставьте картридж в принтер.

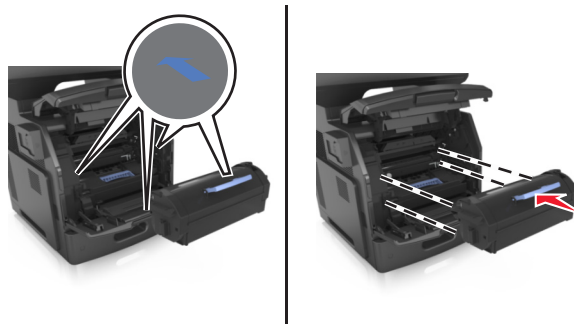

8 Закройте дверцу многоцелевого устройства подачи и переднюю крышку.

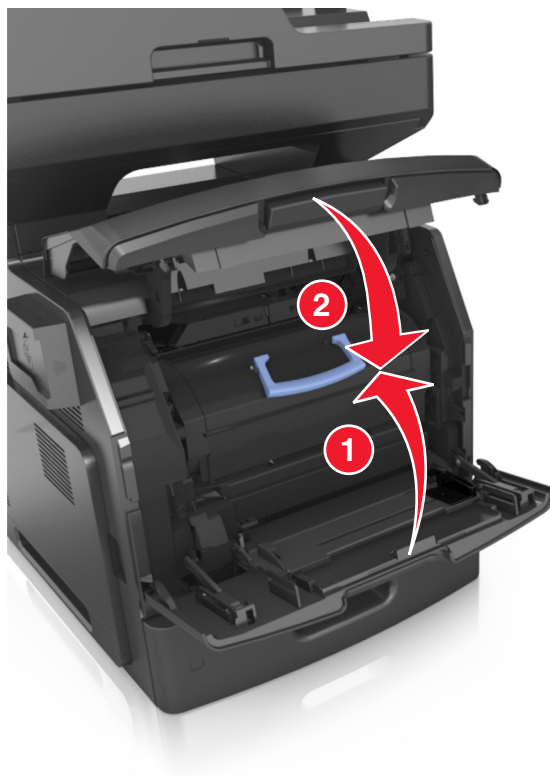

Перемещение принтера

⚠ ВНИМАНИЕ-ВОЗМОЖНОСТЬ ТРАВМЫ: Масса принтера составляет более 18 кг и требуется два или более специалиста для безопасного перемещения.

Подготовка к перемещению принтера

⚠ ВНИМАНИЕ-ВОЗМОЖНОСТЬ ТРАВМЫ: Прежде чем перемещать принтер, во избежание травм и повреждений принтера выполняйте следующие указания.

- Выключите принтер с помощью выключателя и отсоедините кабель питания от электрической розетки.
- Перед перемещением принтера отсоедините от него все кабели.

- Если установлен дополнительный лоток, сначала извлеките его из принтера. Чтобы удалить дополнительный лоток, сдвиньте фиксатор с правой стороны лотка по направлению к передней части лотка, пока не услышите *щелчок*.



- Поднимайте принтер за выемки для рук с обеих сторон принтера.
- Следите за тем, чтобы при опускании принтера ваши пальцы не оказались под принтером.
- Перед настройкой принтера убедитесь в наличии вокруг него достаточного свободного пространства.

Используйте кабель питания, входящий в комплект поставки данного продукта или одобренный изготовителем.

ПРЕДУПРЕЖДЕНИЕ. Возможность повреждения: Повреждения принтера, возникшие вследствие несоблюдения правил при перемещении, не подпадают под действие гарантии на принтер.

Перемещение принтера

При перемещении принтера и дополнительных аппаратных модулей необходимо предпринимать нижеперечисленные меры предосторожности.

- Габариты тележки, используемой для перемещения принтера, должны соответствовать габаритам основания принтера.
- Габариты тележки, используемой для перемещения дополнительных аппаратных модулей, должны соответствовать габаритам этих модулей.
- Удерживайте принтер в вертикальном положении.
- Избегайте резких движений.

Транспортировка принтера

При транспортировке принтера используйте первоначальную упаковку или обратитесь по месту приобретения за комплектом упаковки для транспортировки.

Управление принтером

Управление сообщениями принтера

Запустите Программу вывода сообщений о состоянии принтера, чтобы просмотреть сообщения об ошибках, требующих вашего вмешательства для проведения обслуживания принтера. В случае возникновения ошибки появляется указатель, описывающий ошибку и содержащий ссылку на необходимую информацию по восстановлению.

Если программа вывода сообщений о состоянии принтера была установлена вместе с программным обеспечением принтера, эта служебная программа автоматически запускается после завершения установки программного обеспечения. Установка выполнена успешно, если на панели задач отображается значок Программы вывода сообщений о состоянии принтера.

Примечания.

- Эта функция доступна только в Windows XP или более новых выпусках.
- Убедитесь в наличии двунаправленного обмена данными, необходимого для обмена данными между принтером и компьютером.

Отключение Программы вывода сообщений о состоянии принтера

- 1 На панели задач щелкните правой кнопкой мыши значок программы вывода сообщений о состоянии принтера.
- 2 Выберите **Выход**.

Включение Программы вывода сообщений о состоянии принтера

- 1 Для поиска программы вывода сообщений о состоянии принтера воспользуйтесь поиском меню "Пуск".
- 2 Откройте приложение.

Доступ в Центр контроля состояния

Используйте это приложение для просмотра состояния любого принтера с подключением по USB или по сети и для заказа расходных материалов через интернет.

Примечание. Убедитесь в наличии двунаправленного обмена данными, необходимого для обмена данными между принтером и компьютером.

- 1 Для поиска Центра контроля состояния воспользуйтесь поиском меню "Пуск".
- 2 Откройте приложение.

Проверка виртуального дисплея

- 1 Откройте веб-браузер и в поле адреса введите IP-адрес принтера.

Примечания.

- IP-адрес принтера указан на начальном экране принтера. IP-адрес отображается в виде четырех наборов цифр, разделенных точками, например 123.123.123.123.
- Если используется прокси-сервер, временно отключите его, чтобы обеспечить правильную загрузку веб-страницы.

- 2 Проверьте виртуальный дисплей, который отображается в левом верхнем углу экрана. Виртуальный дисплей работает как обычный дисплей на панели управления принтера.

Настройка уведомлений по электронной почте

Настройте отправку уведомлений по электронной почте с принтера, когда заканчиваются расходные материалы или если необходимо заменить или добавить бумагу, а также при замятии бумаги.

- 1 Откройте веб-браузер и в поле адреса введите IP-адрес принтера.

Примечания.

- IP-адрес принтера указан на начальном экране принтера. IP-адрес отображается в виде четырех наборов цифр, разделенных точками, например 123.123.123.123.
- Если используется прокси-сервер, временно отключите его, чтобы обеспечить правильную загрузку веб-страницы.

- 2 Выберите **Настройка**.

- 3 В разделе "Другие параметры" выберите **Настройка сигнала эл. почты**.

- 4 Выберите элементы, для которых следует получать уведомление, и введите адреса электронной почты.

- 5 Нажмите кнопку **Отправить**.

Примечание. Подробнее о настройке сервера эл. почты можно узнать у своего системного администратора.

Просмотр отчетов

Можно просмотреть некоторые отчеты от встроенного веб-сервера. Эти отчеты удобны при оценке состояния принтера, сети и расходных материалов.

- 1 Откройте веб-браузер и в поле адреса введите IP-адрес принтера.

Примечания.

- IP-адрес принтера указан на начальном экране принтера. IP-адрес отображается в виде четырех наборов цифр, разделенных точками, например 123.123.123.123.
- Если используется прокси-сервер, временно отключите его, чтобы обеспечить правильную загрузку веб-страницы.

- 2 Щелкните **Отчеты**, а затем выберите тип отчета, который необходимо просмотреть.

Настройка уведомлений о расходных материалах из встроенного веб-сервера

С помощью выбора предупреждений можно определить, каким образом вы будете получать уведомления о том, что расходные материалы находятся на довольно низком уровне, низком уровне, очень низком уровне, или исчерпали свой- ресурс.

Примечания.

- Выбираемые предупреждения можно установить в отношении картриджа с тонером, формирователя изображения, а также комплекта для технического обслуживания.
- Все выбираемые предупреждения можно установить для довольно низкого уровня, низкого уровня, очень низкого уровня. Не все выбираемые предупреждения можно установить для состояния, когда -расходные материалы-полностью исчерпали свой ресурс. Предупреждение-по электронной почте доступно для всех состояний расходных материалов.
- Процент приблизительного остатка расходного материала, который служит сигналом для запуска предупреждения, можно установить для нескольких расходных материалов и некоторых состояний расходных материалов.

1 Откройте веб-браузер и в поле адреса введите IP-адрес принтера.

Примечания.

- IP-адрес принтера указан на начальном экране принтера. IP-адрес отображается в виде четырех наборов цифр, разделенных точками, например 123.123.123.123.
- Если используется прокси-сервер, временно отключите его, чтобы обеспечить правильную загрузку веб-страницы.

2 Щелкните **Параметры >Параметры печати >Уведомления о расходных материалах**.

3 В раскрывающемся списке каждого расходного материала выберите один из следующих вариантов уведомления:

Уведомление	Описание
Выкл	Обычное поведение принтера для всех расходных материалов
Только эл. почта	Принтер создает сообщение эл.-почты при достижении состояния расходного материала. Состояние расходного материала появляется на странице меню и странице состояния.
Предупреждение	На принтере отображается предупреждающее сообщение и создается сообщение эл.-почты о состоянии расходного материала. Принтер не останавливается при достижении состояния расходного материала.
Останов, допускающий продолжение работы ¹	Принтер прекращает обработку заданий при достижении состояния расходного материала, и пользователь должен нажать на кнопку, чтобы продолжить печать.
Останов, не допускающий продолжение работы ^{1,2}	Принтер прекращает обработку заданий при достижении состояния расходного материала. Для продолжения печати требуется заменить расходный материал.

Уведомление	Описание
1	Принтер создает сообщение эл. почты о состоянии расходного материала, когда уведомление о расходных материалах включено.
2	Во избежание поломки, принтер останавливается, когда некоторые расходные материалы заканчиваются.

4 Нажмите кнопку **Отправить**.

Восстановление значений по умолчанию, заданных изготовителем

Если требуется сохранить список текущих настроек меню для справки, прежде чем восстанавливать заводские настройки по умолчанию, распечатайте страницу настроек меню. Подробнее см. [«Печать страницы параметров меню» на стр. 58](#).

Если необходим более комплексный способ восстановления использующихся по умолчанию заводских настроек, воспользуйтесь функцией «Удалить все параметры». Подробнее см. [«Очистка энергонезависимой памяти» на стр. 248](#).

ПРЕДУПРЕЖДЕНИЕ. Возможность повреждения: При восстановлении заводских настроек по умолчанию восстанавливаются исходные заводские настройки для большинства параметров принтера. Исключения: язык дисплея, пользовательские форматы и сообщения, а также параметры меню "Сеть/порт". Все загруженные файлы, хранящиеся в оперативной памяти, удаляются. На загруженные файлы, хранящиеся во флэш-памяти или на жестком диске принтера, это не влияет.

На начальном экране выберите:



>Параметры >Общие параметры >Заводские значения >Восстановить сейчас >Отправить

Устранение замятий

Тщательный выбор бумаги и специальных материалов для печати, а также правильная их загрузка позволяют предотвратить большинство возможных замятий. В случае замятия выполните действия, описанные в этой главе.

ПРЕДУПРЕЖДЕНИЕ. Возможность повреждения: Запрещается использовать любые инструменты для устранения замятий. Это может привести к неустранимому повреждению термоблока.

Предотвращение замятия материалов для печати

Загрузите бумагу надлежащим образом.

- Убедитесь в том, что бумага лежит ровно в лотке.

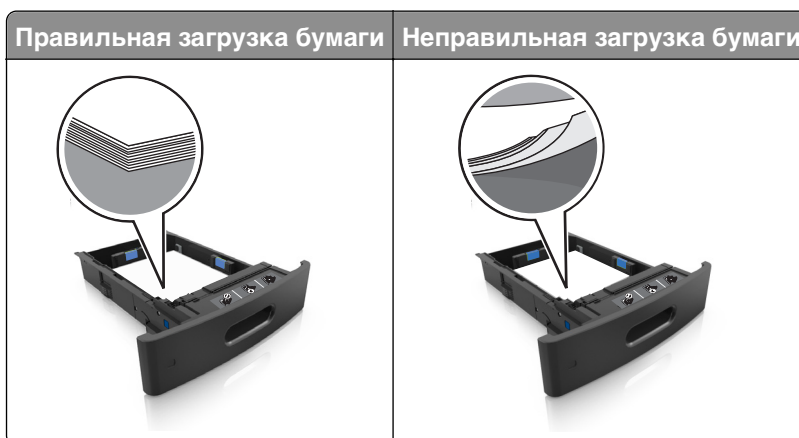

- Не извлекайте лоток, когда принтер выполняет печать.
- Не выполняйте загрузку бумаги в лоток, когда принтер выполняет печать. Это необходимо сделать до начала печати или после запроса на загрузку.
- Не загружайте слишком много бумаги. Убедитесь в том, что высота стопки загруженной бумаги ниже индикатора максимальной загрузки бумаги.

- Не прилагайте усилия при загрузке бумаги в лоток. Загрузите стопку в лоток, как показано на рисунке.

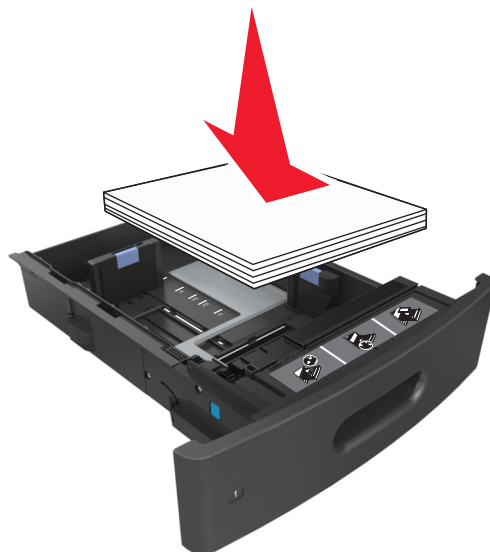

- Убедитесь, что направляющие в лотке или многофункциональном устройстве подачи установлены правильно и не слишком прижаты к стопке бумаги или конвертов.
- После загрузки бумаги задвиньте лотки в принтер до упора.

Необходимо использовать рекомендованную бумагу

- Используйте только рекомендованную бумагу или специальные материалы для печати.
- Не загружайте в принтер измятую, покоробленную, влажную и скрученную бумагу.
- Перед загрузкой изогните стопку бумаги в разные стороны, пролистайте ее и выровняйте края.

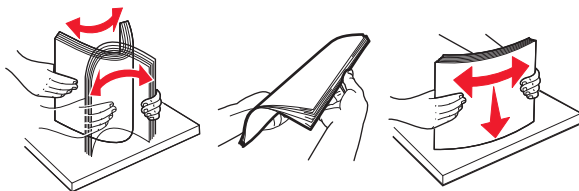

- Не используйте бумагу, разрезанную или обрезанную вручную.
- Не помещайте в один лоток бумагу, различающуюся по формату, плотности или типу.
- Убедитесь, что формат и тип бумаги правильно указаны на компьютере или панели управления принтера.
- Следуйте рекомендациям изготовителя при хранении бумаги.

Значение сообщений о замятиях бумаги и их местоположение

При замятии, на дисплее принтера отображается сообщение о месте замятия и сведения о том, как устранить замятие. Откройте дверцы, крышки и лотки, указанные на дисплее, чтобы устранить замятие.

Примечания.

- Если функция помощника при замятиях включена, то после извлечения замятой страницы принтер автоматически удаляет пустые или не полностью распечатанные страницы в стандартный выходной лоток. Проверьте, нет ли чистых страниц на выходе.
- Если параметр "Восстановление после замятия" установлен в положение "Вкл." или "Авто", тогда принтер снова печатает замятые страницы. Однако, настройка "Авто" перепечатывает замятые страницы только при наличии достаточной памяти принтера.



Область	Название зоны	Сообщения на панели управления принтера	Инструкции по устранению
1	Верхняя задняя дверца	Замятие страницы -[x], откройте верхнюю заднюю дверцу. [202]	Откройте заднюю дверцу принтера, затем извлеките замятую бумагу.
2	Верхняя дверца и задняя зона устройства двусторонней печати	Замятие страницы [x], откройте верхнюю и нижнюю заднюю дверцы. [231–234]	Откройте заднюю дверцу принтера и заднюю зону устройства двусторонней печати, затем извлеките замятую бумагу.
3	Лотки	Замятие страницы [x], откройте лоток [x]. [24x]	Вытащите указанный лоток, затем извлеките замятую бумагу.
4	Область устройства двусторонней печати	Замятие страницы -[x], снимите лоток 1 для очистки устройства двусторонней печати. [235–239]	Полностью вытащите лоток 1, затем толкните клапан передней части устройства двусторонней печати вниз, и после этого извлеките замятую бумагу.
5	Многоцелевое устройство подачи	Замятие страницы -[x], очистите устройство ручной подачи. [250]	Уберите всю бумагу из многоцелевого устройства подачи, затем извлеките всю замятую бумагу.
6	Внутренняя часть принтера	Замятие страницы-[x], поднимите переднюю крышку для снятия картриджа. [200–201]	Откройте переднюю крышку и многоцелевое устройство подачи, извлеките картридж с тонером и формирователь изображения, а затем удалите застрявшую бумагу.

Область	Название зоны	Сообщения на панели управления принтера	Инструкции по устранению
7	Стандартный лоток	Замятие страницы-[x], устраните замятие в стандартном выходном лотке. [203]	Уберите всю бумагу из стандартного выходного лотка, затем извлеките всю замятую бумагу.
8	Устройство автоматической подачи документов (УАП)	Замятие страниц [x], откройте верхнюю крышку автоподатчика. [28y.xx]	Уберите всю бумагу из лотка УАПД, затем извлеките всю замятую бумагу.

Замятие страницы-[x], поднимите переднюю крышку для снятия картриджа. [200–201]

⚠ ВНИМАНИЕ-ГОРЯЧАЯ ПОВЕРХНОСТЬ: Внутренние детали принтера могут сильно нагреваться. Для уменьшения опасности получения травмы из-за горячего компонента дождитесь остывания поверхности перед тем, как до нее дотронуться.

- 1 Поднимите переднюю крышку, затем потяните дверцу многоцелевого устройства вниз.

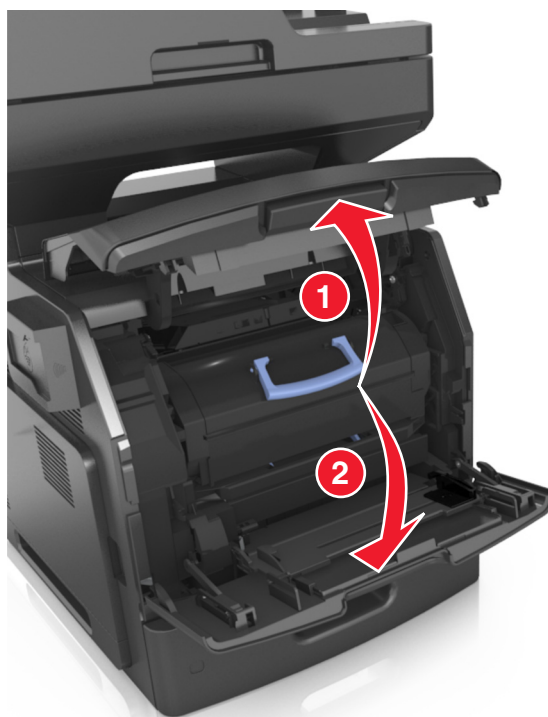

- 2 Поднимите синюю рукоятку и извлеките картридж с тонером из принтера.

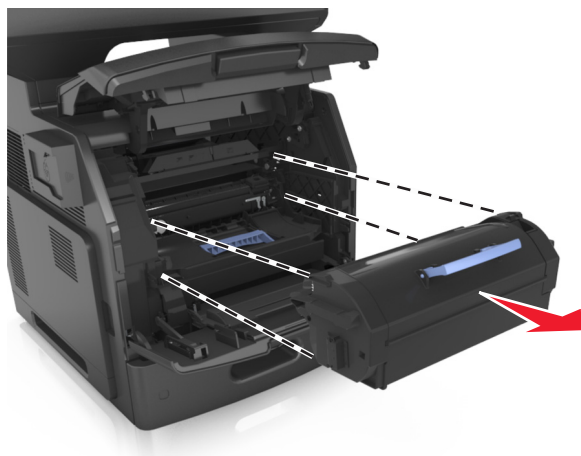

- 3 Отложите картридж в сторону.

- 4 Поднимите синюю рукоятку и извлеките блок формирования изображения из принтера.

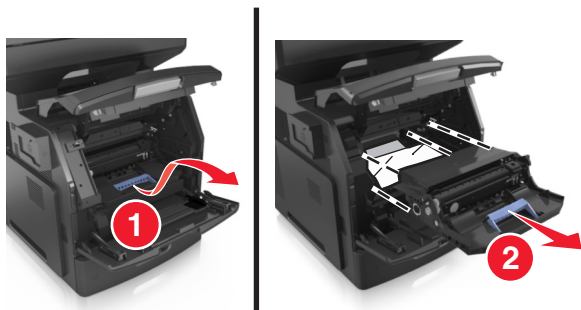

- 5 Поместите формирователь изображения рядом на ровную гладкую поверхность.

ПРЕДУПРЕЖДЕНИЕ. Возможность повреждения: Не оставляйте формирователь изображения под воздействием света дольше 10 минут. Длительное воздействие света может привести к снижению качества печати.

ПРЕДУПРЕЖДЕНИЕ. Возможность повреждения: Не прикасайтесь к фотобарабану. В последствии это может привести к снижению качества печати.

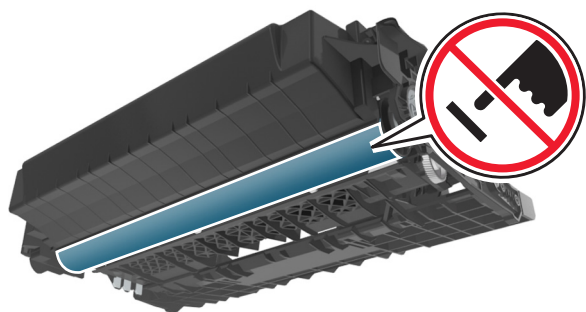

- 6 Осторожно потяните за замятую бумагу вправо, а затем извлеките ее из принтера.

Примечание. Убедитесь в полном извлечении обрывков бумаги.

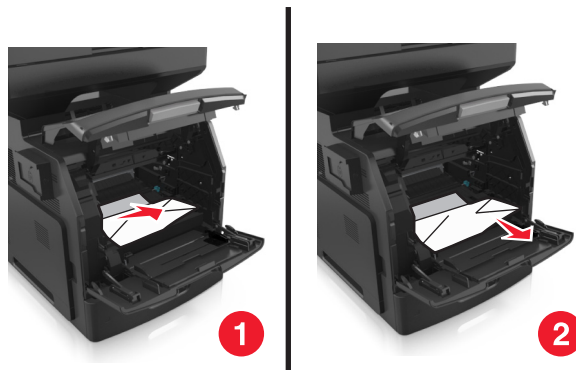

ПРЕДУПРЕЖДЕНИЕ. Возможность повреждения: Замятая бумага может быть покрыта тонером, который может оставлять пятна на одежде и коже.

7 Установите формирователь изображения.

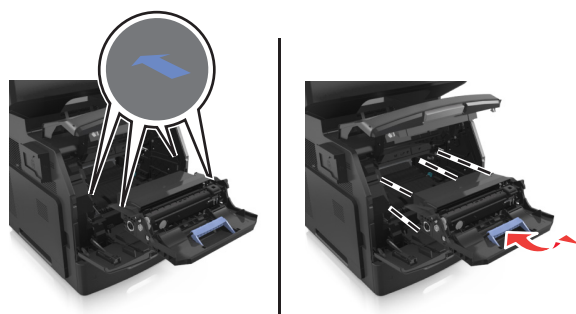

Примечание. Для подсказки используйте стрелки на боковой части принтера.

8 Вставьте картридж с тонером в принтер, а затем установите синюю ручку назад.

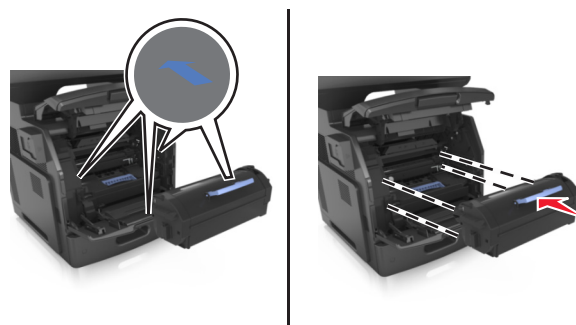

Примечания.

- Выровняйте стрелки на направляющих картриджа с тонером со стрелками на принтере.
- Убедитесь, что картридж полностью вставлен на место.

9 Закройте дверцу многоцелевого устройства подачи и переднюю крышку.

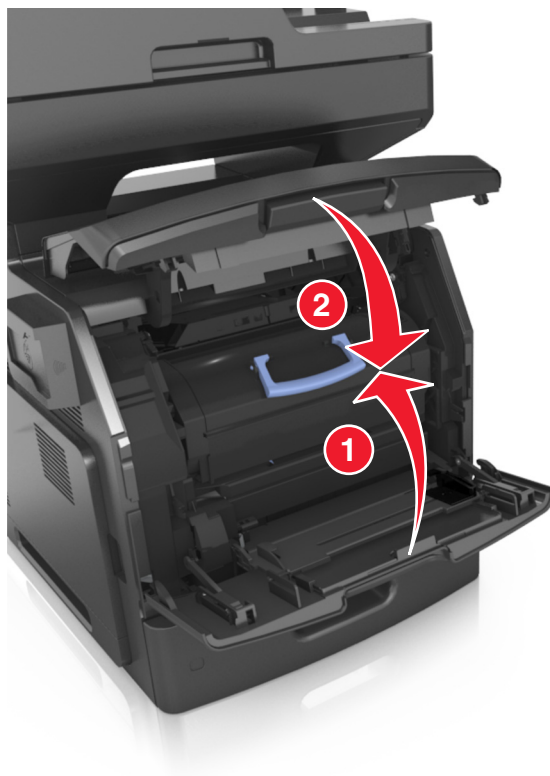

10 На панели управления принтера нажмите **Готово** для удаления сообщения и продолжения печати.

Замятие страницы -[x], откройте верхнюю заднюю дверцу. [202]

 **ВНИМАНИЕ-ГОРЯЧАЯ ПОВЕРХНОСТЬ:** Внутренние детали принтера могут сильно нагреваться. Для уменьшения опасности получения травмы из-за горячего компонента дождитесь остывания поверхности перед тем, как до нее дотронуться.

- 1 Опустите заднюю дверцу.

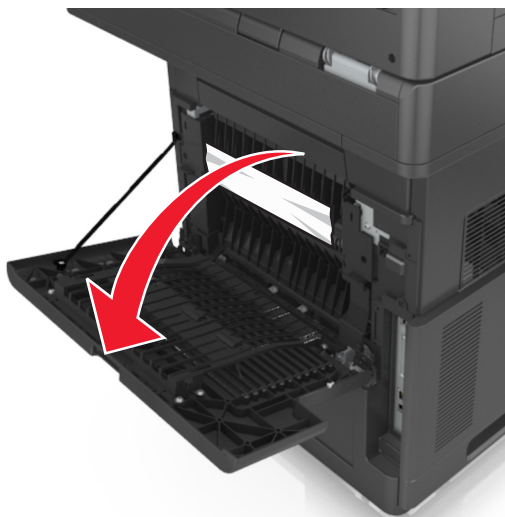

- 2 Возьмите замятую бумагу с каждой стороны и аккуратно выньте ее из принтера.

Примечание. Убедитесь в полном извлечении обрывков бумаги.

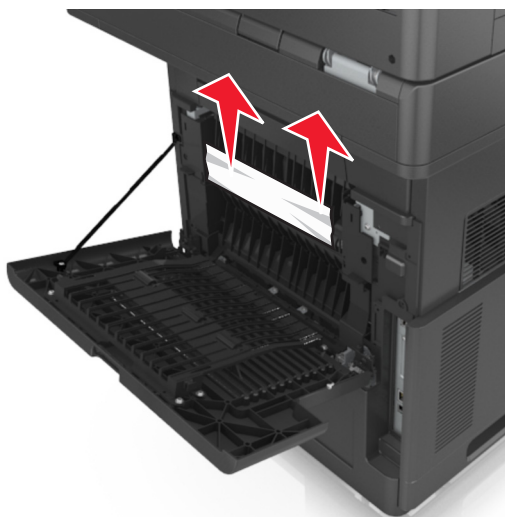

- 3 Закройте заднюю дверцу.
- 4 На панели управления принтера нажмите **Готово** для удаления сообщения и продолжения печати.

Замятие страницы -[х], откройте верхнюю и нижнюю заднюю дверцы. [231–234]

 **ВНИМАНИЕ-ГОРЯЧАЯ ПОВЕРХНОСТЬ:** Внутренние детали принтера могут сильно нагреваться. Для уменьшения опасности получения травмы из-за горячего компонента дождитесь остывания поверхности перед тем, как до нее дотронуться.

- 1 Опустите заднюю дверцу.



- 2 Возьмите замятую бумагу с каждой стороны и аккуратно выньте ее из принтера.

Примечание. Убедитесь в полном извлечении обрывков бумаги.



- 3 Закройте заднюю дверцу.

4 Нажмите на заднюю часть стандартного лотка.

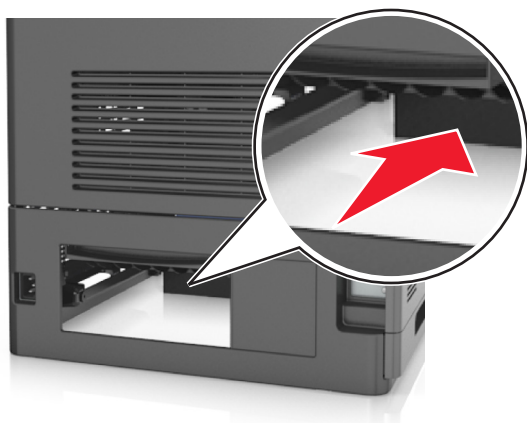

5 Нажмите на клапан задней части блока двусторонней печати, крепко возьмитесь за замятую бумагу и осторожно вытяните ее.

Примечание. Убедитесь в полном извлечении обрывков бумаги.

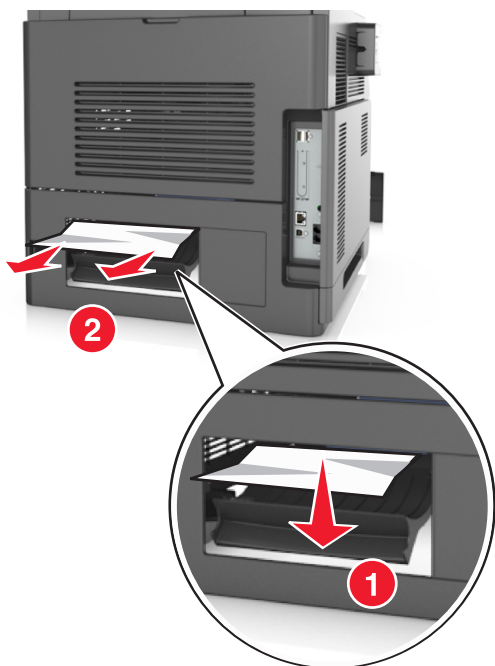

6 Вставьте стандартный лоток

7 На панели управления принтера нажмите **Готово** для удаления сообщения и продолжения печати.

Замятие страницы-[x], устраните замятие в стандартном выходном лотке. [203]

1 Возьмите замятую бумагу с каждой стороны и аккуратно выньте ее из принтера.

Примечание. Убедитесь в полном извлечении обрывков бумаги.



2 На панели управления принтера нажмите **Готово** для удаления сообщения и продолжения печати.

Замятие страницы -[х], снимите лоток 1 для очистки устройства двусторонней печати. [235–239]

1 Полностью извлеките лоток.

Примечание. Немного приподнимите лоток и извлеките его.

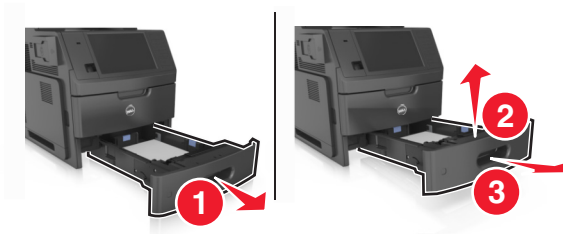

2 Нажмите на клапан передней части блока двусторонней печати, затем крепко возьмитесь за замятую бумагу и, осторожно потянув вправо, извлеките из принтера.

Примечание. Убедитесь в полном извлечении обрывков бумаги.



3 Вставьте лоток.

4 На панели управления принтера нажмите **Готово** для удаления сообщения и продолжения печати.

Замятие страницы-[x], откройте лоток [x]. [24x]

1 Проверьте, какой лоток указан на дисплее принтера, и вытяните его.



2 Возьмите замятую бумагу с каждой стороны и аккуратно выньте ее из принтера.

Примечание. Убедитесь в полном извлечении обрывков бумаги.



- 3 Вставьте лоток.
- 4 На панели управления принтера нажмите **Готово** для удаления сообщения и продолжения печати.

Замятие страницы -[х], очистите устройство ручной подачи. [250]

- 1 Из многофункционального устройства подачи возьмите замятую бумагу с каждой стороны и аккуратно выньте ее из принтера.

Примечание. Убедитесь в полном извлечении обрывков бумаги.



- 2** Изогните стопку несколько раз в разные стороны для разделения листов, затем пролистайте ее. Не загружайте бумагу со складками и сгибами. Выровняйте края стопки на плоской поверхности.

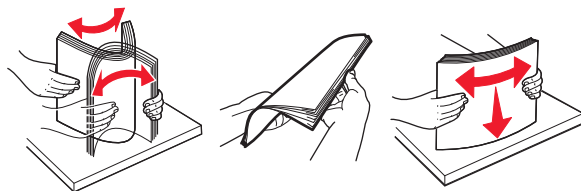

- 3** Повторно загрузите бумагу в многоцелевое устройство подачи.

- 4 Сдвигайте направляющую до тех пор, пока она не будет слегка упираться в край бумаги.



- 5 На панели управления принтера нажмите **Готово** для удаления сообщения и продолжения печати.

Замятие страницы [x], откройте верхнюю крышку автоподатчика. [28у.хх]

- 1 Извлеките все исходные документы из лотка УАПД.

Примечание. После извлечения всех страниц из лотка УАПД сообщение исчезнет.

- 2 Откройте крышку УАПД.



3 Возьмите замятую бумагу с каждой стороны и аккуратно выньте ее из принтера.

Примечание. Убедитесь в полном извлечении обрывков бумаги.

4 Закройте крышку УАПД.

5 Откройте крышку сканера.



6 При замятии бумаги в нижней дверце УАПД или в выходном лотке УАПД откройте нижнюю дверцу УАПД и возьмите замятую бумагу с каждой стороны.

Примечание. Убедитесь в полном извлечении обрывков бумаги.

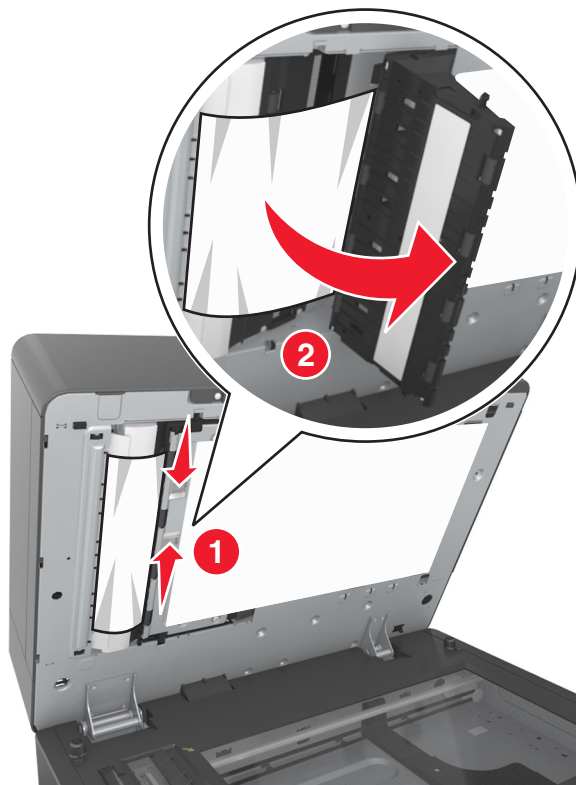

- 7 Закройте нижнюю дверцу устройства автоматической подачи.
- 8 Выровняйте края оригиналов документов, загрузите оригиналы документов в УАПД и отрегулируйте направляющие для бумаги.
- 9 На панели управления принтера нажмите **Готово** для удаления сообщения и продолжения печати.

Поиск и устранение неисправностей

Значение сообщений принтера

Мало тонера в картридже [88.ху]

Возможно, потребуется заказать картридж с тонером на замену. При необходимости на панели управления принтера коснитесь **Продолжить** для удаления сообщения и продолжения печати.

Тонер в картридже почти закончился [88.ху]

При необходимости на панели управления принтера коснитесь **Продолжить** для удаления сообщения и продолжения печати.

Очень низкий уровень картриджа, [х] приблизительное оставшееся количество страниц [88.ху]

Возможно, вскоре потребуется замена картриджа с тонером. Для получения дополнительных сведений см. раздел "Замена расходных материалов" в *Руководстве пользователя*.

При необходимости на панели управления принтера коснитесь **Продолжить** для удаления сообщения и продолжения печати.

Замените [источник бумаги] на [пользовательская строка] с загрузкой [ориентация]

Попробуйте воспользоваться одним из следующих способов.

- Загрузите бумагу соответствующего формата и типа в лоток или устройство подачи, укажите формат и тип бумаги в меню «Бумага» на панели управления принтером, затем выберите пункт **Замена бумаги окончена**.
- Выберите команду **Сброс акт. вых.**, чтобы изменить активный лоток на набор связанных лотков.
- Отмените задание на печать.

Замените [источник бумаги] на [имя пользовательского типа] с загрузкой [ориентация]

Попробуйте воспользоваться одним из следующих способов.

- Загрузите бумагу соответствующего формата и типа в лоток или устройство подачи, укажите формат и тип бумаги в меню «Бумага» на панели управления принтером, затем выберите пункт **Замена бумаги окончена**.
- Выберите команду **Сброс акт. вых.**, чтобы изменить активный лоток на набор связанных лотков.
- Отмените задание на печать.

Замените [источник бумаги] на [формат бумаги] с загрузкой [ориентация]

Попробуйте воспользоваться одним из следующих способов.

- Загрузите бумагу соответствующего формата и типа в лоток или устройство подачи, укажите формат и тип бумаги в меню «Бумага» на панели управления принтером, затем выберите пункт **Замена бумаги окончена**.
- Выберите команду **Сброс акт. вых.**, чтобы изменить активный лоток на набор связанных лотков.
- Отмените задание на печать.

Замените [источник бумаги] на [тип бумаги] [формат бумаги] с загрузкой [ориентация]

Попробуйте воспользоваться одним из следующих способов.

- Загрузите бумагу соответствующего формата и типа в лоток или устройство подачи, укажите формат и тип бумаги в меню «Бумага» на панели управления принтером, затем выберите пункт **Замена бумаги окончена**.
- Выберите команду **Сброс акт. вых.**, чтобы изменить активный лоток на набор связанных лотков.
- Отмените задание на печать.

Проверьте соединение лотка [x]

Попробуйте воспользоваться одним из следующих способов.

- Выключите принтер, а затем снова включите его.

Если ошибка повторится:

- 1 Выключите принтер.
- 2 Отсоедините кабель питания от розетки электросети.
- 3 Удалите указанный лоток.
- 4 Повторно установите лоток.
- 5 Подсоедините кабель питания к правильно заземленной электрической розетке.
- 6 Снова включите принтер.

Если ошибка появится снова:

- 1 Выключите принтер.
 - 2 Отсоедините кабель питания от розетки электросети.
 - 3 Отсоедините лоток.
 - 4 Обратитесь в службу технической поддержки.
- На панели управления принтера нажмите **Продолжить** для удаления сообщения и продолжения работы.

Закройте дверцу или вставьте картридж

Картридж с тонером отсутствует или установлен неправильно. Установите картридж, затем закройте все дверцы и крышки.

При повторе задания закройте крышку планшета и загрузите оригиналы [2уу.хх]

Попробуйте воспользоваться одним из следующих способов.

- Нажмите **Сканирование из УАПД**, чтобы продолжить сканирование из устройства автоматической подачи документов сразу после последнего успешного задания сканирования.
- Нажмите **Сканирование со стекла экспонирования**, чтобы продолжить сканирование со стекла сканера сразу после последнего успешного задания сканирования.
- Нажмите **Завершить задание, не выполняя сканирование**, чтобы завершить последнее успешное задание сканирования.

Примечание. Это не отменяет задание сканирования. Работа с успешно отсканированными страницами будет продолжена (копирование, отправка по факсу или эл. почте).

- Нажмите **Отменить задание**, чтобы скрыть сообщение и отменить задание на сканирование.

Закройте пер дверцу

Закройте переднюю дверцу принтера.

Закройте верхнюю крышку доступа

Для сброса сообщения закройте верхнюю крышку доступа к принтеру.

Сложная страница, некоторые данные могли быть не напечатаны [39]

Попробуйте воспользоваться одним из следующих способов.

- На панели управления принтера коснитесь **Продолжить** для игнорирования сообщения и продолжения печати.
- Отменить текущее задание на печать.
- Установите в принтер дополнительную память.

Изменение конфигурации, некоторые отложенные задания не восстановлены [57]

Отложенные задания отмечены как недействительные из-за следующих возможных изменений в принтере:

- Обновлена микропрограмма принтера.
- Извлечен лоток для задания печати.
- Задание печати отправлено с флэш-накопителя, который более не подключен к порту USB.
- Жесткий диск принтера содержит задания печати, которые были сохранены во время установки на принтер другой модели.

На панели управления принтера нажмите **Продолжить** для удаления сообщения.

Обнаружена неисправная флэш-память [51]

Попробуйте воспользоваться одним из следующих способов.

- Замените неисправную плату флэш-памяти.
- На панели управления принтера коснитесь **Продолжить** для игнорирования сообщения и продолжения печати.
- Отмените текущее задание на печать.

Диск заполнен [62]

Попробуйте воспользоваться одним из следующих способов.

- На панели управления принтера нажмите **Продолжить** для удаления сообщения и продолжения работы.
- Удалите шрифты, макросы и другие данные, хранящиеся на жестком диске принтера.
- Установите жесткий диск принтера большей емкости.

Диск заполнен, задание сканирования отменено

Попробуйте выполнить одно или несколько из следующих действий:

- Нажмите **Продолжить** для удаления сообщения и продолжения сканирования.
- Удалите шрифты, макросы и другие данные, хранящиеся на жестком диске принтера.
- Установите жесткий диск большей емкости.

Для использования в данном устройстве диск должен быть отформатирован

На панели управления принтера коснитесь **Форматировать диск**, чтобы отформатировать жесткий диск принтера и закрыть сообщение.

Примечание. При форматировании удаляются все файлы, хранящиеся на жестком диске принтера.

Диск почти заполнен. Безопасная очистка диска.

Попробуйте выполнить одно или несколько из следующих рекомендуемых действий.

- Нажмите **Продолжить**, чтобы закрыть сообщение и продолжить печать.
- Удалите шрифты, макросы и другие данные, хранящиеся на жестком диске принтера.
- Установите жесткий диск большей емкости.

Ошибка чтения диска USB. Извлеките USB.

Вставлено неподдерживаемое устройство USB. Отключите устройство USB, а затем установите поддерживаемое.

Ошибка чтения USB-концентратора. Извлеките концентратор.

Установлен неподдерживаемый USB-концентратор. Извлеките USB-концентратор, затем установите поддерживаемый.

Память факса заполнена

На панели управления принтера нажмите **Продолжить** для удаления сообщения.

Раздел факса вышел из строя. Обратитесь к системному администратору.

Попробуйте воспользоваться одним из следующих способов.

- На панели управления принтера нажмите **Продолжить** для удаления сообщения.
- Выключите принтер, а затем снова включите его. В случае повторного появления сообщения обратитесь к системному администратору.

Не установлен сервер факсов "В формат". Обратитесь к системному администратору.

Попробуйте воспользоваться одним из следующих способов.

- На панели управления принтера нажмите **Продолжить** для удаления сообщения.
- Выполните настройку сервера факсов. В случае повторного появления сообщения обратитесь к системному администратору.

Не назначено имя станции факса Обратитесь к системному администратору.

Выполните одно из следующих действий^

- На панели управления принтера нажмите **Продолжить** для удаления сообщения.
- Выполните настройку аналогового факса. Если это сообщение повторно отображается после выполнения настройки, обратитесь к системному администратору.

Не назначен номер станции факса Обратитесь к системному администратору.

Попробуйте воспользоваться одним из следующих способов.

- На панели управления принтера нажмите **Продолжить** для удаления сообщения.
- Выполните настройку аналогового факса. Если это сообщение повторно отображается после выполнения настройки, обратитесь к системному администратору.

Заканчивается формирователь изображения [84.xu]

Возможно, потребуется заказать формирователь изображения для замены. При необходимости на панели управления принтера нажмите **Продолжить** для удаления сообщения и продолжения печати.

Недостаточно формирователя изображения [84.xу]

При необходимости на панели управления принтера коснитесь **Продолжить** для удаления сообщения и продолжения печати.

Очень низкий уровень копи-картриджа, [x] приблизительное оставшееся количество страниц [84.xу]

Возможно, вскоре потребуется замена копи-картридж. Для получения дополнительных сведений см. раздел "Замена расходных материалов" в *Руководстве пользователя*.

При необходимости на панели управления принтера коснитесь **Продолжить** для удаления сообщения и продолжения печати.

Невосместимый лоток [x] [59]

Попробуйте воспользоваться одним из следующих способов.

- Удалите указанный лоток.
- На панели управления принтера нажмите **Продолжить** для сброса сообщения и печати задания без использования указанного выходного лотка.

Неверный формат бумаги, откройте [источник бумаги] [34]

Попробуйте воспользоваться одним из следующих способов.

- Загрузите бумагу соответствующего формата и типа в лоток, укажите формат и тип бумаги в меню "Бумага" на панели управления принтером.
- Убедитесь, что в настройках "Параметры печати" или "Печать" указаны соответствующие формат и тип бумаги.
- Проверьте правильность задания формата бумаги. Например, если для параметра "Формат в МУП" задано значение Universal, убедитесь, что бумага имеет достаточные размеры для размещения распечатываемых данных.
- Проверьте направляющие длины и ширины и убедитесь, что бумага правильно загружена в лоток.
- На панели управления принтера коснитесь **Продолжить**, чтобы закрыть сообщение и выполнить печать задания, используя другой лоток для бумаги.
- Отмените задание на печать.

Установите лоток [x]

Попробуйте воспользоваться одним из следующих способов.

- Установите в принтер указанный лоток.
- Отмените задание на печать.
- Сбросьте активный выходной лоток для связанного набора выходных лотков, выбрав **Сброс акт. вых.** на панели управления принтера.

Установите дуплекс

Попробуйте воспользоваться одним из следующих способов.

- Установите устройство двусторонней печати:
 - 1 Выключите принтер.
 - 2 Отсоедините кабель питания от розетки электросети.
 - 3 Установите устройство двусторонней печати.
 - 4 Подсоедините кабель питания к правильно заземленной электрической розетке.
 - 5 Перезапустите принтер.
- Отмените текущее задание.
- Сбросьте активный выходной лоток.

Установите лоток [x]

Попробуйте воспользоваться одним из следующих способов.

- Установите указанный лоток:
 - 1 Выключите принтер.
 - 2 Отсоедините кабель питания от розетки электросети.
 - 3 Установите указанный лоток.
 - 4 Подсоедините кабель питания к правильно заземленной электрической розетке.
 - 5 Снова включите принтер.
- Отмените задание на печать.
- Сбросьте активный выходной лоток.

Недостаточно памяти для дефрагментации флэш-памяти [37]

Попробуйте воспользоваться одним из следующих способов.

- На панели управления принтера коснитесь **Продолжить** для остановки дефрагментации и продолжения печати.
- Удалите из памяти принтера шрифты, макросы и другие данные.
- Установите в принтер дополнительную память.

Недостаточно памяти для разбора по копиям [37]

Попробуйте воспользоваться одним из следующих способов.

- Коснитесь **Продолжить** на панели управления принтера для печати сохраненной части задания и печати с разбором по копиям оставшейся части задания.
- Отмените текущее задание на печать.

Недостаточно памяти для поддержки функции "Экономия ресурсов" [35]

Установите дополнительную память принтера или коснитесь **Продолжить**, чтобы отключить функцию сохранения ресурсов, удалить сообщение и продолжить печать.

Недостаточно памяти, некоторые отложенные задания удалены [37]

На панели управления принтера нажмите **Продолжить** для удаления сообщения.

Недостаточно памяти, некоторые отложенные задания не будут восстановлены [37]

Попробуйте воспользоваться одним из следующих способов.

- На панели управления принтера коснитесь **Продолжить** для удаления сообщения.
- Удалите другие отложенные задания, чтобы освободить больше памяти принтера.

Загрузите в [источник бумаги] [пользовательская строка] [ориентация бумаги]

Попробуйте воспользоваться одним из следующих способов.

- Загрузите в указанный лоток бумагу правильного формата и типа.
- Чтобы использовать лоток для бумаги с бумагой требуемого формата или типа, коснитесь на панели управления принтера **Бумага загр., продолжить**.

Примечание. В случае обнаружения принтером лотка с бумагой требуемого типа и формата бумага будет подана из этого лотка. Если принтеру не удастся обнаружить лоток с бумагой соответствующего типа и формата, он выполнит печать с использованием источника бумаги по умолчанию.

- Отмените текущее задание.

Загрузите в [источник бумаги] [название пользовательского типа] [ориентация бумаги]

Попробуйте воспользоваться одним из следующих способов.

- Загрузите в лоток или устройство подачи бумагу правильного формата и типа.
- Чтобы использовать лоток для бумаги с бумагой требуемого формата или типа, коснитесь на панели управления принтера **Бумага загр., продолжить**.

Примечание. В случае обнаружения принтером лотка с бумагой требуемого типа и формата бумага будет подана из этого лотка. Если принтеру не удастся обнаружить лоток с бумагой соответствующего типа и формата, он выполнит печать с использованием источника бумаги по умолчанию.

- Отмените текущее задание.

Загрузите в [источник бумаги] [формат бумаги] [ориентация бумаги]

Попробуйте воспользоваться одним из следующих способов.

- Загрузите в указанный лоток или устройство подачи бумагу правильного типа и формата.
- Чтобы использовать лоток или устройство подачи с бумагой требуемого формата, коснитесь на панели управления принтера **Бумага загр., продолжить**.

Примечание. В случае обнаружения принтером лотка или устройства подачи с бумагой требуемого формата, бумага будет подана из этого лотка или устройства подачи. Если принтеру не удастся обнаружить лоток или устройство подачи с бумагой соответствующего формата, он выполнит печать с использованием источника бумаги по умолчанию.

- Отмените текущее задание.

Загрузите в [источник бумаги] [тип бумаги] [формат бумаги] [ориентация бумаги]

Попробуйте воспользоваться одним из следующих способов.

- Загрузите в указанный лоток или устройство подачи бумагу правильного формата и типа.
- Чтобы использовать лоток или устройство подачи с бумагой требуемого формата и типа, коснитесь на панели управления принтера **Бумага загр., продолжить**.

Примечание. В случае обнаружения принтером лотка или устройства подачи с бумагой требуемого формата и типа, бумага будет подана из этого лотка или устройства подачи. Если принтеру не удастся обнаружить лоток или устройство подачи с бумагой соответствующего формата и типа, он выполнит печать с использованием источника бумаги по умолчанию.

- Отмените текущее задание.

Загрузите в устройство ручной подачи [пользовательская строка] [ориентация бумаги]

Попробуйте воспользоваться одним из следующих способов.

- Загрузите бумагу правильного типа и формата в устройство подачи.
- На панели управления принтера нажмите **Запрашивать каждую страницу, бумага загружена** или **Не запрашивать, бумага загружена** для удаления сообщения и продолжения печати.
- На панели управления принтера коснитесь **Автоматический выбор бумаги**, чтобы использовать бумагу, загруженную в лоток.
- Отмените задание на печать.

Загрузите в устройство ручной подачи [название пользовательского типа] [ориентация бумаги]

Попробуйте воспользоваться одним из следующих способов.

- Загрузите бумагу правильного типа и формата в устройство подачи.
- На панели управления принтера нажмите **Запрашивать каждую страницу, бумага загружена** или **Не запрашивать, бумага загружена** для удаления сообщения и продолжения печати.

- На панели управления принтера коснитесь **Автоматический выбор бумаги**, чтобы использовать бумагу, загруженную в лоток.
- Отмените задание на печать.

Загрузите в устройство ручной подачи [формат бумаги] [ориентация бумаги]

Попробуйте воспользоваться одним из следующих способов.

- Загрузите бумагу нужного формата в устройство подачи.
- На панели управления принтера нажмите **Запрашивать каждую страницу, бумага загружена** или **Не запрашивать, бумага загружена** для удаления сообщения и продолжения печати.
- На панели управления принтера коснитесь **Автоматический выбор бумаги**, чтобы использовать бумагу, загруженную в лоток.
- Отмените задание на печать.

Загрузите в устройство ручной подачи [тип бумаги] [формат бумаги] [ориентация бумаги]

Попробуйте воспользоваться одним из следующих способов.

- Загрузите бумагу правильного типа и формата в устройство подачи.
- На панели управления принтера нажмите **Запрашивать каждую страницу, бумага загружена** или **Не запрашивать, бумага загружена** для удаления сообщения и продолжения печати.
- На панели управления принтера коснитесь **Автоматический выбор бумаги**, чтобы использовать бумагу, загруженную в лоток.
- Отмените задание на печать.

Заканчивается комплект ТО [80.ху]

Возможно, потребуется заказать комплект ТО. Для получения дополнительных сведений обратитесь в службу технической поддержки или к Вашему представителю принтеров Dell.

При необходимости коснитесь **Продолжить** для удаления сообщения и продолжения печати.

Недостаточно комплекта ТО [80.ху]

Для получения дополнительных сведений обратитесь в службу технической поддержки или к Вашему представителю принтеров Dell.

При необходимости коснитесь **Продолжить** для удаления сообщения и продолжения печати.

Очень низкий уровень комплекта ТО, осталось примерно [х] страниц [80.ху]

Возможно, вскоре потребуется замена комплекта для технического обслуживания. Для получения дополнительных сведений обратитесь в службу технической поддержки или к Вашему представителю принтеров Dell.

При необходимости коснитесь **Продолжить** для удаления сообщения и продолжения печати.

Память заполнена [38]

Попробуйте воспользоваться одним из следующих способов.

- На панели управления принтера коснитесь **Отмена задания** для удаления сообщения.
- Установите в принтер дополнительную память.

Память заполнена, печать факсов невозможна

На панели управления принтера нажмите **Продолжить** для удаления сообщения без продолжения печати. После перезапуска принтера будет предпринята попытка печати отложенных факсов.

Переполнение памяти, отправка факсов невозможна

- 1 На панели управления принтера нажмите **Продолжить** для удаления сообщения и отмены задания факса.
- 2 Попробуйте воспользоваться одним из следующих способов.
 - Уменьшите разрешение факса, а затем повторно отправьте факс.
 - Уменьшите число страниц в факсе и попробуйте заново отправить факс.

Программная ошибка сети [x] [54]

Попробуйте воспользоваться одним из следующих способов.

- На панели управления принтера коснитесь **Продолжить** для продолжения печати.
- Выключите принтер и приблизительно через 10 секунд снова включите его.
- Обновите сетевое микропрограммное обеспечение принтера или сервера печати. Для получения дополнительных сведений обратитесь в службу технической поддержки или к Вашему представителю принтеров Dell.

Модем не подключен к аналоговой телефонной линии, факс отключен.

Подключите к принтеру аналоговую телефонную линию.

[Тип расходного материала] не Dell, см. Руководство пользователя [33.xu]

Примечание. В качестве типа расходных материалов можно указать картридж с тонером или блок формирования изображения.

Принтер обнаружил установленные в принтере расходный материал или деталь, производства не Dell.

Принтер Dell наиболее эффективно работает с подлинными расходными материалами и деталями Dell. Использование расходных материалов или деталей сторонних производителей может снизить производительность, надежность или срок службы принтера и его компонентов формирования изображения.

Все индикаторы срока службы предназначены для работы с расходными материалами и деталями Dell и могут выдавать непредвиденные результаты при использовании расходных материалов или деталей сторонних производителей. Использование компонентов формирования изображения дольше предусмотренного срока службы может повредить принтер Dell или связанные компоненты.

ПРЕДУПРЕЖДЕНИЕ. Возможность повреждения: Использование расходных материалов или деталей сторонних производителей может повлиять на гарантию. Ущерб, возникший в результате использования расходных материалов или деталей сторонних производителей, не покрывается гарантией.

Чтобы принять на себя всяческий риск и продолжить использование не подлинных расходных материалов или деталей в принтере, одновременно нажмите и удерживайте  и # на панели управления принтера на протяжении 15 секунд для удаления сообщения и продолжения печати.

Если Вы не хотите брать на себя подобный риск, удалите из принтера расходные материалы или детали сторонних производителей и установите подлинные расходные материалы или детали Dell.

Примечание. Список поддерживаемых расходных материалов см. в разделе «Заказ расходных материалов» данного *руководства пользователя* или на сайте www.dell.com/support/printers.

Во флэш-памяти недостаточно места для ресурсов [52]

Попробуйте воспользоваться одним из следующих способов.

- На панели управления принтера нажмите **Продолжить** для удаления сообщения и продолжения печати.
- Удалите из флэш-памяти шрифты, макросы и другие данные.
- Установите карту памяти большей емкости.

Примечание. Загруженные шрифты и макросы, не сохраненные ранее во флэш-памяти, будут удалены.

Требуется замена бумаги

Попробуйте выполнить одно или несколько из следующих рекомендуемых действий.

- Нажмите **Использовать текущие материалы**, чтобы закрыть сообщение и продолжить печать.
- Отмените текущее задание на печать.

Параллельный порт [x] отключен [56]

Попробуйте воспользоваться одним из следующих способов.

- На панели управления принтера нажмите **Продолжить** для удаления сообщения.
- Активируйте параллельный порт. На панели управления принтера выберите:
Сеть/Порты >Параллельный [x] >Буфер параллельного порта >Авто

Примечание. Принтер удаляет все данные, полученные через параллельный порт.

Необходимо было перезапустить принтер. Последнее задание могло быть не выполнено.

На панели управления принтера коснитесь элемента **Продолжить** для удаления сообщения и продолжения печати.

Для получения дополнительных сведений посетите веб-узел www.dell.com/support/printers или обратитесь в службу технической поддержки.

Повторно установите отсутствующий или не отвечающий картридж [31.ху]

Попробуйте воспользоваться одним из следующих способов.

- Проверьте, не отсутствует указанный картридж с тонером. Если он отсутствует, установите новый картридж с тонером
Подробнее об установке картриджа с тонером, см. раздел “Замена расходных материалов” в *Руководстве пользователя*.
- Если картридж с тонером установлен, снимите картридж с тонером, не отвечающий на запросы, а затем снова установите его.

Примечание. Если сообщение появляется после переустановки картриджа, значит, он неисправен. Замените картридж с тонером.

Переустановите отсутствующий или не отвечающий формирователь изображения [31.ху]

Попробуйте воспользоваться одним из следующих способов.

- Проверьте, не отсутствует ли формирователь изображения. При отсутствии, установите формирователь изображения.
Подробнее об установке формирователя изображения, см. раздел “Замена расходных материалов” в *Руководстве пользователя*.
- Если формирователь изображения установлен, снимите формирователь изображения, не отвечающий на запросы, а затем снова установите его.

Примечание. Если сообщение появляется после переустановки формирователя изображения, значит, он неисправен. Замените формирователь изображения.

Отключите неисправный диск [61]

Извлеките и замените неисправный жесткий диск принтера.

Удалите упаковочный материал, [наименование области]

Удалите оставшийся упаковочный материал из указанного места.

Извлеките бумагу из стандартного выходного лотка

Извлеките стопку бумаги из стандартного выходного лотка.

При повторе задания загрузите все оригиналы заново.

Попробуйте воспользоваться одним из следующих способов.

- Нажмите **Отменить задание**, чтобы скрыть сообщение и отменить задание на сканирование.
- Нажмите **Сканирование из УАПД**, чтобы продолжить сканирование из устройства автоматической подачи документов сразу после последнего успешного задания сканирования.
- Нажмите **Сканирование со стекла экспонирования**, чтобы продолжить сканирование со стекла сканера сразу после последнего успешного задания сканирования.
- Нажмите **Завершить задание, не выполняя сканирование**, чтобы завершить последнее успешное задание сканирования.
- Нажмите **Перезапустить задание**, чтобы запустить задание сканирования с использованием параметров из предыдущего задания.

Замените картридж, осталось примерно 0 страниц [88.ху]

Замените указанный картридж с тонером, чтобы удалить сообщение и продолжить печать. Подробнее, см. инструкцию, прилагаемую к расходному материалу или см. раздел “Замена расходных материалов” в *Руководстве пользователя*.

Примечание. Если у вас нет картриджа с тонером для замены, посетите наш веб-сайт или обратитесь по месту приобретения принтера.

Замените картридж, несоответствие региона принтера [42.ху]

Установите соответствующий картридж с тонером.

Замените формирова́тель изображения, осталось примерно 0 страниц [84.ху]

Замените указанный формирова́тель изображения, чтобы удалить сообщение и продолжить печать. Подробнее, см. инструкцию, прилагаемую к расходному материалу или см. раздел “Замена расходных материалов” в *Руководстве пользователя*.

Примечание. Если у вас нет формирова́теля изображения для замены, посетите наш веб-сайт или обратитесь по месту приобретения принтера.

При повторе задания загрузите замятые оригиналы заново.

Попробуйте воспользоваться одним из следующих способов.

- Нажмите **Отменить задание**, чтобы скрыть сообщение и отменить задание на сканирование.
- Нажмите **Сканирование из УАПД**, чтобы продолжить сканирование из устройства автоматической подачи документов сразу после последнего успешного задания сканирования.
- Нажмите **Сканирование со стекла экспонирования**, чтобы продолжить сканирование со стекла сканера сразу после последнего успешного задания сканирования.
- Нажмите **Завершить задание, не выполняя сканирование**, чтобы завершить последнее успешное задание сканирования.
- Нажмите **Перезапустить задание**, чтобы запустить задание сканирования с использованием параметров из предыдущего задания.

При повторе задания замените последнюю сканированную страницу и все замятые оригиналы заново.

Попробуйте воспользоваться одним из следующих способов.

- Нажмите **Отменить задание**, чтобы скрыть сообщение и отменить задание на сканирование.
- Нажмите **Сканирование из УАПД**, чтобы продолжить сканирование из устройства автоматической подачи документов сразу после последнего успешного задания сканирования.
- Нажмите **Сканирование со стекла экспонирования**, чтобы продолжить сканирование со стекла сканера сразу после последнего успешного задания сканирования.
- Нажмите **Завершить задание, не выполняя сканирование**, чтобы завершить последнее успешное задание сканирования.
- Нажмите **Перезапустить задание**, чтобы запустить задание сканирования с использованием параметров из предыдущего задания.

Замените комплект ТО, осталось примерно 0 страниц [80.xу]

Требуется выполнить плановое обслуживание принтера. Обратитесь в службу технической поддержки или к дилеру принтеров Dell и сообщите о данном сообщении.

Замените отсутствующий термоблок [80.xу]

- 1 Установите отсутствующий термоблок. Для получения дополнительных сведений см. инструкции, прилагаемые к новой детали.
- 2 На панели управления принтера нажмите **Продолжить** для удаления сообщения.

Замените комплект валиков [81.xx]

Попробуйте воспользоваться одним из следующих способов.

- Замените комплект валиков. Для получения дополнительных сведений см. инструкции из комплекта поставки.
- На панели управления принтера нажмите **Продолжить** для удаления сообщения и продолжения печати.

Замените подкладку разделителя

Попробуйте воспользоваться одним из следующих способов.

- Замените разделительную пластину. Для получения дополнительных сведений см. инструкции, прилагаемые к расходным материалам.
- На панели управления принтера коснитесь **Игнорировать** для удаления сообщения.

Замените неподдерживаемый картридж [32.ху]

Извлеките картридж с тонером и установите поддерживаемый картридж, для сброса сообщения и продолжения печати. Подробнее, см. инструкцию, прилагаемую к расходному материалу или см. раздел “Замена расходных материалов” в *Руководстве пользователя*.

Примечание. Если у вас нет картриджа с тонером для замены, посетите наш веб-сайт или обратитесь по месту приобретения принтера.

Замените неподдерживаемый формирова- тель изображения [32.ху]

Извлеките указанный картридж с тонером и установите поддерживаемый, чтобы удалить сообщение и продолжить печать. Подробнее, см. инструкцию, прилагаемую к расходному материалу или см. раздел “Замена расходных материалов” в *Руководстве пользователя*.

Примечание. Если у вас нет формирова-
теля изображения для замены, посетите наш веб-сайт или обратитесь по месту приобретения принтера.

Замените очиститель

Попробуйте воспользоваться одним из следующих способов.

- Замените очиститель термоблока в принтере.
- Нажмите **Продолжить** для удаления сообщения и продолжения печати.

Восстановить отложенные задания?

Попробуйте воспользоваться одним из следующих способов.

- На панели управления принтера коснитесь **Восстановить**, чтобы восстановить все отложенные задания, хранящихся на жестком диске принтера.
- На панели управления принтера коснитесь **Не восстанавливать**, если не требуется восстановление никаких заданий печати.

Сканируемый документ слишком длинный

В задании на сканирование превышено максимальное число страниц. Нажмите **Отменить задание**, чтобы скрыть сообщение и отменить задание на сканирование.

Открыта крышка УАП сканера

Закройте крышку устройства автоматической подачи.

Сканер отключен администратором [840.01]

Печатайте без сканера или обратитесь к представителю службы поддержки.

Сканер отключен. Обратитесь к системному администратору, если не удалось удалить неисправность. [840.02]

Попробуйте воспользоваться одним из следующих способов.

- Нажмите **Продолжить при отключенном сканере** для возврата на основной экран, затем обратитесь к представителю службы поддержки.
- Нажмите **Перезагрузка и автоматическое включение сканера**, чтобы отменить задание.

Примечание. Будет предпринята попытка включить сканер.

Замятие в сканере, извлеките из сканера все оригиналы [2уу.хх]

Извлеките замятую бумагу из сканера.

Замятие в сканере, извлеките все замятые оригиналы из сканера [2уу.хх]

Извлеките замятую бумагу из сканера.

Скоро потребуется обслуживание сканера, используйте комплект УАПД [80]

Обратитесь в службу технической поддержки или к дилеру принтеров Dell и сообщите о данном сообщении. Требуется выполнить плановое обслуживание принтера.

Ошибка последовательного порта [х] [54]

Попробуйте воспользоваться одним из следующих способов.

- На панели управления принтера нажмите **Продолжить** для продолжения печати.
- Убедитесь, что кабель последовательного интерфейса надежно подключен и подходит для последовательного порта.
- Убедитесь, что параметры последовательного интерфейса (протокол, скорость, четность и число битов данных) на принтере и на управляющем компьютере установлены правильно.
- Выключите принтер, а затем снова включите его.

Последовательный порт [x] отключен [56]

Попробуйте воспользоваться одним из следующих способов.

- На панели управления принтера нажмите **Продолжить** для удаления сообщения.
Все данные, поступающие на принтер через указанный последовательный порт, игнорируются.
- Убедитесь в том, что для "Буфер параллельного интерфейса" не выбрано значение "Отключен".
- На панели управления принтера задайте для "Буфер параллельного интерфейса" значение "Авто" в меню "Последовательный [x]".

Некоторые отложенные задания не восстановлены

На панели управления принтера коснитесь **Продолжить** для удаления отмеченного задания.

Примечание. Невосстановленные отложенные задания остаются на жестком диске принтера, но доступ к ним невозможен.

Ошибка ПО стандартной сети [54]

Попробуйте воспользоваться одним из следующих способов.

- На панели управления принтера коснитесь **Продолжить** для продолжения печати.
- Выключите принтер, а затем снова включите его.
- Обновите сетевое микропрограммное обеспечение принтера или сервера печати. Для получения дополнительных сведений обратитесь в службу технической поддержки или к Вашему представителю принтеров Dell.

Стандартный порт USB отключен [56]

Попробуйте воспользоваться одним из следующих способов.

- На панели управления принтера нажмите **Продолжить** для удаления сообщения.
- Включить использование порта USB. На панели управления принтера выберите:
Сеть/Порты >Буфер USB >Авто

Примечание. Все данные, поступающие на принтер через порт USB, игнорируются.

Для выполнения задания требуются расходные материалы

Выполните одно из следующих действий.

- Установите отсутствующие расходные материалы, чтобы выполнить задание.
- Отмените текущее задание.

Установлено слишком много дисков [58]

- 1 Выключите принтер.
- 2 Отсоедините кабель питания от розетки электросети.
- 3 Извлеките лишние жесткие диски принтера.

- 4 Подсоедините кабель питания к правильно заземленной электрической розетке.
- 5 Снова включите принтер.

58 Слишком много модулей флэш-памяти [58]

- 1 Выключите принтер.
- 2 Отсоедините кабель питания от розетки электросети.
- 3 Извлеките лишние модули флэш-памяти.
- 4 Подсоедините кабель питания к правильно заземленной электрической розетке.
- 5 Снова включите принтер.

Присоединено слишком много лотков [58]

- 1 Выключите принтер.
- 2 Отсоедините кабель питания от розетки электросети.
- 3 Удалите лишние лотки.
- 4 Подсоедините кабель питания к правильно заземленной электрической розетке.
- 5 Снова включите принтер.

Неподдерживаемый формат бумаги в лотке [x]

Замените его на поддерживаемый формат бумаги.

Обнаружена неотформатированная флэш-память [53]

Попробуйте воспользоваться одним из следующих способов.

- На панели управления принтера коснитесь **Продолжить** для остановки дефрагментации и продолжения печати.
- Выполните форматирование флэш-памяти.

Примечание. Если сообщение об ошибке не сбрасывается, возможно, флэш-память неисправна, и необходимо заменить ее.

Неподдерживаемый режим камеры, отсоедините камеру и измените режим

Режим камеры не поддерживает PictBridge.

Отсоедините камеру, измените режим и снова подключите камеру к принтеру.

Неподдерживаемый диск

Удалите неподдерживаемый диск, а затем установите поддерживаемый.

Неподдерживаемое дополнительное устройство в гнезде [x] [55]

- 1 Выключите принтер.
- 2 Отсоедините кабель питания от розетки электросети.
- 3 Извлеките неподдерживаемую дополнительную плату с системной платы принтера, затем замените ее поддерживаемой.
- 4 Подсоедините кабель питания к правильно заземленной электрической розетке.
- 5 Снова включите принтер.

Порт USB [x] отключен [56]

На панели управления принтера нажмите **Продолжить** для удаления сообщения.

Примечания.

- Все данные, поступающие на принтер через порт USB, игнорируются.
- Убедитесь в том, что в меню «Буфер USB» не выбрано значение «Отключен».

Сервер Weblink не настроен. Обратитесь к системному администратору.

На панели управления принтера нажмите **Продолжить** для удаления сообщения.

Примечание. В случае повторного появления сообщения обратитесь к системному администратору.

Устранение неполадок печати

- «Основные неисправности принтера» на стр. 305
- «Проблемы с оборудованием и внутренними дополнительными устройствами» на стр. 307
- «Неполадки при подаче бумаги» на стр. 310

Основные неисправности принтера

Принтер не отвечает

Действия	Да	Нет
<p>Шаг 1 Убедитесь, что принтер включен.</p> <p>Принтер выключен?</p>	Перейти к шагу 2.	Включите принтер.
<p>Шаг 2 Проверьте, находится ли принтер в спящем режиме или режиме гибернации.</p> <p>Принтер находится в спящем режиме или режиме гибернации?</p>	Нажмите кнопку перехода в спящий режим, чтобы вывести принтер из спящего режима или режима гибернации.	Перейти к шагу 3.
<p>Шаг 3 Убедитесь в том, что кабель питания подключен к принтеру и электрической розетке с правильным заземлением.</p> <p>Кабель питания подключен к принтеру и к надежно заземленной розетке электросети?</p>	Перейти к шагу 4.	Подключите один конец кабеля питания принтера к разъему принтера, а другой конец — к надежно заземленной электрической розетке.
<p>Шаг 4 Проверьте другое электрическое оборудование, подключенное к электрической розетке.</p> <p>Электрическое оборудование работает?</p>	Отключите другое электрическое оборудование от розетки, а затем включите принтер. Если принтер не работает, снова подключите другое электрическое оборудование к розетке.	Перейти к шагу 5.
<p>Шаг 5 Проверьте, чтобы кабели, подключенные к принтеру и компьютеру, были вставлены в правильные порты.</p> <p>Кабели вставлены в правильные порты?</p>	Перейти к шагу 6.	<p>Убедитесь в совпадении следующего.</p> <ul style="list-style-type: none"> • Символа USB на кабеле с символом USB на принтере • Подходящий кабель Ethernet с разъемом Ethernet
<p>Шаг 6 Убедитесь в том, что розетка электросети не выключена с помощью выключателя или прерывателя.</p> <p>Розетка электросети выключена с помощью выключателя или прерывателя?</p>	Включите выключатель или сбросьте прерыватель.	Перейти к шагу 7.

Действия	Да	Нет
<p>Шаг 7</p> <p>Убедитесь, что принтер не подключен к устройствам защиты от импульсного перенапряжения, источникам бесперебойного питания или удлинителям.</p> <p>Принтер подключен к устройству защиты от импульсного перенапряжения, к устройству бесперебойного питания или к удлинителю?</p>	<p>Подсоедините кабель питания к принтеру, а затем к электрической розетке с правильным заземлением.</p>	<p>Перейти к шагу 8.</p>
<p>Шаг 8</p> <p>Проверьте, чтобы один конец кабеля принтера был подключен к порту принтера, а другой конец кабеля подключен к компьютеру, серверу печати, дополнительному устройству или сетевому устройству.</p> <p>Интерфейсный кабель надежно подсоединен к принтеру и к компьютеру, серверу печати или иному оборудованию для компьютерных сетей?</p>	<p>Перейти к шагу 9.</p>	<p>Надежно подсоедините интерфейсный кабель к принтеру и к компьютеру, серверу печати или иному оборудованию для компьютерных сетей.</p>
<p>Шаг 9</p> <p>Убедитесь, что дополнительные устройства установлены правильно и упаковочный материал удален.</p> <p>Вспомогательное оборудование установлено правильно и упаковочный материал удален?</p>	<p>Перейти к шагу 10.</p>	<p>Выключите принтер, удалите все упаковочные материалы, снова установите дополнительные устройства на принтер.</p>
<p>Шаг 10</p> <p>Проверьте, чтобы были выбраны правильные настройки порта в драйвере принтера.</p> <p>Настройки порта правильные?</p>	<p>Перейти к шагу 11.</p>	<p>Используйте правильные настройки драйвера принтера.</p>
<p>Шаг 11</p> <p>Проверьте установленный драйвер принтера.</p> <p>Установлен правильный драйвер принтера?</p>	<p>Перейти к шагу 12.</p>	<p>Установите правильный драйвер принтера.</p>
<p>Шаг 12</p> <p>Выключите принтер и приблизительно через 10 секунд снова включите его.</p> <p>Принтер работает?</p>	<p>Неполадка устранена.</p>	<p>Обратитесь в служба технической поддержки.</p>

На дисплее принтера отсутствует изображение

Действия	Да	Нет
<p>Шаг 1 На панели управления принтера нажмите кнопку перехода в спящий режим.</p> <p>Сообщение Готово появляется на дисплее принтера?</p>	Неполадка устранена.	Перейти к шагу 2.
<p>Шаг 2 Выключите принтер и приблизительно через 10 секунд снова включите его.</p> <p>Сообщения Подождите . . . и Готово появляются на дисплее принтера?</p>	Неполадка устранена.	Выключите принтер, а затем снова включите его. служба технической поддержки.

Проблемы с оборудованием и внутренними дополнительными устройствами

Не удается распознать внутреннее дополнительное устройство

Действия	Да	Нет
<p>Шаг 1 Выключите принтер и приблизительно через 10 секунд снова включите его.</p> <p>Правильно ли работает внутреннее дополнительное устройство?</p>	Неполадка устранена.	Перейти к шагу 2.
<p>Шаг 2 Проверьте, правильно ли установлено внутреннее дополнительное устройство в плату контроллера.</p> <p>а Выключите принтер с помощью выключателем питания и отсоедините кабель питания от розетки электросети.</p> <p>б Проверьте, установлено ли внутреннее дополнительное устройство в соответствующий разъем платы контроллера.</p> <p>в Подсоедините кабель питания к принтеру, затем к электрической розетке с правильным заземлением и включите принтер.</p> <p>Правильно ли установлено внутреннее дополнительное устройство в плату контроллера?</p>	Перейти к шагу 3.	Подсоедините внутреннее дополнительное устройство к плате контроллера.
<p>Шаг 3 Распечатайте страницу параметров меню и проверьте наличие внутреннего дополнительного устройства в списке установленных устройств.</p> <p>Указано ли внутреннее дополнительное устройство на странице параметров меню?</p>	Перейти к шагу 4.	Повторно установите внутреннее дополнительное устройство.

Действия	Да	Нет
<p>Шаг 4</p> <p>а Проверьте, выбрано ли внутреннее дополнительное устройство.</p> <p>Возможно, потребуется вручную добавить внутреннее дополнительное устройство в драйвере принтера, чтобы сделать его доступным для заданий печати. Для получения дополнительных сведений см. раздел «Добавление доступных дополнительных модулей в драйвере печати» на стр. 53.</p> <p>б Повторно отправьте задание на печать.</p> <p>Правильно ли работает внутреннее дополнительное устройство?</p>	Неполадка устранена.	Обратитесь в служба технической поддержки .

Встроенный сервер печати не работает надлежащим образом

Действия	Да	Нет
<p>Шаг 1</p> <p>Повторно установите внутренний сервер печати.</p> <p>а Удалите и повторно установите внутренний сервер печати. Подробнее см. «Установка порта ISP» на стр. 36.</p> <p>б Распечатайте страницу параметров меню и проверьте наличие внутреннего сервера печати в списке установленных компонентов.</p> <p>Внутренний сервер печати присутствует в списке установленных компонентов?</p>	Перейти к шагу 2.	Проверьте, поддерживается ли внутренний сервер печати принтером. Примечание. Внутренний сервер печати с другого принтера может не работать с данным принтером.
<p>Шаг 2</p> <p>Проверьте подключение внутреннего сервера печати.</p> <p>Используйте подходящий кабель, а затем проверьте, надежно ли он подключен к внутреннему серверу печати.</p> <p>Внутренний сервер печати работает нормально?</p>	Неполадка устранена.	Обратитесь в служба технической поддержки .

Порт ISP не работает надлежащим образом

Действия	Да	Нет
<p>Шаг 1</p> <p>Убедитесь, что порт Internal Solutions Port (ISP) установлен.</p> <p>а Установите порт ISP. Подробнее см. «Установка порта ISP» на стр. 36.</p> <p>б Распечатайте страницу параметров меню и проверьте, указан ли ISP в списке установленных компонентов.</p> <p>ISP присутствует в списке установленных компонентов?</p>	Перейти к шагу 2.	Проверьте, присутствует ли поддерживаемый порт ISP. Примечание. Порт ISP с другого принтера может не работать на данном принтере.

Действия	Да	Нет
<p>Шаг 2 Проверьте кабель и подключение порта ISP.</p> <p>а Используйте подходящий кабель, и убедитесь, что он надежно подключен к порту ISP.</p> <p>б Проверьте надежность подключения интерфейсного кабеля решения ISP к разъему системной платы.</p> <p>Примечание. Интерфейсный кабель решения ISP и разъем системной платы имеют цветную-кодировку.</p> <p>Порт Internal Solutions Port работает нормально?</p>	Неполадка устранена.	Обратитесь в служба технической поддержки .

Проблемы с лотком

Действия	Да	Нет
<p>Шаг 1</p> <p>а Выдвиньте лоток и выполните одно из следующих действий.</p> <ul style="list-style-type: none"> • Проверьте, не застряла ли бумага. • Проверьте, чтобы направляющие для бумаги соответствовали индикаторам размера бумаги на лотке. • При печати на бумаге пользовательского-формата, убедитесь, что направляющие бумаги прилегают к краям бумаги. • Убедитесь в том, что высота стопки загруженной бумаги ниже индикатора максимальной загрузки бумаги. • Убедитесь в том, что бумага лежит ровно в лотке. <p>б Проверьте, что лоток закрывается как положено.</p> <p>Лоток работает?</p>	Неполадка устранена.	Перейти к шагу 2.
<p>Шаг 2</p> <p>а Выключите принтер и приблизительно через 10 секунд снова включите его.</p> <p>б Повторно отправьте задание на печать.</p> <p>Лоток работает?</p>	Неполадка устранена.	Перейти к шагу 3.
<p>Шаг 3</p> <p>Проверьте, распознается ли лоток принтером после установки</p> <p>Распечатайте страницу параметров меню и проверьте наличие лотка в списке установленных компонентов.</p> <p>Лоток указан в списке на странице параметров меню?</p>	Перейти к шагу 4.	Снова установите лоток. Подробнее см. документацию по установке лотка.

Действия	Да	Нет
<p>Шаг 4 Убедитесь в том, что лоток доступен в драйвере принтера.</p> <p>Примечание. Возможно, потребуется вручную добавить лоток в драйвер принтера, чтобы сделать его доступным для заданий печати. Подробнее см. «Добавление доступных дополнительных модулей в драйвере печати» на стр. 53.</p> <p>Лоток доступен в драйвере принтера?</p>	Неполадка устранена.	Обратитесь в служба технической поддержки.

Плата интерфейса USB/параллельного интерфейса работает со сбоями

Действия	Да	Нет
<p>Шаг 1 Убедитесь, что плата интерфейса USB/параллельного интерфейса установлена.</p> <p>а Установите плату интерфейса USB/параллельного интерфейса. Подробнее см. «Установка порта ISP» на стр. 36.</p> <p>б Распечатайте страницу параметров меню и проверьте наличие платы интерфейса USB/параллельного интерфейса в списке установленных компонентов.</p> <p>Плата интерфейса USB/параллельного интерфейса присутствует в списке установленных компонентов?</p>	Перейти к шагу 2.	<p>Проверьте наличие поддерживаемой платы интерфейса USB/параллельного интерфейса.</p> <p>Примечание. Плата интерфейса USB/параллельного интерфейса с другого принтера может не работать на данном принтере.</p>
<p>Шаг 2 Проверьте состояние подключения кабеля к разъему платы интерфейса USB/параллельного интерфейса.</p> <p>Используйте подходящий кабель, убедитесь, что он надежно подключен к порту USB или в порт параллельного интерфейса.</p> <p>Правильно ли работают USB/плата параллельного интерфейса?</p>	Неполадка устранена.	Обратитесь в служба технической поддержки.

Неполадки при подаче бумаги

Замятые страницы повторно не распечатываются

Действия	Да	Нет
<p>Включите функцию восстановления после замятия.</p> <p>а На начальном экране выберите:</p> <p> >Параметры >Общие параметры >Восстановление печати</p> <p>б В меню восстановления после замятия кнопками со стрелками выберите Вкл. или Авто.</p> <p>в Нажмите кнопку Отправить.</p> <p>Страницы перепечатываются после замятия?</p>	Неполадка устранена.	Обратитесь в служба технической поддержки.

Частые замятия бумаги

Действия	Да	Нет
<p>Шаг 1</p> <p>а Выдвиньте лоток и выполните одно из следующих действий.</p> <ul style="list-style-type: none"> • Убедитесь в том, что бумага лежит ровно в лотке. • Проверьте, чтобы направляющие для бумаги соответствовали индикаторам размера бумаги на лотке. • Убедитесь в том, что направляющие придвинуты к краям бумаги. • Убедитесь в том, что высота стопки загруженной бумаги ниже индикатора максимальной загрузки бумаги. • Убедитесь в том, что печать выполняется на бумаге рекомендованного размера и типа. <p>б Вставьте лоток должным образом.</p> <p>Если функция Восстановление после замятия включена, тогда задания будут повторно распечатаны.</p> <p>Часто ли происходят замятия бумаги?</p>	Перейти к шагу 2.	Неполадка устранена.
<p>Шаг 2</p> <p>а Загрузите бумагу из новой пачки.</p> <p>Примечание. Бумага может отсыреть вследствие повышенной влажности воздуха. До загрузки в принтер бумагу следует хранить в фирменной упаковке.</p> <p>б Повторно отправьте задание на печать.</p> <p>Часто ли происходят замятия бумаги?</p>	Перейти к шагу 3.	Неполадка устранена.
<p>Шаг 3</p> <p>а Ознакомьтесь с рекомендациями по предотвращению замятий. Подробнее см. «Предотвращение замятия материалов для печати» на стр. 268.</p> <p>б Выполните инструкции в рекомендациях, затем повторно отправьте задание на печать.</p> <p>Часто ли происходят замятия бумаги?</p>	Обратитесь в служба технической поддержки.	Неполадка устранена.

После извлечения замятой бумаги продолжает отображаться сообщение о замятии бумаги

Действия	Да	Нет
<p>Проверьте весь тракт продвижения бумаги на предмет замятия.</p> <p>а Извлеките замятую бумагу.</p> <p>б На панели управления принтера нажмите Продолжить для удаления сообщения.</p> <p>Сообщение о замятии по-прежнему отображается?</p>	Обратитесь в служба технической поддержки.	Неполадка устранена.

Устранение проблем печати

Неполадки печати

Конфиденциальные и другие отложенные задания не распечатываются

Примечание. Если для обработки на принтере других отложенных заданий требуется дополнительная память, то конфиденциальные задания, а также задания на печать с проверкой, резервированием или повтором могут быть удалены.

Действия	Да	Нет
<p>Шаг 1</p> <p>Откройте папку отложенных заданий на дисплее принтера и посмотрите, находится ли в ней ваше задание печати.</p> <p>Находится ли ваше задание печати в папке отложенных заданий?</p>	Перейти к шагу 2.	Выберите один из параметров «Отложенная печать», а затем повторно отправьте задание на печать. Подробнее см. «Печать конфиденциальных и других отложенных заданий» на стр. 94.
<p>Шаг 2</p> <p>Возможно, задание на печать содержит ошибку форматирования или недопустимые данные.</p> <ul style="list-style-type: none"> Удалите задание на печать, а затем повторно отправьте его на печать. Для документов PDF создайте новый файл PDF и распечатайте его еще раз. <p>Задания с одинаковыми названиями, распечатываемые из Интернета, могут быть распознаны как повторяющиеся, и тогда принтер удалит все задания кроме первого.</p> <p>Для пользователей Windows</p> <p>а Откройте папку «Параметры печати».</p> <p>б В диалоговом окне «Отложенная печать» установите флажок «Сохранять повторяющиеся документы».</p> <p>в Введите PIN-код.</p> <p>Для пользователей Macintosh</p> <p>Сохраните каждое задание печати, присвойте им разные имена и снова отправьте отдельные задания на печать.</p> <p>Выполняется ли печать задания?</p>	Неполадка устранена.	Перейти к шагу 3.
<p>Шаг 3</p> <p>Освободите дополнительную память принтера, удалив некоторые отложенные задания.</p> <p>Выполняется ли печать задания?</p>	Неполадка устранена.	Добавьте в принтер дополнительную память.

Конверт заклеивается при печати

Действия	Да	Нет
<p>а Используйте конверты, которые хранились в сухих условиях.</p> <p>Примечание. Печать на конвертах с высоким содержанием влаги может привести к склеиванию клапанов.</p> <p>б Повторно отправьте задание на печать.</p> <p>Конверт заклеивается при печати?</p>	Обратитесь в служба технической поддержки .	Неполадка устранена.

Отображается сообщение об ошибке при чтении с флэш-накопителя

Действия	Да	Нет
<p>Шаг 1</p> <p>Убедитесь, что флэш-накопитель вставлен в передний разъем USB.</p> <p>Примечание. Флэш-накопитель не будет работать при установке в разъем USB на задней панели.</p> <p>Флэш-накопитель вставлен в передний разъем USB?</p>	Перейти к шагу 2.	Вставьте флэш-накопитель в передний USB порт.
<p>Шаг 2</p> <p>Убедитесь, что индикатор на панели управления принтера мигает зеленым.</p> <p>Примечание. Зеленый мигающий индикатор указывает на то, что принтер занят.</p> <p>Индикатор мигает зеленым?</p>	Дождитесь готовности принтера, затем просмотрите список отложенных заданий и распечатайте документы.	Перейти к шагу 3.
<p>Шаг 3</p> <p>а Проверьте, есть ли на дисплее сообщение об ошибке?</p> <p>б Очистите сообщение.</p> <p>Сообщение об ошибке все еще появляется?</p>	Перейти к шагу 4.	Неполадка устранена.
<p>Шаг 4</p> <p>Убедитесь в том, что флэш-накопитель поддерживается.</p> <p>Для получения дополнительных сведений о протестированных и рекомендованных для применения устройствах флэш-памяти USB см. «Поддерживаемые флэш-диски и типы файлов» на стр. 91.</p> <p>Сообщение об ошибке все еще появляется?</p>	Перейти к шагу 5.	Неполадка устранена.
<p>Шаг 5</p> <p>Проверьте, не был ли разъем USB отключен специалистом по обслуживанию системы.</p> <p>Сообщение об ошибке все еще появляется?</p>	Обратитесь в служба технической поддержки .	Неполадка устранена.

Печатаются неверные символы

Действия	Да	Нет
<p>Шаг 1 Убедитесь в том, что принтер не находится в режиме "Шестнадцатеричный дамп".</p> <p>Примечание. Если на дисплей принтера выведено сообщение Готов шестн., выключите принтер, а затем снова включите его, чтобы отключить режим "Шестнадцатеричный дамп".</p> <p>Принтер переведен в режим "Шестнадцатеричный дамп"?</p>	Отключите режим "Шестнадцатеричный дамп".	Перейти к шагу 2.
<p>Шаг 2</p> <p>а На панели управления принтера, выберите Стандартная сеть или Сеть [х], затем установите SmartSwitch в положение "Вкл."</p> <p>б Повторно отправьте задание на печать.</p> <p>Распечатываются ошибочные символы?</p>	Обратитесь в служба технической поддержки .	Неполадка устранена.

Для задания на печать применяется бумага неподходящего типа либо бумага загружена в неподходящий лоток

Действия	Да	Нет
<p>Шаг 1</p> <p>а Проверьте, что для печати используется бумага, которая подходит для лотка.</p> <p>б Повторно отправьте задание на печать.</p> <p>Задание на печать выполнялось из правильного лотка и на правильной бумаге?</p>	Неполадка устранена.	Перейти к шагу 2.
<p>Шаг 2</p> <p>а В меню "Бумага" на панели управления принтера задайте формат и тип бумаги в соответствии с загруженной в лоток бумагой.</p> <p>б Повторно отправьте задание на печать.</p> <p>Задание на печать выполнялось из правильного лотка и на правильной бумаге?</p>	Неполадка устранена.	Перейти к шагу 3.
<p>Шаг 3</p> <p>а В зависимости от операционной системы, откройте настройки печати или диалговое коно печати, и укажите тип бумаги.</p> <p>б Повторно отправьте задание на печать.</p> <p>Задание на печать выполнялось из правильного лотка и на правильной бумаге?</p>	Неполадка устранена.	Перейти к шагу 4.

Действия	Да	Нет
<p>Шаг 4</p> <p>а Проверьте, не связаны ли лотки.</p> <p>б Повторно отправьте задание на печать.</p> <p>Задание на печать выполнялось из правильного лотка и на правильной бумаге?</p>	Неполадка устранена.	Обратитесь в служба технической поддержки .

При печати больших заданий не выполняется разбор по копиям

Действия	Да	Нет
<p>Шаг 1</p> <p>а В меню "Оформление" на панели управления принтера задайте "Разбор по копиям" (1,2,3) (1,2,3).</p> <p>б Повторно отправьте задание на печать.</p> <p>Печать и разбор по копиям задания выполнены правильно?</p>	Неполадка устранена.	Перейти к шагу 2.
<p>Шаг 2</p> <p>а В ПО принтера, установите "Разбор по копиям" (1,2,3) (1,2,3).</p> <p>Примечание. Если в программном обеспечении для параметра "Разбор по копиям" задано значение (1,1,1) (2,2,2), значение этого параметра, заданное в меню "Оформление", игнорируется.</p> <p>б Повторно отправьте задание на печать.</p> <p>Печать и разбор по копиям задания выполнены правильно?</p>	Неполадка устранена.	Перейти к шагу 3.
<p>Шаг 3</p> <p>Упростите задание (уменьшите количество и размер шрифтов, количество и сложность изображений, количество страниц в задании).</p> <p>Печать и разбор по копиям задания выполнены правильно?</p>	Неполадка устранена.	Обратитесь в служба технической поддержки .

Многоязычные файлы PDF не распечатываются

Действия	Да	Нет
<p>Шаг 1</p> <p>а Проверьте, настроены ли параметры печати для вывода PDF на внедрение всех шрифтов.</p> <p>Подробнее см. прилагаемую к ПО Adobe Acrobat документацию.</p> <p>б Создайте новый файл PDF, а затем повторно отправьте задание на печать.</p> <p>Файлы печатаются?</p>	Неполадка устранена.	Перейти к шагу 2.

Действия	Да	Нет
<p>Шаг 2</p> <p>а Откройте документ, который требуется распечатать, в Adobe Reader.</p> <p>б Щелкните Файл >Печать >Расширенные >Распечатать как изображение >ОК >ОК.</p> <p>Файлы печатаются?</p>	Неполадка устранена.	Обратитесь в служба технической поддержки .

Задания печати не распечатываются

Назначение	Да	Нет
<p>Шаг 1</p> <p>а Из документа, который вы пытаетесь распечатать, откройте диалоговое окно «Печать» и проверьте, выбран ли правильный принтер.</p> <p>Примечание. Если выбран не используемый по умолчанию принтер, необходимо выбирать принтер для каждого документа, которые требуется напечатать.</p> <p>б Повторно отправьте задание на печать.</p> <p>Выполняется ли печать заданий?</p>	Неполадка устранена.	Перейти к шагу 2.
<p>Шаг 2</p> <p>а Проверьте, подключен ли принтер и включен ли он, а также появилось ли сообщение Готов на дисплее принтера.</p> <p>б Повторно отправьте задание на печать.</p> <p>Выполняется ли печать заданий?</p>	Неполадка устранена.	Перейти к шагу 3.
<p>Шаг 3</p> <p>Если на дисплее принтера появляется сообщение об ошибке, удалите сообщение.</p> <p>Примечание. Принтер продолжает печатать после удаления сообщения.</p> <p>Выполняется ли печать заданий?</p>	Неполадка устранена.	Перейти к шагу 4.
<p>Шаг 4</p> <p>а Проверьте, функционируют ли порты (USB, последовательный или Ethernet) и надежно ли подсоединены кабеля к компьютеру и принтеру.</p> <p>Примечание. Подробнее см. документацию по настройке, входящую в комплект поставки принтера.</p> <p>б Повторно отправьте задание на печать.</p> <p>Выполняется ли печать заданий?</p>	Неполадка устранена.	Перейти к шагу 5.

Назначение	Да	Нет
<p>Шаг 5</p> <p>а Выключите принтер и приблизительно через 10 секунд снова включите его.</p> <p>б Повторно отправьте задание на печать.</p> <p>Выполняется ли печать заданий?</p>	Неполадка устранена.	Перейти к шагу 6.
<p>Шаг 6</p> <p>а Удалите и повторно установите программное обеспечение принтера. Для получения дополнительных сведений см. раздел «установка принтера» на стр. 52.</p> <p>Примечание. Программное обеспечение принтера доступно по адресу www.dell.com/support/printers.</p> <p>б Повторно отправьте задание на печать.</p> <p>Выполняется ли печать заданий?</p>	Неполадка устранена.	Контакт служба технической поддержки .

Печать задания выполняется медленнее, чем ожидалось

Действия	Да	Нет
<p>Шаг 1</p> <p>Изменение экологических настроек принтера.</p> <p>а На панели управления принтера выберите:</p> <p>Параметры >Общие параметры</p> <p>б Выберите Еco-Mode или Тихий режим, а затем выберите Выкл.</p> <p>Примечание. Отключение параметров Eco-Mode или Тихий режим может привести к повышенному расходу электроэнергии, расходных материалов, либо того и другого.</p> <p>Задание на печать выполнено?</p>	Неполадка устранена.	Перейти к шагу 2.
<p>Шаг 2</p> <p>Уменьшите количество и размер шрифтов, количество и сложность изображений, количество страниц в задании на печать, а затем снова отправьте задание на печать.</p> <p>Задание на печать выполнено?</p>	Неполадка устранена.	Перейти к шагу 3.
<p>Шаг 3</p> <p>а Удалите задания на печать, сохраненные в памяти компьютера.</p> <p>б Повторно отправьте задание на печать.</p> <p>Задание на печать выполнено?</p>	Неполадка устранена.	Перейти к шагу 4.

Действия	Да	Нет
<p>Шаг 4</p> <p>а Отключите функцию "Защита страниц". На панели управления принтера выберите: Параметры >Общие параметры >Восстановление печати >Защита страницы >Выкл.</p> <p>б Повторно отправьте задание на печать.</p> <p>Задание на печать выполнено?</p>	Неполадка устранена.	Перейти к шагу 5.
<p>Шаг 5</p> <p>а Проверьте надежность подсоединения кабелей к принтеру и серверу печати. Подробнее см. документацию по установке, входящую в комплект поставки принтера.</p> <p>б Повторно отправьте задание на печать.</p> <p>Задание на печать выполнено?</p>	Неполадка устранена.	Перейти к шагу 6.
<p>Шаг 6</p> <p>Установите в принтер дополнительную память, а затем снова отправьте задание на печать.</p> <p>Задание на печать выполнено?</p>	Неполадка устранена.	Обратитесь в служба технической поддержки .

Скорость печати снижается

Примечания.

- При печати на бумаге узкого формата, принтер печатает на пониженной скорости для предотвращения повреждения термоблока.
- Скорость работы принтера может быть уменьшена при печати в течение продолжительного периода времени, или печати при повышенных температурах.

Действия	Да	Нет
<p>Шаг 1</p> <p>а Убедитесь, что указан тип бумаги, соответствующий типу бумаги, загруженной в лоток или устройство подачи.</p> <p>Примечание. Для печати на бумаге формата letter следует использовать термоблок на 110 Вольт, а термоблок на 220 Вольт следует использовать для печати на бумаге формата А4.</p> <p>б Повторно отправьте задание на печать.</p> <p>Скорость печати возросла?</p>	Неполадка устранена.	Перейти к шагу 2.

Действия	Да	Нет
<p>Шаг 2</p> <p>а Замените термоблок. Для получения дополнительных сведений см. инструкции, прилагаемые к формирователю изображения.</p> <p>б Повторно отправьте задание на печать.</p> <p>Скорость печати возросла?</p>	Неполадка устранена.	Обратитесь в служба технической поддержки .

Не работает функция связывания лотков

Примечания.

- Лотки в состоянии определять длину бумаги.
- В многоцелевом устройстве подачи бумаги не выполняется автоматическое определение формата бумаги. Формат требуется установить в меню "Формат и тип бумаги".

Действия	Да	Нет
<p>Шаг 1</p> <p>а Откройте лотки и проверьте, содержится ли в них бумага одинакового формата и типа.</p> <ul style="list-style-type: none"> • Переместите направляющие бумаги в положения, соответствующие формату бумаги, загруженному в каждый из лотков. • Проверьте, чтобы направляющие для бумаги соответствовали индикаторам размера бумаги на лотке. <p>б Повторно отправьте задание на печать.</p> <p>Лотки связаны правильно?</p>	Неполадка устранена.	Перейти к шагу 2.
<p>Шаг 2</p> <p>а В меню «Бумага» на панели управления принтера задайте тип и формат бумаги в соответствии с загруженной в связываемые лотки бумагой.</p> <p>Примечание. Чтобы связать лотки, формат и тип бумаги должны совпадать.</p> <p>б Повторно отправьте задание на печать.</p> <p>Лотки связаны правильно?</p>	Неполадка устранена.	Обратитесь в служба технической поддержки .

Возникают незапланированные разрывы страниц

Действия	Да	Нет
<p>Увеличьте время ожидания печати.</p> <p>а На начальном экране выберите:</p> <p> >Параметры >Общие параметры >Время ожидания</p> <p>б Увеличьте значение параметра “Время ожидания печати”, а затем нажмите Отправить.</p> <p>в Повторно отправьте задание на печать.</p> <p>Правильно ли распечатан файл?</p>	Неполадка устранена.	Проверьте файл оригинала на разрывы страниц при ручной подаче.

Неполадки, связанные с качеством печати

Символы распечатываются с зубчатыми или неровными краями

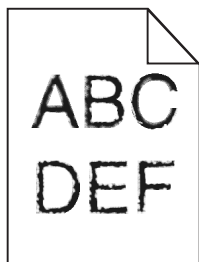

Действия	Да	Нет
<p>Шаг 1</p> <p>а Напечатайте список образцов шрифтов, чтобы проверить, поддерживаются ли принтером шрифты, которые используются.</p> <p>1 На панели управления принтера выберите:</p> <p> >Отчеты >Печать шрифтов</p> <p>2 Коснитесь Шрифты PCL или Шрифты PostScript.</p> <p>б Использовать шрифт, поддерживаемый принтером или установить пользовательский шрифт. Обратитесь за дополнительной информацией к представителю службы поддержки.</p> <p>в Повторно отправьте задание на печать.</p> <p>Отпечатки все еще содержат символы с зубчатыми или неровными краями?</p>	Перейти к шагу 2.	Неполадка устранена.

Действия	Да	Нет
<p>Шаг 2</p> <p>а Использовать шрифт, поддерживаемый принтером или установить шрифт, который требуется использовать на компьютере. Обратитесь за дополнительной информацией к представителю службы поддержки.</p> <p>б Повторно отправьте задание на печать.</p> <p>Отпечатки все еще содержат символы с зубчатыми или неравномерными краями?</p>	<p>Обратитесь в служба технической поддержки.</p>	<p>Неполадка устранена.</p>

Обрезанные страницы или изображения

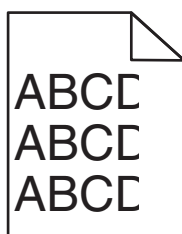

Назначение	Да	Нет
<p>Шаг 1</p> <p>а Отрегулируйте положение направляющих длины и ширины в лотке в соответствии с форматом загруженной бумаги.</p> <p>б Повторно отправьте задание на печать.</p> <p>Страница или изображение обрезано?</p>	<p>Перейти к шагу 2.</p>	<p>Неполадка устранена.</p>
<p>Шаг 2</p> <p>В меню «Бумага» на панели управления принтера задайте тип и формат бумаги в соответствии с загруженной в лоток бумагой.</p> <p>Формат и тип бумаги соответствуют бумаге, загруженной в лоток?</p>	<p>Перейти к шагу 3.</p>	<p>Выполните одно или несколько из указанных ниже действий.</p> <ul style="list-style-type: none"> • В параметрах лотка укажите формат бумаги для соответствия загруженной в лоток бумаге. • Замените бумагу, загруженную в лоток, в соответствии с форматом бумаги, указанным в параметрах лотка.

Назначение	Да	Нет
<p>Шаг 3</p> <p>а В зависимости от операционной системы укажите формат бумаги в диалоговом окне "Настройка печати" или "Печать".</p> <p>б Повторно отправьте задание на печать.</p> <p>Страница или изображение обрезано?</p>	Перейти к шагу 4.	Неполадка устранена.
<p>Шаг 4</p> <p>а Снова установите блок формирования изображения.</p> <p>1 Извлеките картридж с тонером.</p> <p>2 Извлеките формирователь изображения.</p> <p>ПРЕДУПРЕЖДЕНИЕ. Возможность повреждения: Не оставляйте формирователь изображения под воздействием света дольше 10 минут. Длительное воздействие света может привести к снижению качества печати.</p> <p>3 Установите формирователь изображения, а затем картридж.</p> <p>б Повторно отправьте задание на печать.</p> <p>Страница или изображение обрезано?</p>	Обратитесь в служба технической поддержки .	Неполадка устранена.

При печати на изображении появляется некоторый оттенок

Примечание. При печати на бумаге формата letter с помощью термоблока на 220 Вольт происходит сжатие изображения.

Действия	Да	Нет
<p>Шаг 1</p> <p>а Убедитесь, что указан тип бумаги, соответствующий типу бумаги, загруженной в лоток или устройство подачи.</p> <p>Примечание. Для печати на бумаге формата letter следует использовать термоблок на 110 Вольт, а термоблок на 220 Вольт следует использовать для печати на бумаге формата А4.</p> <p>б Повторно отправьте задание на печать.</p> <p>Сжатые изображения по-прежнему появляются?</p>	Неполадка устранена.	Перейти к шагу 2.
<p>Шаг 2</p> <p>а Замените термоблок. Для получения дополнительных сведений см. инструкции, прилагаемые к формирователю изображения.</p> <p>б Повторно отправьте задание на печать.</p> <p>Сжатые изображения по-прежнему появляются?</p>	Неполадка устранена.	Обратитесь в служба технической поддержки .

Серый фон на распечатываемых изображениях

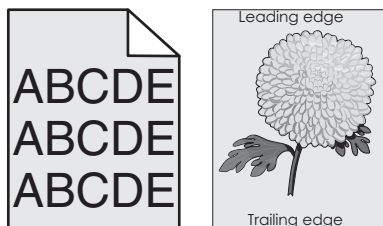

Назначение	Да	Нет
<p>Шаг 1</p> <p>а Значение параметра «Плотность тонера» можно уменьшить, выбрав на панели управления принтером меню «Качество».</p> <p>Примечание. Заводской настройкой по умолчанию является значение 8.</p> <p>б Повторно отправьте задание на печать.</p> <p>Исчез ли серый фон на распечатываемых изображениях?</p>	Неполадка устранена.	Перейти к шагу 2.
<p>Шаг 2</p> <p>Повторно установите формирователь изображения, а затем картридж с тонером.</p> <p>а Извлеките картридж с тонером.</p> <p>б Извлеките формирователь изображения.</p> <p>ПРЕДУПРЕЖДЕНИЕ. Возможность повреждения: Не оставляйте формирователь изображения под воздействием света дольше 10 минут. Длительное воздействие света может привести к снижению качества печати.</p> <p>в Установите формирователь изображения, а затем картридж.</p> <p>г Повторно отправьте задание на печать.</p> <p>Исчез ли серый фон на распечатываемых изображениях?</p>	Неполадка устранена.	Перейти к шагу 3.
<p>Шаг 3</p> <p>Замените формирователь изображения и повторно отправьте задание на печать.</p> <p>Исчез ли серый фон на распечатываемых изображениях?</p>	Неполадка устранена.	Обратитесь в служба технической поддержки .

На страницах видны горизонтальные пропуски

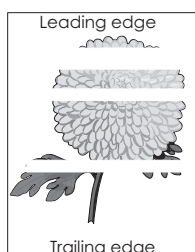

Назначение	Да	Нет
<p>Шаг 1</p> <p>а Убедитесь в том, что прикладная программа использует правильный шаблон заливки.</p> <p>б Повторно отправьте задание на печать.</p> <p>На страницах видны горизонтальные пропуски?</p>	Перейти к шагу 2.	Неполадка устранена.
<p>Шаг 2</p> <p>а Загрузите в указанный лоток или устройство подачи рекомендуемый тип бумаги.</p> <p>б Повторно отправьте задание на печать.</p> <p>На страницах видны горизонтальные пропуски?</p>	Перейти к шагу 3.	Неполадка устранена.
<p>Шаг 3</p> <p>а Перераспределите тонер в формирова­теле изображения.</p> <p>1 Извлеките картридж с тонером, а затем формирова­тель изображения.</p> <p>2 Резко встряхните формирова­тель изображения.</p> <p>ПРЕДУПРЕЖДЕНИЕ. Возможность повреждения: Не оставляйте формирова­тель изображения под воздействием света дольше 10 минут. Длительное воздействие света может привести к снижению качества печати.</p> <p>3 Повторно установите формирова­тель изображения, затем картридж.</p> <p>б Повторно отправьте задание на печать.</p> <p>На страницах видны горизонтальные пропуски?</p>	Перейти к шагу 4.	Неполадка устранена.
<p>Шаг 4</p> <p>Замените формирова­тель изображения и повторно отправьте задание на печать.</p> <p>На страницах видны горизонтальные пропуски?</p>	Обратитесь в служба техни­ческой поддержки .	Неполадка устранена.

Неверные поля на распечатываемых изображениях

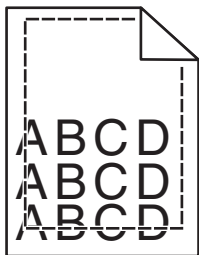

Назначение	Да	Нет
<p>Шаг 1</p> <p>а Отрегулируйте положение направляющих ширины и длины в лотке в соответствии с форматом загруженной бумаги.</p> <p>б Повторно отправьте задание на печать.</p> <p>Размер полей правильный?</p>	Неполадка устранена.	Перейти к шагу 2.
<p>Шаг 2</p> <p>В меню «Бумага» на панели управления принтера задайте формат бумаги в соответствии с загруженной в лоток бумагой.</p> <p>Формат бумаги соответствует загруженной в лоток бумаге?</p>	Перейти к шагу 3.	<p>Выполните одно или несколько из указанных ниже действий.</p> <ul style="list-style-type: none"> • В параметрах лотка укажите формат бумаги для соответствия загруженной в лоток бумаге. • Замените бумагу, загруженную в лоток, в соответствии с форматом бумаги, указанном в параметрах лотка.
<p>Шаг 3</p> <p>а В зависимости от операционной системы укажите формат бумаги в диалоговом окне "Настройка печати" или "Печать".</p> <p>б Повторно отправьте задание на печать.</p> <p>Размер полей правильный?</p>	Неполадка устранена.	Обратитесь в служба технической поддержки .

Скручивание бумаги

Назначение	Да	Нет
<p>Шаг 1</p> <p>Отрегулируйте положение направляющих ширины и длины в лотке в соответствии с форматом загруженной бумаги.</p> <p>Направляющие ширины и длины установлены правильно?</p>	Перейти к шагу 2.	Настройте направляющие ширины и длины.
<p>Шаг 2</p> <p>В меню «Бумага» на панели управления принтера задайте тип и плотность бумаги в соответствии с загруженной в лоток бумагой.</p> <p>Параметры типа и плотности бумаги соответствуют типу и плотности загруженной в лоток бумаге?</p>	Перейти к шагу 3.	В параметрах лотка укажите тип и плотность бумаги, которые соответствуют загруженной в лоток бумаге.

Назначение	Да	Нет
<p>Шаг 3</p> <p>а В зависимости от операционной системы укажите тип и плотность бумаги в диалоговом окне "Настройка печати" или "Печать".</p> <p>б Повторно отправьте задание на печать.</p> <p>По-прежнему происходит скручивание бумаги?</p>	Перейти к шагу 4.	Неполадка устранена.
<p>Шаг 4</p> <p>а Извлеките бумагу с лотка и переверните ее другой стороной вверх.</p> <p>б Повторно отправьте задание на печать.</p> <p>По-прежнему происходит скручивание бумаги?</p>	Перейти к шагу 5.	Неполадка устранена.
<p>Шаг 5</p> <p>а Загрузите бумагу из новой пачки.</p> <p>Примечание. Бумага может отсыреть вследствие повышенной влажности воздуха. До загрузки в принтер бумагу следует хранить в фирменной упаковке.</p> <p>б Повторно отправьте задание на печать.</p> <p>По-прежнему происходит скручивание бумаги?</p>	Обратитесь в служба технической поддержки .	Неполадка устранена.

Принтер при печати выдает пустые страницы

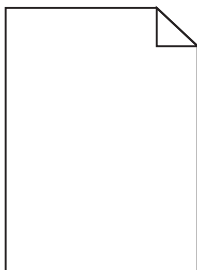

Назначение	Да	Нет
<p>Шаг 1</p> <p>а Проверьте, остался ли упаковочный материал на формирователе изображения.</p> <ol style="list-style-type: none"> 1 Извлеките картридж с тонером, а затем формирователь изображения. 2 Проверьте, полностью ли удален упаковочный материал с формирователя изображения. <p>ПРЕДУПРЕЖДЕНИЕ. Возможность повреждения: Не оставляйте формирователь изображения под воздействием света дольше 10 минут. Длительное воздействие света может привести к снижению качества печати.</p> <ol style="list-style-type: none"> 3 Повторно установите формирователь изображения, затем картридж. <p>б Повторно отправьте задание на печать.</p> <p>Принтер по-прежнему при печати выдает пустые страницы?</p>	Перейти к шагу 2.	Неполадка устранена.
<p>Шаг 2</p> <p>а Перераспределите тонер в формирователе изображения.</p> <ol style="list-style-type: none"> 1 Извлеките картридж с тонером, а затем формирователь изображения. 2 Резко встряхните формирователь изображения. <p>ПРЕДУПРЕЖДЕНИЕ. Возможность повреждения: Не оставляйте формирователь изображения под воздействием света дольше 10 минут. Длительное воздействие света может привести к снижению качества печати.</p> <ol style="list-style-type: none"> 3 Повторно установите формирователь изображения, затем картридж. <p>б Повторно отправьте задание на печать.</p> <p>Принтер по-прежнему при печати выдает пустые страницы?</p>	Перейти к шагу 3.	Неполадка устранена.
<p>Шаг 3</p> <p>Замените формирователь изображения и повторно отправьте задание на печать.</p> <p>Принтер по-прежнему при печати выдает пустые страницы?</p>	Обратитесь в служба технической поддержки .	Неполадка устранена.

Принтер при печати выдает страницы сплошного черного цвета



Назначение	Да	Нет
<p>Шаг 1</p> <p>а Снова установите блок формирования изображения.</p> <p>1 Извлеките картридж с тонером, а затем формирователь изображения.</p> <p>ПРЕДУПРЕЖДЕНИЕ. Возможность повреждения: Не оставляйте формирователь изображения под воздействием света дольше 10 минут. Длительное воздействие света может привести к снижению качества печати.</p> <p>2 Установите формирователь изображения, а затем картридж.</p> <p>б Повторно отправьте задание на печать.</p> <p>Принтер при печати выдает страницы сплошного черного цвета?</p>	Перейти к шагу 2.	Неполадка устранена.
<p>Шаг 2</p> <p>Замените формирователь изображения и повторно отправьте задание на печать.</p> <p>Принтер при печати выдает страницы сплошного черного цвета?</p>	Обратитесь в службу технической поддержки .	Неполадка устранена.

Неоднородное качество печати

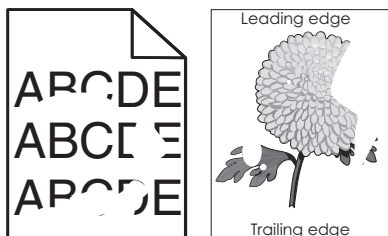

Назначение	Да	Нет
<p>Шаг 1</p> <p>а Отрегулируйте положение направляющих ширины и длины в лотке в соответствии с форматом загруженной в лоток бумаги.</p> <p>б Повторно отправьте задание на печать.</p> <p>По-прежнему отображается неровное качество печати?</p>	Перейти к шагу 2.	Неполадка устранена.
<p>Шаг 2</p> <p>В меню «Бумага» на панели управления принтера задайте тип и формат бумаги в соответствии с загруженной в лоток бумагой.</p> <p>Параметры принтера соответствуют типу и плотности загруженной в лоток бумаги?</p>	Перейти к шагу 3.	В параметрах лотка укажите формат и тип бумаги, которые соответствуют загруженной в лоток бумаге.

Назначение	Да	Нет
<p>Шаг 3</p> <p>а В зависимости от операционной системы укажите тип и плотность бумаги в диалоговом окне "Настройка печати" или "Печать".</p> <p>б Повторно отправьте задание на печать.</p> <p>По-прежнему отображается неровное качество печати?</p>	Перейти к шагу 4.	Неполадка устранена.
<p>Шаг 4</p> <p>Проверьте загруженную в лоток бумагу – возможно, используется тисненая бумага с шероховатой поверхностью.</p> <p>Выполняется печать на тисненой бумаге с шероховатой поверхностью?</p>	В меню «Бумага» на панели управления принтера задайте фактуру бумаги в соответствии с загруженной в лоток бумагой.	Перейти к шагу 5.
<p>Шаг 5</p> <p>а Загрузите бумагу из новой пачки.</p> <p>Примечание. Бумага может отсыреть вследствие повышенной влажности воздуха. До загрузки в принтер бумагу следует хранить в фирменной упаковке.</p> <p>б Повторно отправьте задание на печать.</p> <p>По-прежнему отображается неровное качество печати?</p>	Перейти к шагу 6.	Неполадка устранена.
<p>Шаг 6</p> <p>Замените формирователь изображения и повторно отправьте задание на печать.</p> <p>По-прежнему отображается неровное качество печати?</p>	Обратитесь в служба технической поддержки или к дилеру принтеров Dell.	Неполадка устранена.

Слишком темная печать

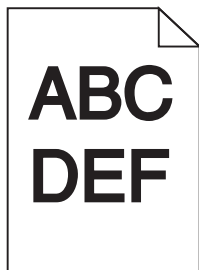

Назначение	Да	Нет
<p>Шаг 1</p> <p>а Значение параметра "Плотность тонера" можно уменьшить, выбрав на панели управления принтером меню "Quality".</p> <p>Примечание. Заводской настройкой по умолчанию является значение 8.</p> <p>б Повторно отправьте задание на печать.</p> <p>По-прежнему печать слишком темная?</p>	Перейти к шагу 2.	Неполадка устранена.

Назначение	Да	Нет
<p>Шаг 2</p> <p>а В меню «Бумага» на панели управления принтера задайте тип, фактуру и плотность бумаги в соответствии с загруженной в лоток бумагой.</p> <p>б Повторно отправьте задание на печать.</p> <p>Для лотка заданы тип, фактура и плотность загруженной бумаги?</p>	Перейти к шагу 3.	<p>Выполните одно или несколько из указанных ниже действий.</p> <ul style="list-style-type: none"> • В параметрах лотка укажите тип, фактуру и плотность бумаги, которые соответствуют загруженной в лоток бумаге. • Замените бумагу, загруженную в лоток в соответствии с типом, фактурой и плотностью бумаги, которые указаны в параметрах лотка.
<p>Шаг 3</p> <p>а В зависимости от операционной системы укажите тип, фактуру и плотность бумаги в диалоговом окне "Настройка печати" или "Печать".</p> <p>б Повторно отправьте задание на печать.</p> <p>По-прежнему печать слишком темная?</p>	Перейти к шагу 4.	Неполадка устранена.
<p>Шаг 4</p> <p>Проверьте загруженную в лоток бумагу – возможно, используется тисненая бумага с шероховатой поверхностью.</p> <p>Выполняется печать на тисненой бумаге с шероховатой поверхностью?</p>	В меню "Фактура бумаги" панели управления принтера измените параметры фактуры бумаги, в соответствии с бумагой, которая используется для печати.	Перейти к шагу 5.
<p>Шаг 5</p> <p>а Загрузите бумагу из новой пачки.</p> <p>Примечание. Бумага может отсыреть вследствие повышенной влажности воздуха. До загрузки в принтер бумагу следует хранить в фирменной упаковке.</p> <p>б Повторно отправьте задание на печать.</p> <p>По-прежнему печать слишком темная?</p>	Перейти к шагу 6.	Неполадка устранена.

Назначение	Да	Нет
<p>Шаг 6 Замените формирователь изображения и повторно отправьте задание на печать.</p> <p>По-прежнему печать слишком темная?</p>	Обратитесь в служба технической поддержки .	Неполадка устранена.

Слишком светлая печать

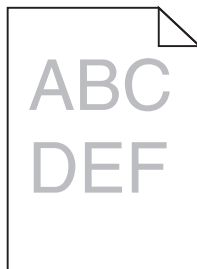

Назначение	Да	Нет
<p>Шаг 1 а Значение параметра "Плотность тонера" можно увеличить, выбрав на панели управления принтером меню "Quality". Примечание. Заводской настройкой по умолчанию является значение 8. б Повторно отправьте задание на печать.</p> <p>По-прежнему печать слишком светлая?</p>	Перейти к шагу 2.	Неполадка устранена.
<p>Шаг 2 В меню «Бумага» на панели управления принтера задайте тип, фактуру и плотность бумаги в соответствии с загруженной в лоток бумагой.</p> <p>Для лотка заданы тип, фактура и плотность загруженной бумаги?</p>	Перейти к шагу 3.	Замените формат, фактуру и плотность бумаги для соответствия загруженной в лоток бумаге.
<p>Шаг 3 а В зависимости от операционной системы укажите тип, фактуру и плотность бумаги в диалоговом окне "Настройка печати" или "Печать". б Повторно отправьте задание на печать.</p> <p>По-прежнему печать слишком светлая?</p>	Перейти к шагу 4.	Неполадка устранена.
<p>Шаг 4 Убедитесь, что бумага не имеет тисненую или шероховатую поверхность.</p> <p>Выполняется печать на тисненой бумаге с шероховатой поверхностью?</p>	В меню "Фактура бумаги" панели управления принтера измените параметры фактуры бумаги, в соответствии с бумагой, которая используется для печати.	Перейти к шагу 5.

Назначение	Да	Нет
<p>Шаг 5</p> <p>а Загрузите бумагу из новой пачки.</p> <p>Примечание. Бумага может отсыреть вследствие повышенной влажности воздуха. До загрузки в принтер бумагу следует хранить в фирменной упаковке.</p> <p>б Повторно отправьте задание на печать.</p> <p>По-прежнему печать слишком светлая?</p>	Перейти к шагу 6.	Неполадка устранена.
<p>Шаг 6</p> <p>а Перераспределите тонер в формирователе изображения.</p> <p>1 Извлеките картридж с тонером, а затем формирователь изображения.</p> <p>2 Резко встряхните формирователь изображения.</p> <p>ПРЕДУПРЕЖДЕНИЕ. Возможность повреждения: Не оставляйте формирователь изображения под воздействием света дольше 10 минут. Длительное воздействие света может привести к снижению качества печати.</p> <p>3 Установите формирователь изображения, а затем картридж.</p> <p>б Повторно отправьте задание на печать.</p> <p>По-прежнему печать слишком светлая?</p>	Перейти к шагу 7.	Неполадка устранена.
<p>Шаг 7</p> <p>Замените формирователь изображения и повторно отправьте задание на печать.</p> <p>По-прежнему печать слишком светлая?</p>	Обратитесь в служба технической поддержки .	Неполадка устранена.

При печати на изображениях появляются повторяющиеся дефекты

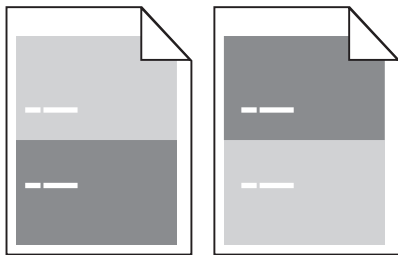

Действия	Да	Нет
<p>Шаг 1</p> <p>а Замените блок формирования изображения, если расстояние между дефектами равно одной из нижеперечисленных величин.</p> <ul style="list-style-type: none"> • 47,8 мм (1,88 дюйма) • 96,8 мм (3,81 дюйма) • 28,5 мм (1,12 дюйма) <p>б Повторно отправьте задание на печать.</p> <p>Появляются ли повторяющиеся дефекты снова?</p>	Перейти к шагу 2.	Неполадка устранена.
<p>Шаг 2</p> <p>а Замените термоблок, если расстояние между дефектами равно одной из нижеперечисленных величин.</p> <ul style="list-style-type: none"> • 94,25 мм (3,71 дюйма) • 95,2 мм (3,75 дюйма) <p>б Повторно отправьте задание на печать.</p> <p>Появляются ли повторяющиеся дефекты снова?</p>	Обратитесь в служба технической поддержки .	Неполадка устранена.

При печати на изображении появляется некоторый оттенок

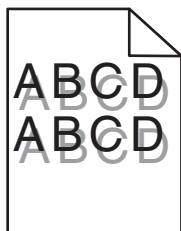

Назначение	Да	Нет
<p>Шаг 1</p> <p>Загрузите в лоток бумагу соответствующего типа и плотности.</p> <p>Бумага соответствующего типа и плотности загружена в лоток?</p>	Перейти к шагу 2.	Загрузите в лоток бумагу соответствующего типа и плотности.
<p>Шаг 2</p> <p>В меню «Бумага» на панели управления принтера задайте тип и плотность бумаги в соответствии с загруженной в лоток бумагой.</p> <p>Для лотка заданы тип и плотность загруженной бумаги?</p>	Перейти к шагу 3.	Замените бумагу, загруженную в лоток в соответствии с типом и плотностью бумаги, указанных в параметрах лотка.

Назначение	Да	Нет
<p>Шаг 3</p> <p>а В зависимости от операционной системы укажите тип и плотность бумаги в диалоговом окне "Настройка печати" или "Печать".</p> <p>б Повторно отправьте задание на печать.</p> <p>При печати на изображении по-прежнему появляется некоторый оттенок?</p>	Перейти к шагу 4.	Неполадка устранена.
<p>Шаг 4</p> <p>Замените формирователь изображения и повторно отправьте задание на печать.</p> <p>При печати на изображении по-прежнему появляется некоторый оттенок?</p>	Обратитесь в служба технической поддержки .	Неполадка устранена.

Печать выполняется с перекосом

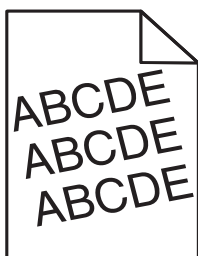

Назначение	Да	Нет
<p>Шаг 1</p> <p>а Отрегулируйте положение направляющих ширины и длины в лотке в соответствии с форматом загруженной бумаги.</p> <p>б Повторно отправьте задание на печать.</p> <p>По-прежнему выполняется печать с перекосом?</p>	Перейти к шагу 2.	Неполадка устранена.
<p>Шаг 2</p> <p>а Проверьте, что для печати используется бумага, которая поддерживается для лотка.</p> <p>б Повторно отправьте задание на печать.</p> <p>По-прежнему выполняется печать с перекосом?</p>	Обратитесь в служба технической поддержки .	Неполадка устранена.

На страницах видны повторяющиеся горизонтальные линии

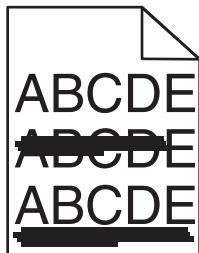

Назначение	Да	Нет
<p>Шаг 1</p> <p>а В зависимости от операционной системы укажите лоток или устройство подачи в диалоговом окне "Настройка печати" или "Печать".</p> <p>б Повторно отправьте задание на печать.</p> <p>На страницах видны повторяющиеся горизонтальные линии?</p>	Перейти к шагу 2.	Неполадка устранена.
<p>Шаг 2</p> <p>В меню «Бумага» на панели управления принтера задайте тип и плотность бумаги в соответствии с загруженной в лоток бумагой.</p> <p>Параметры типа и плотности бумаги соответствуют типу и плотности загруженной в лоток бумаге?</p>	Перейти к шагу 3.	Замените тип и плотность бумаги для соответствия загруженной в лоток бумаге.
<p>Шаг 3</p> <p>а Загрузите бумагу из новой пачки.</p> <p>Примечание. Бумага может отсыреть вследствие повышенной влажности воздуха. До загрузки в принтер бумагу следует хранить в фирменной упаковке.</p> <p>б Повторно отправьте задание на печать.</p> <p>На страницах видны повторяющиеся горизонтальные линии?</p>	Перейти к шагу 4.	Неполадка устранена.
<p>Шаг 4</p> <p>а Снова установите блок формирования изображения.</p> <p>1 Извлеките картридж с тонером, а затем формирова­тель изображения.</p> <p>ПРЕДУПРЕЖДЕНИЕ. Возможность повреждения: Не оставляйте формирова­тель изображения под воздействием света дольше 10 минут. Длительное воздействие света может привести к снижению качества печати.</p> <p>2 Установите формирова­тель изображения, а затем картридж.</p> <p>б Повторно отправьте задание на печать.</p> <p>На страницах видны повторяющиеся горизонтальные линии?</p>	Перейти к шагу 5.	Неполадка устранена.

Назначение	Да	Нет
<p>Шаг 5 Замените формирователь изображения и повторно отправьте задание на печать.</p> <p>На страницах видны повторяющиеся горизонтальные линии?</p>	Обратитесь в служба технической поддержки .	Неполадка устранена.

На страницах видны повторяющиеся вертикальные линии

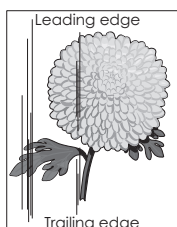
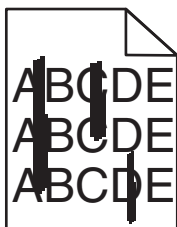

Назначение	Да	Нет
<p>Шаг 1</p> <p>а В зависимости от операционной системы укажите тип, фактуру и плотность бумаги в диалоговом окне "Настройка печати" или "Печать".</p> <p>б Повторно отправьте задание на печать.</p> <p>На страницах видны повторяющиеся вертикальные линии?</p>	Перейти к шагу 2.	Неполадка устранена.
<p>Шаг 2</p> <p>В меню «Бумага» на панели управления принтера задайте фактуру, тип и плотность бумаги в соответствии с загруженной в лоток бумагой.</p> <p>Параметры фактуры, типа и плотности бумаги соответствуют бумаге в лотке?</p>	Перейти к шагу 3.	<p>Выполните одно или несколько из указанных ниже действий.</p> <ul style="list-style-type: none"> • В параметрах лотка укажите фактуру, тип и плотность бумаги, которые соответствуют загруженной в лоток бумаге. • Замените бумагу, загруженную в лоток в соответствии с фактурой, типом и плотностью бумаги, которые указаны в параметрах лотка.

Назначение	Да	Нет
<p>Шаг 3</p> <p>а Загрузите бумагу из новой пачки.</p> <p>Примечание. Бумага может отсыреть вследствие повышенной влажности воздуха. До загрузки в принтер бумагу следует хранить в фирменной упаковке.</p> <p>б Повторно отправьте задание на печать.</p> <p>На страницах видны повторяющиеся вертикальные линии?</p>	Перейти к шагу 4.	Неполадка устранена.
<p>Шаг 4</p> <p>а Снова установите блок формирования изображения.</p> <p>1 Извлеките картридж с тонером, а затем формирователь изображения.</p> <p>ПРЕДУПРЕЖДЕНИЕ. Возможность повреждения: Не оставляйте формирователь изображения под воздействием света дольше 10 минут. Длительное воздействие света может привести к снижению качества печати.</p> <p>2 Установите формирователь изображения, а затем картридж.</p> <p>б Повторно отправьте задание на печать.</p> <p>На страницах видны повторяющиеся вертикальные линии?</p>	Перейти к шагу 5.	Неполадка устранена.
<p>Шаг 5</p> <p>Замените формирователь изображения и повторно отправьте задание на печать.</p> <p>На страницах видны повторяющиеся вертикальные линии?</p>	Обратитесь в служба технической поддержки или к дилеру принтеров Dell.	Неполадка устранена.

На распечатываемых изображениях появляются расплывчатые следы тонера или посторонний фон

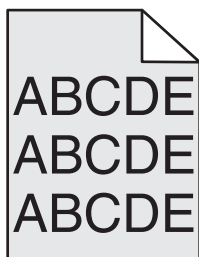

Действия	Да	Нет
<p>Шаг 1</p> <p>Снова установите блок формирования изображения.</p> <p>а Извлеките блок формирования изображения и установите его повторно.</p> <p>б Повторно отправьте задание на печать.</p> <p>На распечатываемых изображениях появляются расплывчатые следы тонера или посторонний фон?</p>	Перейти к шагу 2.	Неполадка устранена.

Действия	Да	Нет
<p>Шаг 2 Замените блок формирования изображения и повторно отправьте задание на печать.</p> <p>На распечатываемых изображениях появляются расплывчатые следы тонера или посторонний фон?</p>	<p>Обратитесь в служба технической поддержки или к дилеру принтеров Dell.</p>	<p>Неполадка устранена.</p>

Стирается тонер

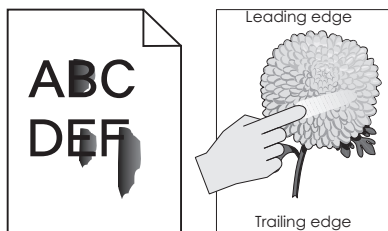

Назначение	Да	Нет
<p>Шаг 1 В меню панели управления принтера «Бумага» проверьте тип, фактуру и плотность бумаги.</p> <p>Соответствуют ли параметры типа, фактуры и плотности бумаге, загруженной в лоток?</p>	<p>Перейти к шагу 2.</p>	<p>В параметрах лотка укажите тип, фактуру и плотность бумаги, которые соответствуют загруженной в лоток бумаге.</p>
<p>Шаг 2 Повторно отправьте задание на печать.</p> <p>Тонер все еще стирается?</p>	<p>Контакт служба технической поддержки или к дилеру принтеров Dell.</p>	<p>Неполадка устранена.</p>

На распечатываемых изображениях появляются пятна тонера.

Назначение	Да	Нет
<p>Замените формирователь изображения и повторно отправьте задание на печать.</p> <p>На распечатываемых изображениях появляются пятна тонера?</p>	<p>Обратитесь в служба технической поддержки.</p>	<p>Неполадка устранена.</p>

Низкое качество печати на прозрачных пленках

Назначение	Да	Нет
<p>Шаг 1</p> <p>В меню «Бумага» на панели управления принтера задайте тип бумаги в соответствии с загруженной в лоток бумагой.</p> <p>Для типа бумаги, загруженной в лоток, задано значение "Прозрачные пленки"?</p>	Перейти к шагу 2.	Для типа бумаги установите значение "Прозрачные пленки".
<p>Шаг 2</p> <p>а Проверьте, используется ли рекомендуемый тип прозрачных пленок.</p> <p>б Повторно отправьте задание на печать.</p> <p>По-прежнему низкое качество печати?</p>	Обратитесь в служба технической поддержки .	Неполадка устранена.

Неоднородная плотность печати

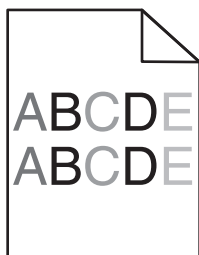

Назначение	Да	Нет
<p>Замените формирователь изображения и повторно отправьте задание на печать.</p> <p>Отображается неоднородная плотность печати?</p>	Обратитесь в служба технической поддержки .	Неполадка устранена.

На страницах видны вертикальные пропуски

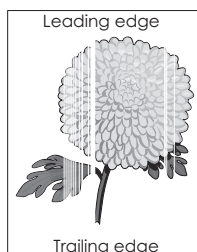

Назначение	Да	Нет
<p>Шаг 1</p> <p>а Убедитесь в том, что прикладная программа использует правильный шаблон заливки.</p> <p>б Повторно отправьте задание на печать.</p> <p>На страницах видны вертикальные пропуски?</p>	Перейти к шагу 2.	Неполадка устранена.
<p>Шаг 2</p> <p>а В меню «Бумага» на панели управления принтера задайте тип и плотность бумаги в соответствии с загруженной в лоток бумагой.</p> <p>б Повторно отправьте задание на печать.</p> <p>На страницах видны вертикальные пропуски?</p>	Перейти к шагу 3.	Неполадка устранена.
<p>Шаг 3</p> <p>Проверьте, используется ли рекомендуемый тип бумаги.</p> <p>а Загрузите в указанный лоток или устройство подачи рекомендуемый тип бумаги.</p> <p>б Повторно отправьте задание на печать.</p> <p>На страницах видны вертикальные пропуски?</p>	Перейти к шагу 4.	Неполадка устранена.
<p>Шаг 4</p> <p>а Перераспределите тонер в формирователе изображения.</p> <p>1 Извлеките картридж с тонером, а затем формирователь изображения.</p> <p>2 Резко встряхните формирователь изображения.</p> <p>ПРЕДУПРЕЖДЕНИЕ. Возможность повреждения: Не оставляйте формирователь изображения под воздействием света дольше 10 минут. Длительное воздействие света может привести к снижению качества печати.</p> <p>3 Повторно установите формирователь изображения, затем картридж.</p> <p>б Повторно отправьте задание на печать.</p> <p>На страницах видны вертикальные пропуски?</p>	Перейти к шагу 5.	Неполадка устранена.
<p>Шаг 5</p> <p>Замените формирователь изображения и повторно отправьте задание на печать.</p> <p>На страницах видны вертикальные пропуски?</p>	Обратитесь в служба технической поддержки .	Неполадка устранена.

Устранение неполадок копирования

- «Copier does not respond (Копировальный аппарат не отвечает)» на стр. 341
- «Неполные копии документа или фотографии» на стр. 341
- «Низкое качество печати» на стр. 342

- «Не закрывается блок сканера» на стр. 344

Copier does not respond (Копировальный аппарат не отвечает)

Действия	Да	Нет
<p>Шаг 1 Проверьте, есть ли на дисплее сообщение об ошибке или состоянии? Появляется ли на дисплее сообщение об ошибке?</p>	Сбросьте сообщение об ошибке или состоянии.	Перейти к шагу 2.
<p>Шаг 2 Убедитесь в том, что кабель питания подключен к принтеру и электророзетке с правильным заземлением. Кабель питания подключен к принтеру и к надежно заземленной розетке электросети?</p>	Перейти к шагу 3.	Подсоедините кабель питания к принтеру, а затем к электрической розетке с правильным заземлением.
<p>Шаг 3 Выключите принтер и приблизительно через 10 секунд снова включите его. Появились ли сообщения Выполняется самодиагностика и Готов?</p>	Неполадка устранена.	Обратитесь в службу технической поддержки .

Неполные копии документа или фотографии

Действия	Да	Нет
<p>Шаг 1 Проверьте расположение документа или фотографии. Убедитесь в том, что документ или фотография помещены лицевой стороной на стекло экспонирования в левом верхнем углу. Документ или фотография загружены правильно?</p>	Перейти к шагу 2.	Поместите документ или фотографию в левый верхний угол на стекло сканера лицевой стороной вниз.
<p>Шаг 2 Убедитесь в том, что значение параметра формата бумаги соответствует формату загруженной в лоток бумаги. В меню "Бумага" на панели управления принтера проверьте параметры формата бумаги. Соответствует ли параметр формата загруженной в лоток бумаге?</p>	Перейти к шагу 3.	Измените значение параметра формата бумаги так, чтобы он соответствовал загруженной в лоток бумаге, или загрузите в лоток бумагу, соответствующую заданному параметру формата бумаги.

Действия	Да	Нет
<p>Шаг 3</p> <p>а Укажите формат бумаги. В зависимости от операционной системы укажите формат бумаги в диалоговом окне "Настройка печати" или "Печать".</p> <p>б Повторно отправьте задание на печать.</p> <p>Копии печатаются правильно?</p>	Неполадка устранена.	Обратитесь в служба технической поддержки .

Низкое качество печати

Действия	Да	Нет
<p>Шаг 1</p> <p>Проверьте, есть ли на дисплее сообщение об ошибке или сообщение о состоянии.</p> <p>На дисплее есть сообщение об ошибке или сообщение о состоянии?</p>	Удалите его.	Перейти к шагу 2.
<p>Шаг 2</p> <p>Проверьте качество оригинала документа.</p> <p>Качество оригинала документа удовлетворительное?</p>	Перейти к шагу 3.	Для повышения качества результирующего изображения увеличьте разрешение сканирования.
<p>Шаг 3</p> <p>Если на распечатках появляются темные пятна, очистите стекла сканера и стекло АПД с помощью чистой ткани без ворса, смоченной водой.</p> <p>Стекло сканера чистое?</p>	Перейти к шагу 4.	См. «Чистка стекла экспонирования сканера» на стр. 252 .
<p>Шаг 4</p> <p>Отправьте задание на печать и проверьте качество печати.</p> <p>а В меню "Общие параметры" настройте параметры режима "Eco-Mode".</p> <p>б На экране копирования настройте параметр плотности.</p> <p>в Если распечатки остаются бледными, замените картридж с тонером.</p> <p>Качество печати удовлетворительное?</p>	Перейти к шагу 5.	См. «Неполадки, связанные с качеством печати» на стр. 320 .
<p>Шаг 5</p> <p>Проверьте расположение документа или фотографии.</p> <p>Убедитесь в том, что документ или фотография помещены лицевой стороной на стекло экспонирования в левом верхнем углу.</p> <p>Документ или фотография загружены правильно?</p>	Перейти к шагу 6.	Поместите документ или фотографию в левый верхний угол на стекло сканера лицевой стороной вниз.

Действия	Да	Нет
<p>Шаг 6 Проверьте настройки копирования. На экране "Копирование" убедитесь, что параметры типа содержимого и источника соответствуют сканируемому документу.</p> <p>Параметры типа содержимого и источника соответствуют сканируемому документу?</p>	Перейти к шагу 7.	Измените параметры типа содержимого и источника так, чтобы они соответствовали сканируемому документу.
<p>Шаг 7 Проверьте распечатку на наличие дефектов.</p> <p>а На экране копирования перейдите к: Расширенные параметры >Доп. парам. обр. изобр. >Резкость > и выберите более низкое значение Примечание. Убедитесь, что не выбрано масштабирование.</p> <p>б Повторно отправьте задание на печать.</p> <p>На распечатках появляются дефекты?</p>	Перейти к шагу 8.	Неполадка устранена.
<p>Шаг 8 Проверьте распечатку на наличие пропущенного или бледного текста.</p> <p>а На экране копирования перейдите к: Расширенные параметры >Доп. парам. обр. изобр.</p> <p>б Задайте значения параметров.</p> <ul style="list-style-type: none"> • Резкость — повышает текущее значение параметра. • Контрастность — повышает текущее значение параметра. <p>в Повторно отправьте задание на печать.</p> <p>На распечатках имеется пропущенный или бледный текст?</p>	Перейти к шагу 9.	Неполадка устранена.
<p>Шаг 9 Проверьте, не выглядят ли распечатки размытыми или передержанными.</p> <p>а На экране копирования перейдите к: Расширенные параметры >Доп. парам. обр. изобр.</p> <p>б Настройте следующие параметры:</p> <ul style="list-style-type: none"> • Удаление фона — понижает текущее значение параметра. • Затенение деталей — понижает текущее значение параметра. <p>в Повторно отправьте задание на печать.</p> <p>Распечатки выглядят размытыми или передержанными?</p>	Обратитесь в служба технической поддержки .	Неполадка устранена.

Не закрывается блок сканера

Действия	Да	Нет
<p>Убедитесь, что между блоком сканера и принтером нет посторонних предметов.</p> <p>а Поднимите блок сканера.</p> <p>б Устраните препятствие, не позволяющее закрыть блок сканера.</p> <p>в Опустите блок сканера на место.</p> <p>Блок сканера плотно закрыт?</p>	Неполадка устранена.	Обратитесь в служба технической поддержки .

Устранение неполадок передачи факса

- «Не отображается идентификатор вызывающего» на стр. 344
- «Не удастся передать или принять факс» на стр. 345
- «Факсы принимаются, но не передаются» на стр. 347
- «Факсы передаются, но не принимаются» на стр. 348
- «Функции факса и электронной почты не настроены» на стр. 349
- «Низкое качество печати принимаемого факса» на стр. 349

Не отображается идентификатор вызывающего

Действия	Да	Нет
<p>Обратитесь в свою телекоммуникационную компанию, чтобы убедиться в том, что для данной телефонной линии имеется подписка на службу определения идентификатора вызывающего абонента.</p> <p>Примечания.</p> <ul style="list-style-type: none"> • Если в данном регионе поддерживается несколько шаблонов идентификаторов вызывающего абонента, возможно, потребуется изменить заданное по умолчанию значение. Доступны следующие параметры. FSK (шаблон 1) и DTMF (шаблон 2). • Наличие доступа к этим значениям из меню "Факс" зависит от того, поддерживается ли в конкретной стране или регионе несколько типов шаблонов идентификатора вызывающего абонента. • Обратитесь в телекоммуникационную компанию и уточните, какой шаблон или переключатель следует использовать. <p>Идентификатор вызывающего абонента появляется?</p>	Неполадка устранена.	Обратитесь в служба технической поддержки .

Не удается передать или принять факс

Действия	Да	Нет
<p>Шаг 1 Проверьте, есть ли на дисплее сообщение об ошибке или состоянии?</p> <p>Отображается ли на дисплее сообщение об ошибке или состоянии?</p>	Сбросьте сообщение об ошибке или состоянии.	Перейти к шагу 2.
<p>Шаг 2 Убедитесь в том, что кабель питания подключен к принтеру и электророзетке с правильным заземлением.</p> <p>Кабель питания подключен к принтеру и к надежно заземленной розетке электросети?</p>	Перейти к шагу 3.	Подсоедините кабель питания к принтеру, а затем к электрической розетке с правильным заземлением.
<p>Шаг 3 Проверьте подачу питания. Проверьте, подключен ли принтер и включен ли он, а также появилось ли сообщение Готов на дисплее принтера.</p> <p>Принтер включен, и появилось ли сообщение Готов на дисплее принтера?</p>	Перейти к шагу 4.	Включите принтер, и дождитесь появления сообщения Готов на дисплее принтера.
<p>Шаг 4 Проверьте соединение с принтером. Если применимо, убедитесь в надежном подключении следующего оборудования:</p> <ul style="list-style-type: none"> • Телефон • телефонная трубка • автоответчик <p>Кабельные соединения надежны?</p>	Перейти к шагу 5.	Надежно подсоедините кабели.
<p>Шаг 5 а Проверьте телефонную розетку.</p> <ol style="list-style-type: none"> 1 Подключите телефон к настенной розетке. 2 Дождитесь сигнала в линии. 3 Если сигнала нет, подключите другой телефонный кабель к той же настенной розетке. 4 Если сигнала по-прежнему нет, подключите телефонный кабель к другой настенной розетке. 5 Если сигнал появился, подсоедините принтер к этой розетке. <p>б Попробуйте отправить или принять факс.</p> <p>Не удается передать или принять факс?</p>	Неполадка устранена.	Перейти к шагу 6.

Действия	Да	Нет
<p>Шаг 6</p> <p>Убедитесь, что принтер подключен к аналоговой или правильной цифровой телефонной линии.</p> <p>Факс-модем является аналоговым устройством. Некоторые устройства можно подключать к принтеру для обращения к службам цифровой телефонии.</p> <ul style="list-style-type: none"> • Если используется цифровая сеть с интеграцией служб ISDN, подключите принтер к аналоговому телефонному порту (порт R-интерфейса) на адаптере терминала ISDN. За подробными сведениями и для заказа порта R-интерфейса обратитесь к поставщику ISDN. • Если используется DSL, рекомендуется подключение к фильтру DSL или маршрутизатору, поддерживающему аналоговый режим. За подробными сведениями обратитесь к поставщику DSL. • Если используется телефонная УАТС, убедитесь в том, что осуществляется аналоговое подключение к УАТС. Если такого соединения нет, рассмотрите возможность установки аналоговой телефонной линии для факсимильного аппарата. <p>Принтер подключен к аналоговой или правильной цифровой телефонной линии?</p>	<p>Перейти к шагу 7.</p>	<p>Подключите принтер к аналоговой или правильной цифровой телефонной линии.</p>
<p>Шаг 7</p> <p>Проверьте наличие сигнала в линии.</p> <p>Сигнал в линии слышен?</p>	<p>Перейти к шагу 8.</p>	<ul style="list-style-type: none"> • Попробуйте позвонить на номер факса, чтобы убедиться, что он работает нормально. • Если телефонная линия используется другим устройством, прежде чем передавать факс, дождитесь, пока это устройство закончит работу. • Если используется функция "Набор при неснятой трубке", увеличьте громкость, чтобы убедиться в наличии сигнала в линии.

Действия	Да	Нет
<p>Шаг 8</p> <p>Временно отсоедините другое оборудование, например, автоответчики, компьютеры с модемами или разделители телефонной линии, между принтером и телефонной линией, затем попробуйте отправить или принять факс.</p> <p>Не удается передать или принять факс?</p>	Неполадка устранена.	Перейти к шагу 9.
<p>Шаг 9</p> <p>а Временно отключите режим "Ожидание вызова". Обратитесь в телефонную компанию, чтобы узнать последовательность нажатия клавиш для временного отключения функции ожидания вызова.</p> <p>б Попробуйте отправить или принять факс.</p> <p>Не удается передать или принять факс?</p>	Неполадка устранена.	Перейти к шагу 10.
<p>Шаг 10</p> <p>а Временно отключите услугу голосовой почты. За дополнительными сведениями обращайтесь в телефонную компанию.</p> <p>Примечание. Если требуется одновременно использовать голосовую почту и принтер, можно рассмотреть вариант добавления второй телефонной линии для принтера.</p> <p>б Попробуйте отправить или принять факс.</p> <p>Не удается передать или принять факс?</p>	Неполадка устранена.	Перейти к шагу 11.
<p>Шаг 11</p> <p>Отсканируйте оригинал документа по одной странице.</p> <p>а Наберите номер факса.</p> <p>б Отсканируйте документ по одной странице.</p> <p>Не удается передать или принять факс?</p>	Неполадка устранена.	Обратитесь в служба технической поддержки .

Факсы принимаются, но не передаются

Действия	Да	Нет
<p>Шаг 1</p> <p>Убедитесь в том, что принтер находится в режиме факса.</p> <p>Для перевода принтера в режим "Факс" нажмите Факс на начальном экране.</p> <p>Примечание. Приложение одновременной передачи нескольким получателям не поддерживает тип вывода XPS. Для использования вывода XPS следует переключиться в обычный режим отправки факсов.</p> <p>Отправка факсов работает?</p>	Неполадка устранена.	Перейти к шагу 2.

Действия	Да	Нет
<p>Шаг 2 Загрузите оригинал надлежащим образом. Оригинал документа следует загружать лицевой стороной вверх, коротким краем листа в лоток УАПД или располагать в левом верхнем углу стекла экспонирования лицевой стороной вниз.</p> <p>Примечание. Не загружайте в лоток УАПД почтовые открытки, фотокарточки, документы небольшого формата, прозрачные пленки, фотобумагу и документы на тонкой бумаге (например, вырезки из журналов). Помещайте такие документы на стекло экспонирования сканера.</p> <p>Отправка факсов работает?</p>	Неполадка устранена.	Перейти к шагу 3.
<p>Шаг 3 Правильно настройте номер кода быстрого доступа.</p> <ul style="list-style-type: none"> • Проверьте соответствие кода быстрого доступа требуемому номеру получателя. • Вручную наберите телефонный номер. <p>Отправка факсов работает?</p>	Неполадка устранена.	Обратитесь в служба технической поддержки .

Факсы передаются, но не принимаются



Действия	Да	Нет
<p>Шаг 1 Проверьте лоток или устройство подачи. Если он пуст, загрузите бумагу в лоток или устройство подачи.</p> <p>Возможен прием факсов?</p>	Неполадка устранена.	Перейти к шагу 2.
<p>Шаг 2 Проверьте значение параметра задержки по числу звонков.</p> <p>а Откройте веб-браузер и в поле адреса введите IP-адрес принтера.</p> <p>Примечания.</p> <ul style="list-style-type: none"> • IP-адрес принтера указан на начальном экране принтера. IP-адрес отображается в виде четырех наборов цифр, разделенных точками, например 123.123.123.123. • Если используется прокси-сервер, временно отключите его, чтобы обеспечить правильную загрузку веб-страницы. <p>б Нажмите Параметры >Параметры факса >Настройка аналогового факса.</p> <p>в В поле "Звонков до ответа" введите число звонков телефона до ответа.</p> <p>г Нажмите кнопку Отправить.</p> <p>Возможен прием факсов?</p>	Неполадка устранена.	Перейти к шагу 3.

Действия	Да	Нет
<p>Шаг 3</p> <p>Замените картридж с тонером. Для получения дополнительных сведений см. инструкции, прилагаемые к расходным материалам.</p> <p>Возможен прием факсов?</p>	Неполадка устранена.	Обратитесь в служба технической поддержки .

Функции факса и электронной почты не настроены

Примечания.

- Перед устранением неполадок убедитесь в том, что подключены кабели факса.
- Индикатор мигает красным до тех пор, пока не будут настроены функции факса и электронной почты.

Действия	Да	Нет
<p>а На начальном экране выберите:</p> <p> >Параметры >Общие параметры >Запустить начальную установку >Да >Отправить</p> <p>б Выключите принтер, а затем снова включите его. На дисплее принтера появится экран "Выбор языка".</p> <p>в Выберите язык, затем нажмите .</p> <p>г Выберите страну/регион, а затем нажмите кнопку Далее.</p> <p>д Выберите часовой пояс, а затем нажмите кнопку Далее.</p> <p>е Выберите Факс и Электронная почта, затем нажмите кнопку Далее.</p> <p>Функции факса и электронной почты настроены?</p>	Неполадка устранена.	Обратитесь в служба технической поддержки .

Низкое качество печати принимаемого факса

Действия	Да	Нет
<p>Шаг 1</p> <p>Попросите отправителя факса выполнить следующие действия.</p> <p>а Убедитесь в том, что качество оригинала документа удовлетворительное.</p> <p>б По возможности увеличьте разрешение сканирования факса.</p> <p>в Повторить передачу факса.</p> <p>Качество распечатки факса удовлетворительное?</p>	Неполадка устранена.	Перейти к шагу 2.

Действия	Да	Нет
<p>Шаг 2 Уменьшите скорость передачи входящего факса.</p> <p>а Откройте веб-браузер и в поле адреса введите IP-адрес принтера.</p> <p>Примечания.</p> <ul style="list-style-type: none"> • IP-адрес принтера указан на начальном экране принтера. IP-адрес отображается в виде четырех наборов цифр, разделенных точками, например 123.123.123.123. • Если используется прокси-сервер, временно отключите его, чтобы обеспечить правильную загрузку веб-страницы. • Распечатать страницу настроек сети или страницы настроек меню и найти IP-адрес в разделе TCP/IP. <p>б Нажмите Параметры >Параметры факса >Настройка аналогового факса.</p> <p>в В поле "Максимальная скорость" выберите один из следующих параметров:</p> <ul style="list-style-type: none"> • 2400 • 4800 • 9600 • 14400 • 33600 <p>г Нажмите Отправить, а затем повторно отправьте факс.</p> <p>Качество распечатки факса удовлетворительное?</p>	<p>Неполадка устранена.</p>	<p>Перейти к шагу 3.</p>
<p>Шаг 3 Замените картридж с тонером. Когда появится сообщение Мало тонера в картридже [88 .ху], замените картридж и повторно отправьте факс.</p> <p>Качество распечатки факса удовлетворительное?</p>	<p>Неполадка устранена.</p>	<p>Обратитесь в служба технической поддержки.</p>

Устранение неполадок сканера

- «Не удается выполнить сканирование с компьютера» на стр. 351
- «Неполное сканирование документа или фотографии» на стр. 351
- «Низкое качество отсканированного изображения» на стр. 351
- «Неудачная попытка сканирования» на стр. 352
- «Не закрывается блок сканера» на стр. 353
- «Сканирование выполняется слишком долго или приводит к паузе в работе компьютера» на стр. 353
- «Сканер не отвечает» на стр. 354

Не удастся выполнить сканирование с компьютера

Действия	Да	Нет
<p>Шаг 1 Перед сканированием убедитесь, что принтер включен, и на дисплее принтера отображается сообщение Готов.</p> <p>Перед сканированием отображается сообщение Готов?</p>	Перейти к шагу 3.	Перейти к шагу 2.
<p>Шаг 2 Выключите принтер и приблизительно через 10 секунд снова включите его.</p> <p>Отображается ли на дисплее сообщение об ошибке?</p>	Удалите все сообщения об ошибках.	Перейти к шагу 3.
<p>Шаг 3 Проверьте надежность подсоединения кабелей к принтеру и серверу печати. Подробнее см. документацию по установке, входящую в комплект поставки принтера.</p> <p>Кабели надежно подключены к принтеру и серверу печати?</p>	Обратитесь в служба технической поддержки .	Надежно подключите кабели.

Неполное сканирование документа или фотографии

Действия	Да	Нет
<p>Проверьте расположение документа или фотографии. Убедитесь в том, что документ или фотография помещены лицевой стороной на стекло экспонирования в левом верхнем углу.</p> <p>Документ или фотография загружены правильно?</p>	Обратитесь в служба технической поддержки .	Загрузите документ или фотографию в левый верхний угол на стекло сканера лицевой стороной вниз.

Низкое качество отсканированного изображения

Действия	Да	Нет
<p>Шаг 1 Проверьте, отображается ли на панели управления сообщение об ошибке или сообщение о состоянии.</p> <p>На панели управления отображается сообщение об ошибке или сообщение о состоянии?</p>	Закройте сообщение об ошибке.	Перейти к шагу 2.
<p>Шаг 2 Проверьте качество оригинала документа.</p> <p>Качество оригинала документа удовлетворительное?</p>	Перейти к шагу 3.	Для повышения качества изображения увеличьте разрешение сканирования.

Действия	Да	Нет
<p>Шаг 3</p> <p>Очистите стекло сканера и стекло УАДП влажной чистой тканью без ворса, смоченной в воде.</p> <p>Стекло сканера чистое?</p>	Перейти к шагу 4.	См. «Чистка стекла экспонирования сканера» на стр. 252.
<p>Шаг 4</p> <p>Проверьте размещение документа или фотографии.</p> <p>Убедитесь в том, что документ или фотография помещены лицевой стороной на стекло экспонирования в левом верхнем углу.</p> <p>Правильно ли загружен документ или фотография?</p>	Перейти к шагу 5.	Поместите документ или фотографию в левый верхний угол на стекло сканера лицевой стороной вниз.
<p>Шаг 5</p> <p>Передайте задание на печать, потом проверьте проблемы качества печати.</p> <ul style="list-style-type: none"> • В меню «Общие параметры» настройте параметры «Экономичного режима». • В меню «Копирование» настройте параметр «Плотность». • Если распечатки стали бледными, замените картридж с тонером. <p>Качество печати удовлетворительное?</p>	Перейти к шагу 6.	См. «Неполадки, связанные с качеством печати» на стр. 320.
<p>Шаг 6</p> <p>Проверьте параметры сканирования.</p> <p>На экране «Сканирование» проверьте, соответствуют ли параметры «Тип содержимого» и «Источник содержимого» сканируемому документу.</p> <p>Параметры «Тип содержимого» и «Источник содержимого» соответствуют сканируемому документу?</p>	Перейти к шагу 7.	Измените параметры «Тип содержимого» и «Источник содержимого», чтобы они соответствовали сканируемому документу.
<p>Шаг 7</p> <p>Для повышения качества результирующего изображения увеличьте разрешение сканирования.</p> <p>Обеспечивает ли увеличенное разрешение сканирования повышение качества результирующего изображения?</p>	Неполадка устранена.	Обратитесь в служба технической поддержки.

Неудачная попытка сканирования

Действия	Да	Нет
<p>Шаг 1</p> <p>Проверьте подключения кабелей.</p> <p>Убедитесь, что Ethernet-кабель или кабель USB надежно подключен к компьютеру и принтеру.</p> <p>Все кабели надежно подключены?</p>	Перейти к шагу 2.	Надежно подсоедините кабели.

Действия	Да	Нет
<p>Шаг 2 Проверьте, может имя файла уже используется.</p> <p>Имя файла уже используется?</p>	Измените имя файла.	Перейти к шагу 3.
<p>Шаг 3 Проверьте, не используется ли другим приложением или пользователем документ или фото, которое вы хотите отсканировать.</p> <p>Файл, который вы хотите отсканировать, используется другим приложением или пользователем?</p>	Закройте сканируемый файл.	Перейти к шагу 4.
<p>Шаг 4 Проверьте, выбраны ли значения Добавить метку времени или Заменить существующий файл в параметрах настройки назначения.</p> <p>Значения Добавить метку времени или Заменить существующий файл выбраны в параметрах настройки назначения?</p>	Обратитесь в служба технической поддержки .	Выберите значение Добавить метку времени или Заменить существующий файл в параметрах настройки назначения.

Не закрывается блок сканера

Действия	Да	Нет
<p>Убедитесь, что в блоке сканера нет посторонних предметов.</p> <p>а Поднимите блок сканера. б Устраните препятствие, не позволяющее закрыть блок сканера. в Опустите блок сканера на место.</p> <p>Блок сканера плотно закрыт?</p>	Неполадка устранена.	Обратитесь в служба технической поддержки .

Сканирование выполняется слишком долго или приводит к паузе в работе компьютера

Действия	Да	Нет
<p>Шаг 1 Убедитесь, что другие приложения не мешают работе сканера. Закройте все приложения, которые не используются.</p> <p>Сканирование выполняется очень медленно или приводит к "зависанию" компьютера?</p>	Перейти к шагу 2.	Неполадка устранена.
<p>Шаг 2 Выберите более низкое разрешение сканирования.</p> <p>Сканирование выполняется очень медленно или приводит к "зависанию" компьютера?</p>	Обратитесь в служба технической поддержки .	Неполадка устранена.

Сканер не отвечает

Действия	Да	Нет
<p>Шаг 1 Убедитесь, что принтер включен.</p> <p>Принтер выключен?</p>	Перейти к шагу 2.	Включите принтер.
<p>Шаг 2 Убедитесь, что интерфейсный кабель надежно подсоединен к принтеру и к компьютеру, серверу печати или иному оборудованию для компьютерных сетей.</p> <p>Интерфейсный кабель надежно подсоединен к принтеру и к компьютеру, серверу печати или иному оборудованию для компьютерных сетей?</p>	Перейти к шагу 3.	Надежно подсоедините интерфейсный кабель к принтеру и к компьютеру, серверу печати или иному оборудованию для компьютерных сетей.
<p>Шаг 3 Убедитесь в том, что кабель питания подключен к принтеру и электророзетке с правильным заземлением.</p> <p>Кабель питания подключен к принтеру и к надежно заземленной розетке электросети?</p>	Перейти к шагу 4.	Подсоедините кабель питания к принтеру, а затем к электрической розетке с правильным заземлением.
<p>Шаг 4 Убедитесь, что розетка электросети не выключена с помощью выключателя или прерывателя.</p> <p>Розетка электросети выключена с помощью выключателя или прерывателя?</p>	Включите выключатель или сбросьте прерыватель.	Перейти к шагу 5.
<p>Шаг 5 Убедитесь, что принтер не подключен к устройствам защиты от импульсного перенапряжения, источникам бесперебойного питания или удлинителям.</p> <p>Принтер подключен к устройству защиты от импульсного перенапряжения, к устройству бесперебойного питания или к удлинителю?</p>	Подсоедините кабель питания к принтеру, а затем к электрической розетке с правильным заземлением.	Перейти к шагу 6.
<p>Шаг 6 Проверьте другое электрическое оборудование, подключенное к электрической розетке.</p> <p>Электрическое оборудование работает?</p>	Отключите другое электрическое оборудование от розетки, а затем включите принтер. Если принтер не заработает, повторно подключите другое электрическое оборудование и перейдите к шагу 6.	Перейти к шагу 7.

Действия	Да	Нет
<p>Шаг 7 Выключите принтер и приблизительно через 10 секунд снова включите его.</p> <p>Принтер и сканер работают?</p>	Неполадка устранена.	Обратитесь в служба технической поддержки .

Устранение неполадок приложения начального экрана

Произошла ошибка приложения

Действия	Да	Нет
<p>Шаг 1 Поищите соответствующие записи в системном журнале.</p> <p>а Откройте веб-браузер и в поле адреса введите IP-адрес принтера. Если IP-адрес принтера неизвестен, можно:</p> <ul style="list-style-type: none"> • IP-адрес принтера указан на начальном экране принтера. • Распечатать страницу настроек сети или страницы настроек меню и найти IP-адрес в разделе TCP/IP. <p>Примечание. IP-адрес отображается в виде четырех наборов цифр, разделенных точками, например 123.123.123.123.</p> <p>б Нажмите Параметры >Приложения >Управление приложениями >вкладка Система >Журнал.</p> <p>в В меню "Фильтр" выберите состояние приложения.</p> <p>г В меню "Приложение" выберите приложение и нажмите кнопку Отправить.</p> <p>Отображается ли сообщение об ошибке в журнале?</p>	Перейти к шагу 2.	Обратитесь в служба технической поддержки .
<p>Шаг 2 Устраните ошибку. Приложение сейчас работает?</p>	Неполадка устранена.	Обратитесь в служба технической поддержки .

Встроенный веб-сервер не открывается

Действия	Да	Нет
<p>Шаг 1 Убедитесь, что IP-адрес принтера правильный. Просмотр IP-адреса принтера:</p> <ul style="list-style-type: none"> • На начальном экране принтера выполните следующие действия. • В разделе «TCP/IP» меню «Сеть/порты» • Путем печати страницы настройки сети или параметров меню и поиска раздела «TCP/IP» <p>Примечание. IP-адрес отображается в виде четырех наборов цифр, разделенных точками, например 123.123.123.123.</p> <p>IP-адрес принтера верный?</p>	Перейти к шагу 2.	<p>В поле адреса веб-браузера введите верный IP-адрес принтера.</p> <p>Примечание. В зависимости от параметров сети может потребоваться ввести “https://” вместо “http://” перед IP-адресом принтера для доступа к встроенному веб-серверу.</p>
<p>Шаг 2 Убедитесь, что принтер включен.</p> <p>Принтер выключен?</p>	Перейти к шагу 3.	Включите принтер.
<p>Шаг 3 Проверьте сетевое подключение принтера.</p> <p>Сетевое подключение работает?</p>	Перейти к шагу 4.	Обратитесь к специалисту по обслуживанию системы.
<p>Шаг 4 Проверьте надежность подключения кабелей к принтеру и серверу печати. Подробнее см. документацию по установке, входящую в комплект поставки принтера.</p> <p>Кабели подключены к принтеру и серверу печати надежно?</p>	Перейти к шагу 5.	Надежно подключите кабели.
<p>Шаг 5 Временно отключите серверы веб-прокси</p> <p>Примечание. Прокси-сервера могут блокировать или ограничивать доступ к некоторым веб-узлам, включая встроенный веб-сервер.</p> <p>Серверы веб-прокси отключены?</p>	Перейти к шагу 6.	Обратитесь к специалисту по обслуживанию системы.
<p>Шаг 6 Снова зайдите на встроенный веб-сервер, введя верный IP-адрес в адресной строке.</p> <p>Встроенный веб-сервер открыт?</p>	Неполадка устранена.	Обратитесь в служба технической поддержки .

Обращение в службу технической поддержки

Обращаясь за технической поддержкой, опишите характер неполадки, укажите сообщение, которое выводится на дисплей принтера, и действия, предпринятые для устранения неполадки.

Необходимо знать модель принтера и номер метки обслуживания или код экспресс-обслуживания. Эту информацию можно найти на этикетке с внутренней стороны передней верхней крышки или на задней панели принтера. Номер сервисного кода также указан на странице настроек меню.

Дополнительная информация представлена на веб-узле службы поддержки Dell по адресу www.dell.com/support/printers.

Приложение

Политика технической поддержки Dell

Для технической поддержки специалиста требуется взаимодействие с покупателем в процессе устранения неисправностей. В ходе этой поддержки выполняется восстановление операционной системы, прикладных программ и драйверов устройств до конфигурации по умолчанию, установленной на момент поставки из Dell, а также проверка соответствующих функций принтера и всех устройств, установленных Dell. Кроме этой технической поддержки специалиста, предоставляется интерактивная техническая поддержка на веб-узле службы поддержки Dell. Могут предлагаться дополнительные платные варианты технической поддержки.

Корпорация Dell предлагает ограниченную техническую поддержку для принтера и других установленных Dell программ и периферийных устройств. Поддержка для сторонних программ и периферийных устройств предоставляется первоначальным изготовителем, включая те, которые были приобретены или установлены в рамках программ Software & Peripherals (DellWare), ReadyWare и Custom Factory Integration (CFI/DellPlus).

Обращение в Dell

Техническую поддержку Dell можно получить по адресу www.dell.com/support/printers.

В корпорацию Dell можно обратиться с помощью электронных средств связи по следующим адресам:

- Интернет

www.dell.com/

www.dell.com/ap/ (только для стран азиатско-тихоокеанского региона)

www.dell.com/jp/ (только для Японии)

www.euro.dell.com (только для Европы)

www.dell.com/la/ (для стран Латинской Америки и Карибского бассейна)

www.dell.ca (только для Канады)

- Анонимный протокол передачи файлов (FTP)

[ftp.dell.com](ftp://ftp.dell.com)

Войдите на узел, используя в качестве имени пользователя: anonymous, а в качестве пароля укажите свой адрес электронной почты.

- Электронная служба поддержки

mobile_support@us.dell.com

support@us.dell.com

la-techsupport@dell.com (только для стран Латинской Америки и Карибского бассейна)

apsupport@dell.com (только для стран азиатско-тихоокеанского региона)

support.jp.dell.com (только для Японии)

support.euro.dell.com (только для Европы)

- Электронная служба информации о ценах

apmarketing@dell.com (только для стран азиатско-тихоокеанского региона)

sales_canada@dell.com (только для Канады)

Гарантия и возврат продуктов

Корпорация Dell Inc. (“Dell”) изготавливает свое оборудование из деталей и компонентов, которые являются новыми или эквивалентны новым в соответствии со стандартной в отрасли практикой. Для получения сведений о гарантии Dell на принтер см. *Информационное руководство по продуктам*.

Указатель

A

AirPrint
использование 92

F

FTP
параметры FTP 152
FTP-адрес
создание ярлыков номеров
факсов с использованием
панели управления
принтера 148

I

IP-адрес компьютера
поиск 21
IP-адрес принтера
поиск 21
IP-адрес, принтер
поиск 21

M

Multi Send
добавление профиля 25
настройка 25
MyShortcut
информация о 25

N

Non-Dell [тип расходного
материала], см. Руководство
пользователя [33.xu] 296

A

автоответчику
настройка 123
адаптер RJ-11. 131
адаптер VoIP 128
адаптер-заглушка 131
адрес FTP, сканирование на
использование номера кода
быстрого доступа 149
с помощью панели
управления принтера 149

аппаратные модули,
добавление
драйвер печати 53

Б

безопасность
изменение параметров
конфиденциальной
печати 95
безопасность принтера
сведения 250
беспроводная сеть
информация о
конфигурации 54
блокировка ненужных
факсов 142
бумага
бумага из вторсырья 83
выбор 82
использование
изготовленной из
вторсырья 242
настройка формата
Universal 59
недопустимые 83
печатные бланки 83
разные форматы,
копирование 101
сохранение 105
фирменный бланк 83
характеристики 81
хранение 81, 85
бумага из вторсырья
использование 83, 242

В

веб-страница безопасности
источник 250
верхние
исключение из цепочки
связи 76, 78
связывание 76, 78
видны вертикальные
пропуски 339
видны полосы 339
видны пропуски 339

виртуальный дисплей
проверка, с помощью
встроенного веб-
сервера 264
внутренние дополнительные
устройства 29
Во флэш-памяти
недостаточно места для
ресурсов [52] 296
Восстановить отложенные
задания? 300
восстановление заводских
настроек по умолчанию 267
вставка верхнего и нижнего
колонтитула 106
Встроенный веб-сервер
доступ 21
изменение параметров
конфиденциальной
печати 95
настройка почтовых
уведомлений 265
первоначальная настройка
факса 122
проблема с доступом 356
проверка состояния
компонентов 254
проверка состояния
расходных материалов 254
сканирование на компьютер
с помощью 150
создание кода быстрого
доступа для FTP 148
создание кода быстрого
доступа для получателей
факсов 140
создание кодов быстрого
доступа для электронной
почты 113
встроенный сервер печати
устранение неполадок 308
выбор бумаги 82
выбор места для установки
принтера 11

Г

голосовая почта
настройка 123

Д

дата и время, факс
параметр 137
двусторонняя печать 102
детали
проверка с помощью
встроенного веб-
сервера 254
проверка состояния 254
проверка, с панели
управления принтера 254
Диск заполнен, 62 288
Диск заполнен, задание
сканирования отменено 288
дисплей, панель управления
принтера 16
настройка яркости 245
Для выполнения задания
требуется расходные
материалы 302
Для использования в данном
устройстве диск должен быть
отформатирован 288
документы, печать
из ОС Windows 88
с компьютера Macintosh 88
дополнительная карточка
установка 34
дополнительные устройства
жесткий диск принтера,
извлечение 45
жесткий диск принтера,
установка 41
карта памяти 29, 33
лоток на 2100 листов,
установка 48
лоток на 550 листов,
установка 48
платы с микропрограммным
обеспечением 29
порт внутренних решений,
установка 36
доступ в Центр контроля
состояния 264
доступ к встроенному веб-
серверу 21
драйвер печати
аппаратные модули,
добавление 53

Ж

жесткий диск принтера
очистка 248
удаление 45
установка 41
утилизация 247
шифрование 249
журнал факсов
просмотр 142

З

заводские значения
восстановление 267
Загрузите [имя
пользовательского типа] в
[источник бумаги] с загрузкой
[ориентация бумаги] 292
Загрузите [пользовательская
строка] в [источник бумаги] с
загрузкой [ориентация
бумаги] 292
Загрузите [размер бумаги] с
загрузкой [ориентация бумаги]
в [источник бумаги] 293
Загрузите [тип бумаги]
[формат бумаги] в [источник
бумаги] с загрузкой
[ориентация бумаги] 293
Загрузите в устройство ручной
подачи [название
пользовательского типа]
[ориентация бумаги] 293
Загрузите в устройство ручной
подачи [пользовательская
строка] [ориентация
бумаги] 293
Загрузите в устройство ручной
подачи [тип бумаги] [формат
бумаги] с загрузкой
[ориентация бумаги]. 294
Загрузите в устройство ручной
подачи [формат бумаги]
[ориентация бумаги] 294
загрузка
карточки 72
конверты 72
многоцелевое устройство
подачи 72
прозрачные пленки 72
фирменный бланк в
лотках 59
фирменный бланк в лотке на
2100 листов 66
фирменный бланк в
многоцелевом устройстве
подачи 72
загрузка бумаги
Лоток на 2100 листов 66
Лоток на 550 листов 59
Загрузка фирменных бланков
ориентация бумаги 80
задание на копирование,
отмена
использование стекла
экспонирования
сканера 108
использование УАПД 107
задание на печать
отмена, с компьютера 96
задания на печать с
повтором 93
печать из ОС Windows 94
печать с компьютера
Macintosh 94
задания на печать с
резервированием 93
печать из ОС Windows 94
печать с компьютера
Macintosh 94
задания печати с
проверкой 93
печать из ОС Windows 94
печать с компьютера
Macintosh 94
заказ расходных материалов
Начальный экран принтера
Dell 255
Заканчивается комплект ТО
[80.xu] 294
Заканчивается
формирователь изображения
[84.xu] 289
Закройте верхнюю крышку
доступа 287
Закройте дверцу или вставьте
картридж 286
Закройте переднюю
дверцу 287
замена картриджа 256, 259
Замените [источник бумаги] на
[тип бумаги] [формат бумаги]
для загрузки [ориентация] 286

Замените картридж, несоответствие региона принтера [42.ху] 298
Замените картридж, осталось примерно 0 страниц [88.ху] 298
Замените комплект валиков [81.ху] 299
Замените комплект ТО, осталось примерно 0 страниц [80.ху] 299
Замените неподдерживаемый картридж [32.ху] 300
Замените неподдерживаемый формирова- тель изображения [32.ху] 300
Замените отсутствующий термоблок [80.ху] 299
Замените очиститель 300
Замените подкладку разделителя 300
Замените формирова- тель изображения, осталось примерно 0 страниц [84.ху] 298
Замятие в сканере, извлеките из сканера все оригиналы [2уу.хх] 301
Замятие в сканере, извлеките из сканера замятые оригиналы [2уу.хх] 301
Замятие страниц [х], откройте верхнюю крышку автоподатчика. [28у.хх] 282
Замятие страницы [х], откройте верхнюю заднюю дверцу. [202] 274
Замятие страницы [х], откройте верхнюю и нижнюю задние дверцы. [231–234] 276
Замятие страницы [х], откройте лоток [х]. [24х] 279
Замятие страницы [х], очистите устройство ручной подачи. [250] 280
Замятие страницы [х], поднимите переднюю крышку для снятия картриджа. [200–201] 271
Замятие страницы [х], снимите лоток 1 для очистки

устройства двусторонней печати. [235–239] 278
Замятие страницы [х], устрани- те замятие в стандартном выходном лотке. [203] 277
замятия
 доступ 270
 предотвращение 268
 сообщения 270
замятия бумаги
 предотвращение 268
замятия бумаги, устранение в верхней крышке АПД 282
в лотке [х] 279
в устройстве ручной подачи 280
верхняя задняя дверца 274
внутри принтера 271
двусторонняя 278
за задней дверцей 276
стандартный лоток 2 277
замятия, устранение в верхней крышке АПД 282
в лотке [х] 279
в устройстве ручной подачи 280
внутри принтера 271
двусторонняя 278
за задней дверцей 276
задняя дверца 274
стандартный лоток 2 277
заявление об энергозависимости 247
значки на начальном экране отображения 22
скрытие 22

И

Извлеките бумагу из стандартного выходного лотка 298
извлечение жесткого диска принтера 45
Изменение конфигурации, некоторые отложенные задания не восстановлены [57] 287
Изменение настройки меню безопасности 183

Измените [источник бумаги] на [имя пользовательского типа] с загрузкой [ориентация] 285
Измените [источник бумаги] на [пользовательская строка] с загрузкой [ориентация] 285
Измените [источник бумаги] на [формат бумаги] с загрузкой [ориентация] 286
имеющиеся внутренние дополнительные устройства 29
импорт конфигурации использования встроенного веб-сервера 27
имя пользовательского типа бумаги
 создание 77
имя файла параметров сканирования 152
имя факса, настройка 136
индикатор, световой 16
информация о встроенных решениях
 очистка 248
информация о конфигурации беспроводная сеть 54
информация о настройках устройства и сети
 очистка 248
исключение лотков из цепочки связи 76, 78
использование адресной книги 115
 передача факс 139
использование бумаги, изготовленной из вторсырья 242
использование кнопок сенсорного экрана 19
использование кодов быстрого доступа
 передача факс 139
использование номера кода быстрого доступа
 сканирование с передачей по адресу FTP 149
использование форм и избранного 88

источник содержимого
параметры факсимильной
передачи 145
параметры электронной
почты 118

К

кабели
Ethernet 50
порт USB 50
карта памяти 29
установка 33
карточки
загрузка 72
советы 79
картридж
замена 256, 259
качество копии
настройка 103
качество печати
чистка стекла
экспонирования
сканера 252
кнопки и значки на начальном
экране
описание 17
кнопки, панель управления
принтера 16
кнопки, сенсорный экран
использование 19
коды быстрого доступа для
электронной почты, создание
использование встроенного
веб-сервера 113
коды быстрого доступа,
создание
FTP-адрес 148
адрес FTP 148
получатель факса 140, 141
экран копирования 100
электронная почта 113
количество оставшихся
страниц
предполагаемое 255
конверты
загрузка 72
советы по использованию 79
конфигурации принтера 13
конфиденциальные данные
сведения по обеспечению
безопасности 250

конфиденциальные задания
изменение параметров
печати 95
Конфиденциальные задания
на печать 93
печать из ОС Windows 94
печать с компьютера
Macintosh 94
копии
параметры копирования 109
копирование
вставка верхнего и нижнего
колонтитула 106
выбор лотка 100
добавление накладываемого
сообщения 107
использование стекла
экспонирования сканера 98
использование УАПД 97
на другом формате 100
на обеих сторонах листа
бумаги (двустороннее) 102
на прозрачных пленках 98
на фирменном бланке 99
настройка качества 103
несколько страниц на одном
листе 105
отмена задания на
копирование 107, 108
пользовательское
задание 106
разбор по копиям 104
размещение страниц-
разделителей между
копиями 104
разные форматы бумаги 101
создание ярлыков номеров
факсов с использованием
панели управления
принтера 100
увеличение 102
уменьшение 102
ускоренная копия 97
фотографии 98
копирование на бумагу разных
форматов 101
копирование на обеих
сторонах бумаги
(двусторонняя печать) 102
копирование на прозрачной
пленке 98

копирование нескольких
страниц на один лист 105
Копия карточки
настройка 24
корпус принтера
чистка 251

Л

летнее время, настройка 137
Линия DSL (Digital Subscriber
Line)
настройка факса 127
лоток
загрузка 59
Лоток на 2100 листов
загрузка бумаги 66
установка 48
Лоток на 550 листов
загрузка 59
установка 48

М

Мастер настройки
беспроводной сети
использование 55
меню
AppleTalk 174
HTML 239
IPv6 173
PDF 235
PostScript 236
TCP/IP 171
XPS 235
Активная сетевая плата 169
Беспроводная связь 173
Выходная обработка 230
Журнал проверки
безопасности 187
загрузка бумаги 164
Замена форматов 160
Изменение настройки
безопасности 183
Изображение 240
Качество 232
Конфиденциальная
печать 185
Настройка SMTP 182
Настройка МУП 156
Отчеты 167
Очистка временных файлов
данных 186

- Параллельный [x] 177
Параметры 228
Параметры FTP 219
Параметры копирования 199
Параметры электронной почты 213
Плотность бумаги 162
Пользовательские имена 165
Пользовательские типы 165
Пользовательские форматы сканирования 166
Последовательный [x] 179
Различные настройки безопасности 184
Режим факса (Настройка аналогового факса) 203
Сетевая плата 171
Сетевые отчеты 171
Сеть [x] 169
Служебные 234
Справка 240
Стандартная сеть 169
Стандартный USB 175
схема 155
Универсальная настройка 166
Установка даты/времени 187
Устройство подачи по умолчанию 156
Учет заданий 233
Фактура бумаги 160
Флэш-диск 223
Формат и тип бумаги 157
Эмуляция PCL 236
Меню "HTML" 239
меню "IPv6" 173
меню "PDF" 235
меню "PostScript" 236
Меню "TCP/IP" 171
меню "Активная сетевая плата" 169
меню "Беспроводная связь" 173
Меню "Журнал проверки безопасности" 187
меню "Загрузка бумаги" 164
Меню "Замена форматов" 160
меню "Изображение" 240
Меню "Качество" 232
Меню "Конфигурация МУП" 156
меню "Конфиденциальная печать" 185
Меню "Отчеты" 167
меню "Оформление" 230
Меню "Параметры FTP" 219
Меню "Параметры копирования" 199
Меню "Параметры электронной почты" 213
Меню "Параметры" 228
Меню "Плотность бумаги" 162
меню "Пользовательские имена" 165
Меню "Пользовательские типы" 165
меню "Пользовательские форматы сканирования" 166
Меню "Режим факса (Настройка аналогового факса)" 203
Меню "Сетевая плата" 171
меню "Сетевые отчеты" 171
Меню "Служебные" 234
меню "Справка" 240
меню "Стандартная сеть" 169
меню "Стандартный USB" 175
меню "Универсальная настройка" 166
меню "Установка даты и времени" 187
Меню "Устройство подачи по умолчанию" 156
меню "Фактура бумаги" 160
Меню "Формат и тип бумаги" 157
меню "Эмуляция PCL" 236
Меню "Другие параметры безопасности" 184
меню "Параллельный [x]" 177
меню "Последовательный [x]" 179
Меню "Сеть [x]" 169
Меню "Учет заданий" 233
меню AppleTalk 174
меню XPS 235
Меню настройки SMTP 182
Меню флэш-диска 223
Метод личного идентификационного номера использование 55
метод настройки кнопки использование 55
многоцелевое устройство подачи
загрузка 72
мобильное устройство печать 92
Модем не подключен к аналоговой телефонной линии, факс отключен. 295
- Н**
на страницах видны повторяющиеся вертикальные линии 336
на страницах видны повторяющиеся горизонтальные линии 335
нарушение заявление 247
настройка уведомления о расходных материалах, картридж с тонером 266
уведомления о расходных материалах, комплект для технического обслуживания 266
уведомления о расходных материалах, формовщик изображения 266
настройка Ethernet подготовка к 53
настройка беспроводной сети использование встроенного веб-сервера 56
настройка имени исходящего факса 136
настройка качества копии 103
настройка номера факса 136
настройка параметров порта 57
настройка параметров электронной почты 112
настройка печати через последовательный интерфейс 57
настройка плотности тонера 89

- настройка почтовых уведомлений 265
настройка размера бумаги формата Universal 59
настройка спящего режима 244
настройка уведомлений о расходных материалах 266
настройка факса
VoIP 128
для конкретной страны или региона 131
подключение по стандартной телефонной линии 123
соединение DSL 127
соединение VoIP 128
цифровая телефонная служба 130
настройка функций факса и электронной почты 349
настройка яркости
Встроенный веб-сервер 245
Дисплей принтера 245
настройка яркости дисплея 245
настройки для заботы об экологии
Eco-Mode 243
Тихий режим 243
настройки для защиты экологии
Eco-Mode 243
Спящий режим 244
Тихий режим 243
яркость дисплея, настройка 245
начальный экран
настройка 22
отображение значков 22
скрытие значков 22
Не назначен номер станции факса Обратитесь к системному администратору. 289
Не назначено имя станции факса Обратитесь к системному администратору. 289
Не установлен сервер факсов "В формат". Обратитесь к системному администратору. 289
- Неверный формат бумаги, откройте [источник бумаги] [34] 290
невозможно открыть встроенный веб-сервер 356
Недостаточно комплекта ТО [80.xu] 294
Недостаточно памяти для дефрагментации флэш-памяти [37] 291
Недостаточно памяти для поддержки функции сохранения ресурсов [35] 292
Недостаточно памяти для разбора задания по копиям [37] 291
Недостаточно памяти, некоторые отложенные задания не будут восстановлены [37] 292
Недостаточно памяти, некоторые отложенные задания удалены [37] 292
Недостаточно формователя изображения [84.xu] 290
Некоторые отложенные задания не восстановлены 302
Необходимо было перезапустить принтер. Последнее задание могло быть не выполнено. 297
неоднородное качество печати 328
Неподдерживаемое дополнительное устройство в гнезде [x] [55] 304
Неподдерживаемый режим камеры, отсоедините камеру и измените режим 303
Неподдерживаемый тип концентратора USB, отсоедините 289
Неподдерживаемый формат бумаги в лотке [x] 303
неполадки принтера, устранение основных 305
неравномерная плотность печати 339
Несовместимый лоток [x] [59] 290
- Низкий уровень тонера в картридже [88.xu] 285
номер факса, настройка 136
- О**
Обнаружена неисправная флэш-память [51] 288
Обнаружена неотформатированная флэш-память [53] 303
организация кабелей 50
откладывание факсов 143
Отключите неисправный диск [61] 298
Открыта крышка УАПД сканера 301
отложенная передача параметров факсимильной передачи 146
отложенные задания 93
печать из ОС Windows 94
печать с компьютера Macintosh 94
отмена задания на печать с компьютера 96
с помощью панели управления принтера 96
отмена передачи сообщения электронной почты 117
отображение значков на начальном экране 22
отправка факса 138
отправка факса с помощью панели управления принтера 138
отправка электронной почты с помощью панели управления принтера 114
отчеты
просмотр 265
Очень низкий уровень картриджа, осталось примерно [x] страниц [88.xu] 285
Очень низкий уровень комплекта ТО, осталось примерно [x] страниц [80.xu] 294
Очень низкий уровень формователя изображения, осталось примерно [x] страниц [84.xu] 290

Очистка временных файлов
данных меню 186
очистка диска 248
очистка жесткого диска
принтера 248
очистка памяти жесткого
диска 248
очистка энергозависимой
памяти 247
очистка энергонезависимой
памяти 248
Ошибка ПО стандартной сети
54] 302
Ошибка последовательного
порта [x] [54] 301
Ошибка чтения USB-
концентратора. Извлеките
концентратор. 289
Ошибка чтения диска USB.
Извлеките USB. 288

П

память
типы установленных в
принтере 247
память жесткого диска
принтера
очистка 248
Память заполнена, печать
факсов невозможна 295
Память факса заполнена 289
панель управления
принтера 16
заводские настройки,
восстановление 267
Свет кнопки перехода в
спящий режим 16
световой индикатор 16
панель управления,
принтер 16
Свет кнопки перехода в
спящий режим 16
световой индикатор 16
Параллельный порт [x]
отключен [56] 297
параметр
Адрес TCP/IP 171
тип бумаги 59
формат бумаги 59
параметры FTP
FTP 152
расширенные функции 154

параметры копирования
копии 109
плотность 109
разбор 109
расширенные функции 110
Сохранение в виде кода
быстрого доступа 110
стороны (двусторонняя
печать) 109
параметры порта
настройка 57
параметры режима Eco-
Mode 243
параметры сканирования
имя файла 152
параметры страницы 153
передать как 153
плотность 153
Предварительный просмотр
сканирования 154
размер оригинала 152
разрешение 153
Сохранение в виде кода
быстрого доступа 152
параметры страницы
параметры
сканирования 153
параметры факсимильной
передачи 146
параметры электронной
почты 119
параметры факсимильной
передачи
источник содержимого 145
отложенная передача 146
параметры страницы 146
плотность 145
предварительный просмотр
сканирования 146
разрешение 145
расширенные функции 146
тип содержимого 145
параметры экономии
Eco-Mode 243
Спящий режим 244
Тихий режим 243
яркость, настройка 245
параметры электронной
почты
параметры страницы 119
передать как 118
плотность 118

получатели 117
размер оригинала 118
разрешение 118
расширенные функции 119
сообщение 117
Сохранение в виде кода
быстрого доступа 117
тема 117
параметры, экран
копирования
копировать из 108
масштаб 109
первоначальная настройка
факса 122
использование встроенного
веб-сервера 122
передать как
параметры
сканирования 153
параметры электронной
почты 118
передача голоса с помощью
протокола Интернета (VoIP)
настройка факса 128
передача сообщений
электронной почты
добавление строки текста
сообщения 116
добавление строки темы
сообщения 116
изменение типа выходного
файла 116
использование адресной
книги 115
использование номера кода
быстрого доступа 115
настройка параметров
электронной почты 112
настройка функции передачи
по электронной почте 112
с помощью панели
управления принтера 114
создание кодов быстрого
доступа с использованием
встроенного веб-
сервера 113
создание ярлыков номеров
факсов с использованием
панели управления
принтера 113

- передача факс
 - использование адресной книги 139
 - использование кодов быстрого доступа 139
- передача факса в назначенное время 140
- передача факса с использованием адресной книги 139
- перемещение принтера 11, 262, 263
- Переполнение памяти [38] 295
- Переполнение памяти, отправка факсов невозможна 295
- пересылка факсов 144
- печать
 - из ОС Windows 88
 - отмена, с панели управления принтера 96
 - с компьютера Macintosh 88
 - с мобильного устройства с помощью AirPrint 92
 - с мобильного устройства с помощью решения Dell Mobile для печати с мобильных устройств 92
 - с флэш-диска 90
 - список каталогов 96
 - список образцов шрифтов 95
 - страница параметров меню 58
 - страница сетевых параметров 58
 - формы 88
- Печать Dell Mobile
 - использование 92
- печать документа 88
- печать конфиденциальных и других отложенных заданий из ОС Windows 94
 - с компьютера Macintosh 94
- печать с флэш-диска 90
- печать списка каталогов 96
- печать списка образцов шрифтов 95
- печать страницы настройки сети 58
- печать страницы параметров меню 58
- печать форм 88
- печать через последовательный интерфейс
 - настройка 57
- плата интерфейса USB/параллельного интерфейса
 - устранение неполадок 310
- плата с микропрограммным обеспечением 29
- плотность
 - параметры копирования 109
 - параметры сканирования 153
 - параметры факсимильной передачи 145
 - параметры электронной почты 118
- плотность бумаги
 - поддерживаемые принтером 87
- плотность тонера
 - настройка 89
- Повторно установите отсутствующий или не отвечающий картридж [31.xу] 297
- Повторно установите отсутствующий или не отвечающий формирова- тель изображения [31.xу] 297
- повторяющиеся дефекты на распечатываемых изображениях 332
- подготовка к настройке принтера в сети Ethernet 53
- поддерживаемая плотность бумаги 87
- поддерживаемые типы бумаги 87
- поддерживаемые флэш- диски 91
- поддерживаемые форматы бумаги 85
- подключение к беспроводной сети
 - использование беспроводной установки мастера экрана 55
 - использование встроенного веб-сервера 56
- использование метода PIN- кода 55
- использование метода настройки кнопки (PBC) 55
- подключение кабелей 50
- подключение принтера к службе специальных звонков 136
- поиск IP-адреса принтера 21
- поиск дополнительных сведений о принтере 10
- получатели
 - параметры электронной почты 117
- Пользовательский тип [x]
 - изменение имени 77
- пользовательский тип бумаги
 - назначение 78
- порт Ethernet 50
- Порт EXT 50
- Порт ISP
 - изменение параметров порта 57
 - установка 36
 - устранение неполадок 308
- Порт LINE 50
- Порт USB 50
- Порт USB [x] отключен [56] 304
- порт факса 50
- Последовательный порт [x] отключен [56] 302
- предварительный просмотр сканирования
 - параметры факсимильной передачи 146
- Предварительный просмотр сканирования
 - параметры сканирования 154
- предотвращение замятий 85
- предотвращение замятия бумаги 268
- при печати на изображении появляется некоторый оттенок 322
- При повторе задания загрузите все оригиналы заново. 298
- При повторе задания загрузите замятые оригиналы заново. 299

- При повторе задания
закройте крышку планшета и
загрузите оригиналы
[2уу.хх] 287
- При повторе задания
замените последнюю
сканированную страницу и все
замятые оригиналы
заново. 299
- приложения
знакомство 22
начальный экран 23
приложения начального
экрана
настройка 23
Поиск информации 23
- принтер 52
базовая модель 13
выбор места 11
минимальные зазоры 11
перемещение 11, 262, 263
полная конфигурация 13
транспортировка 263
- принтер при печати выдает
пустые страницы 326
- Присоединено слишком много
лотков [58] 303
- проверка виртуального
дисплея
использование встроенного
веб-сервера 264
- проверка принтера, не
отвечающего на запросы 305
- проверка состояния
компонентов и расходных
материалов 254
- Проверьте соединение лотка
[х] 286
- Программа заказа расходных
материалов
заказ расходных
материалов 255
- Программная ошибка сети [х]
[54] 295
- программное обеспечение
Программа вывода
сообщений о состоянии
принтера 264
- Программа заказа расходных
материалов 255
- Центр контроля
состояния 264
- прозрачные пленки
загрузка 72
копирование на 98
советы 81
- просмотр
отчеты 265
- просмотр журнала
факсов 142
- публикации
источник 10
- Р**
- работа с факсом
блокировка ненужных
факсов 142
изменение разрешения 141
настройка имени исходящего
факса 136
настройка номера факса 136
настройка принтера с
использованием
встроенного веб-
сервера 137
настройка факса 122
освещение или затемнение
факса 142
откладывание факсов 143
отмена задания
факсимильной связи 143
передача с использованием
панели управления
принтера 138
передача факса в
назначенное время 140
пересылка факсов 144
просмотр журнала
факсов 142
служба специальных
звонков 136
создание кодов быстрого
доступа с использованием
встроенного веб-
сервера 140
создание ярлыков номеров
факсов с использованием
панели управления
принтера 141
установка даты и
времени 137
- разбор
параметры копирования 109
разбор по копиям 104
- разветвитель телефона 128
- Раздел факса вышел из
строя. Обратитесь к
системному
администратору. 289
- размер оригинала
параметры
сканирования 152
параметры электронной
почты 118
- размещение страниц-
разделителей между
копиями 104
- разные форматы бумаги,
копирование 101
- разрешение
параметры
сканирования 153
параметры факсимильной
передачи 145
параметры электронной
почты 118
- разрешение, факс
изменение 141
- разъем кабеля питания 50
- расходных материалов
заказ 255
использование бумаги,
изготовленной из
вторсырья 242
проверка с помощью
встроенного веб-
сервера 254
проверка состояния 254
проверка, с панели
управления принтера 254
хранение 255
- расширенные функции
параметры FTP 154
параметры копирования 110
параметры факсимильной
передачи 146
параметры электронной
почты 119
- С**
- сведения о параметрах
безопасности
очистка 248
- сведения о принтере
источник 10

- сведения об индивидуальных параметрах
очистка 248
- сведения по технике безопасности 8, 9
- связывание лотков 76, 78
- сенсорный экран
кнопки 19
- Сервер Weblink не настроен. Обратитесь к системному администратору. 304
- сеть Ethernet
подготовка к настройке принтера в сети Ethernet 53
- системная плата
доступ 29
- сканер
стекло экспонирования сканера 15
- Устройство автоматической подачи документов (УАП) 15
- функции 14
- сканер не отвечает 354
- Сканер отключен администратором [840.01] 301
- Сканер отключен. Обратитесь к системному администратору, если не удалось удалить неисправность. [840.02] 301
- сканирование
на компьютер с помощью встроенного веб-сервера 150
- по адресу FTP 149
- с флэш-диска 152
- ускоренная копия 97
- Сканирование в сетевое расположение
использование 147
- настройка 26
- сканирование в сетевые ресурсы 147
- сканирование на компьютер 151
- использование встроенного веб-сервера 150
- Сканирование на компьютер
настройка 151
- сканирование на флэш-накопитель 152
- сканирование с передачей по адресу FTP
использование адресной книги 149
- использование номера кода быстрого доступа 149
- с помощью панели управления принтера 149
- создание кодов быстрого доступа с использованием компьютера 148
- Сканируемый документ слишком длинный 300
- Скоро потребуются обслуживание сканера, используйте комплект УАПД [80] 301
- скорость печати снижается 318
- скрытие значков на начальном экране 22
- Сложная страница, некоторые данные могли быть не напечатаны [39] 287
- служба специальных звонков, факс
подключение к 136
- советы
карточки 79
- по использованию конвертов 79
- по использованию фирменных бланков 80
- прозрачные пленки 81
- этикетки, бумага 80
- советы по использованию конвертов 79
- советы по использованию фирменных бланков 80
- содержимое
параметры электронной почты 118
- создание кода быстрого доступа для FTP
использование встроенного веб-сервера 148
- создание кода быстрого доступа для получателей факсов
использование встроенного веб-сервера 140
- создание копий с использованием бумаги из выбранного лотка 100
- сообщение
параметры электронной почты 117
- сообщения принтера Non-Dell [тип расходного материала], см. Руководство пользователя [33.xu] 296
- Во флэш-памяти недостаточно места для ресурсов [52] 296
- Восстановить отложенные задания? 300
- Диск заполнен, 62 288
- Диск заполнен, задание сканирования отменено 288
- Диск почти заполнен. Безопасная очистка диска. 288
- Для выполнения задания требуются расходные материалы 302
- Для использования в данном устройстве диск должен быть отформатирован 288
- Загрузите [пользовательская строка] в [источник бумаги] с загрузкой [ориентация бумаги] 292
- Загрузите [размер бумаги] с загрузкой [ориентация бумаги] в [источник бумаги] 293
- Загрузите [тип бумаги] [формат бумаги] в [источник бумаги] с загрузкой [ориентация бумаги] 293
- Загрузите в [источник бумаги] [название пользовательского типа [ориентация бумаги]] 292
- Загрузите в устройство ручной подачи [название пользовательского типа] [ориентация бумаги] 293
- Загрузите в устройство ручной подачи

- [пользовательская строка]
[ориентация бумаги] 293
- Загрузите в устройство
ручной подачи [тип бумаги]
[формат бумаги] с загрузкой
[ориентация бумаги]. 294
- Загрузите в устройство
ручной подачи [формат
бумаги] [ориентация
бумаги] 294
- Заканчивается комплект ТО
[80.ху] 294
- Заканчивается
формирователь
изображения [84.ху] 289
- Закройте верхнюю крышку
доступа 287
- Закройте дверцу или
вставьте картридж 286
- Закройте переднюю
дверцу 287
- Замените [источник бумаги]
на [тип бумаги] [формат
бумаги] для загрузки
[ориентация] 286
- Замените картридж,
несоответствие региона
принтера [42.ху] 298
- Замените картридж,
осталось примерно 0
страниц [88.ху] 298
- Замените комплект валиков
[81.ху] 299
- Замените комплект ТО,
осталось примерно 0
страниц [80.ху] 299
- Замените
неподдерживаемый
картридж [32.ху] 300
- Замените
неподдерживаемый
формирователь
изображения [32.ху] 300
- Замените отсутствующий
термоблок [80.ху] 299
- Замените очиститель 300
- Замените подкладку
разделителя 300
- Замените формирователь
изображения, осталось
примерно 0 страниц
[84.ху] 298
- Замятие в сканере,
извлеките из сканера все
оригиналы [2уу.хх] 301
- Замятие в сканере,
извлеките из сканера
замятые оригиналы
[2уу.хх] 301
- Замятие страниц [х],
откройте верхнюю крышку
автоподатчика. [28у.хх] 282
- Замятие страницы [х],
откройте верхнюю заднюю
дверцу. [202] 274
- Замятие страницы [х],
откройте верхнюю и
нижнюю задние дверцы.
[231–234] 276
- Замятие страницы [х],
откройте лоток [х].
[24х] 279
- Замятие страницы [х],
очистите устройство ручной
подачи. [250] 280
- Замятие страницы [х],
поднимите переднюю
крышку для снятия
картриджа. [200–201] 271
- Замятие страницы [х],
снимите лоток 1 для
очистки устройства
двусторонней печати. [235–
239] 278
- Замятие страницы [х],
устраните замятие в
стандартном выходном
лотке. [203] 277
- Извлеките бумагу из
стандартного выходного
лотка 298
- Изменение конфигурации,
некоторые отложенные
задания не восстановлены
[57] 287
- Измените [источник бумаги]
на [имя пользовательского
типа] с загрузкой
[ориентация] 285
- Измените [источник бумаги]
на [пользовательская
строка] с загрузкой
[ориентация] 285
- Измените [источник бумаги]
на [формат бумаги] с
загрузкой [ориентация] 286
- Модем не подключен к
аналоговой телефонной
линии, факс отключен. 295
- Не назначен номер станции
факса Обратитесь к
системному
администратору. 289
- Не назначено имя станции
факса Обратитесь к
системному
администратору. 289
- Не установлен сервер
факсов "В формат".
Обратитесь к системному
администратору. 289
- Неверный формат бумаги,
откройте [источник бумаги]
[34] 290
- Недостаточно комплекта ТО
[80.ху] 294
- Недостаточно памяти для
дефрагментации флэш-
памяти [37] 291
- Недостаточно памяти для
поддержки функции
сохранения ресурсов
[35] 292
- Недостаточно памяти для
разбора задания по копиям
[37] 291
- Недостаточно памяти,
некоторые отложенные
задания не будут
восстановлены [37] 292
- Недостаточно памяти,
некоторые отложенные
задания удалены [37] 292
- Недостаточно
формирователя
изображения [84.ху] 290
- Некоторые отложенные
задания не
восстановлены 302
- Необходимо было
перезапустить принтер.
Последнее задание могло
быть не выполнено. 297

- Неподдерживаемое дополнительное устройство в гнезде [x] [55] 304
- Неподдерживаемый диск 303
- Неподдерживаемый режим камеры, отсоедините камеру и измените режим 303
- Неподдерживаемый тип концентратора USB, отсоедините 289
- Неподдерживаемый формат бумаги в лотке [x] 303
- Несовместимый лоток [x] [59] 290
- Низкий уровень тонера в картридже [88.xu] 285
- Обнаружена неисправная флэш-память [51] 288
- Обнаружена неотформатированная флэш-память [53] 303
- Отключите неисправный диск [61] 298
- Открыта крышка УАПД сканера 301
- Очень низкий уровень картриджа, осталось примерно [x] страниц [88.xu] 285
- Очень низкий уровень комплекта ТО, осталось примерно [x] страниц [80.xu] 294
- Очень низкий уровень формователя изображения, осталось примерно [x] страниц [84.xu] 290
- Ошибка ПО стандартной сети [54] 302
- Ошибка последовательного порта [x] [54] 301
- Ошибка чтения USB-концентратора. Извлеките концентратор. 289
- Ошибка чтения диска USB. Извлеките USB. 288
- Память заполнена, печать факсов невозможна 295
- Память факса заполнена 289
- Параллельный порт [x] отключен [56] 297
- Переполнение памяти [38] 295
- Переполнение памяти, отправка факсов невозможна 295
- Повторно установите отсутствующий или не отвечающий картридж [31.xu] 297
- Повторно установите отсутствующий или не отвечающий формователь изображения [31.xu] 297
- Порт USB [x] отключен [56] 304
- Последовательный порт [x] отключен [56] 302
- При повторе задания загрузите все оригиналы заново. 298
- При повторе задания загрузите замятые оригиналы заново. 299
- При повторе задания закройте крышку планшета и загрузите оригиналы [2yu.xx] 287
- При повторе задания замените последнюю сканированную страницу и все замятые оригиналы заново. 299
- Присоединено слишком много лотков [58] 303
- Проверьте соединение лотка [x] 286
- Программная ошибка сети [x] [54] 295
- Раздел факса вышел из строя. Обратитесь к системному администратору. 289
- Сервер Weblink не настроен. Обратитесь к системному администратору. 304
- Сканер отключен администратором [840.01] 301
- Сканер отключен. Обратитесь к системному администратору, если не удалось удалить неисправность. [840.02] 301
- Сканируемый документ слишком длинный 300
- Скоро потребуются обслуживание сканера, используйте комплект УАПД [80] 301
- Сложная страница, некоторые данные могли быть не напечатаны [39] 287
- Стандартный порт USB отключен [56] 302
- Тонер в картридже почти закончился [88.xu] 285
- Требуется замена бумаги 296
- Удалите упаковочный материал, [наименование области] 298
- управление 264
- Установите дуплекс 291
- Установите лоток [x] 290, 291
- Установлено слишком много дисков [58] 302
- Установлено слишком много флэш-модулей [58] 303
- состояние компонентов проверка 254
- состояние расходных материалов проверка 254
- Сохранение в виде кода быстрого доступа параметры копирования 110
- параметры сканирования 152
- параметры электронной почты 117
- список каталогов печать 96
- список образцов шрифтов печать 95

Спящий режим
настройка 244
Стандартный порт USB
отключен [56] 302
стекло экспонирования
сканера
копирование с
использованием 98
чистка 252
стороны (двусторонняя
печать)
параметры копирования 109
страница параметров меню
печать 58
страница сетевых параметров
печать 58
схема меню 155

Т

тема и информация
сообщения
добавление к электронной
почте 116
тип бумаги
параметр 59
тип выходного файла
изменение 116
тип содержимого
параметры факсимильной
передачи 145
параметры электронной
почты 118
типы бумаги
поддерживаемые
принтером 87
Тихий режим 243
Тонер в картридже почти
закончился [88.ху] 285
Транспортировка
принтера 263
Требуется замена бумаги 296

У

УАПД
копирование с
использованием 97
уведомления о расходных
материалах
настройка 266

уведомления по электронной
почте
замятие бумаги 265
настройка 265
низкий уровень расходных
материалов 265
увеличение копии 102
Удаленная панель
управления
настройка 27
Удалите упаковочный
материал, [наименование
области] 298
уменьшение копии 102
уменьшение уровня шума 243
управление сообщениями
принтера 264
Установите дуплекс 291
Установите лоток [x] 290, 291
установка дополнительной
платы 34
установка дополнительных
аппаратных модулей
драйвер печати 53
Установка дополнительных
устройств
порядок установки 47
установка жесткого диска
принтера 41
установка лотка на 2100
листов 48
установка лотка на 550
листов 48
установка порта внутренних
решений 36
установка принтера 52
Установлено слишком много
дисков [58] 302
Установлено слишком много
флэш-модулей [58] 303
устранение неполадок
невозможно открыть
встроенный веб-сервер 356
обращение в службу
технической
поддержки 357
проверка принтера, не
отвечающего на
запросы 305
произошла ошибка
приложения 355
сканер не отвечает 354

устранение основных
неполадок принтера 305
функции факса и
электронной почты не
настроены 349
устранение неполадок
дисплея
на дисплее принтера
отсутствует
изображение 307
устранение неполадок
копирования
копировальный аппарат не
отвечает 341
не закрывается блок
сканера 344, 353
неполные копии документа
или фотографии 341
низкое качество
отсканированного
изображения 351
низкое качество печати 342
устранение неполадок печати
возникают
незапланированные
разрывы страниц 320
задания не
распечатываются 316
замятые страницы повторно
не распечатываются 310
конверт заклеивается при
печати 313
многоязычные файлы PDF не
распечатываются 315
не работает функция
связывания лотков 319
неверные поля на
распечатываемых
изображениях 324
отложенные задания не
распечатываются 312
ошибка при чтении с флэш-
накопителя 313
печать задания выполняется
медленнее, чем
ожидалось 317
печать на бумаге
неподходящего типа 314
печать с подачей из
неподходящего лотка 314

- При печати больших заданий не выполняется разбор по копиям 315
- распечатываются ошибочные символы 314
- скручивание бумаги 325
- частые замятия бумаги 311
- устранение неполадок подачи бумаги
- сообщение продолжает отображаться после устранения замятия 311
- устранение неполадок при работе с факсом
- не отображается идентификатор вызывающего 344
 - не удается передать или принять факс 345
- низкое качество печати принимаемого факса 349
- факсы передаются, но не принимаются 348
- факсы принимаются, но не передаются 347
- устранение неполадок сканирования
- не закрывается блок сканера 344, 353
 - не удается выполнить сканирование с компьютера 351
- неполное сканирование документа или фотографии 351
- сканирование выполняется слишком долго или приводит к паузе в работе компьютера 353
- сканирование не выполнено надлежащим образом 352
- устранение неполадок, дисплей
- на дисплее принтера отсутствует изображение 307
- устранение неполадок, дополнительные устройства принтера
- внутреннее дополнительное устройство не определяется 307
- встроенный сервер печати 308
- плата интерфейса USB/параллельного интерфейса 310
- Порт ISP 308
- проблемы с лотком 309
- устранение неполадок, качество печати
- белые полосы на странице 339
 - вуаль или серый фон 337
 - на распечатываемых изображениях появляются пятна тонера 338
 - на страницах видны горизонтальные пропуски 323
 - на страницах видны повторяющиеся горизонтальные линии 335
- неоднородное качество печати 328
- неравномерная плотность печати 339
- низкое качество печати на прозрачных пленках 339
- обрезанные страницы или изображения 321
- печать выполняется с перекосом 334
- повторяющиеся вертикальные линии 336
- повторяющиеся дефекты на распечатываемых изображениях 332
- при печати на изображении появляется некоторый оттенок 322, 333
- принтер при печати выдает страницы сплошного черного цвета 327
- пустые страницы 326
- серый фон на распечатываемых изображениях 323
- символы распечатываются с зубчатыми краями 320
- слишком светлая печать 331
- слишком темная печать 329
- стирается тонер 338
- устранение неполадок, копирование
- копировальный аппарат не отвечает 341
 - не закрывается блок сканера 344, 353
 - неполные копии документа или фотографии 341
 - низкое качество отсканированного изображения 351
 - низкое качество печати 342
- устранение неполадок, печать
- возникают незапланированные разрывы страниц 320
- задания не распечатываются 316
- замятые страницы повторно не распечатываются 310
- конверт заклеивается при печати 313
- многоязычные файлы PDF не распечатываются 315
- не работает функция связывания лотков 319
- неверные поля на распечатываемых изображениях 324
- отложенные задания не распечатываются 312
- ошибка при чтении с флэш-накопителя 313
- печать задания выполняется медленнее, чем ожидалось 317
- печать на бумаге неподходящего типа 314
- печать с подачей из неподходящего лотка 314
- При печати больших заданий не выполняется разбор по копиям 315
- распечатываются ошибочные символы 314
- скорость печати снижается 318
- скручивание бумаги 325
- частые замятия бумаги 311

- устранение неполадок, подача бумаги
сообщение продолжает отображаться после устранения замятия 311
- устранение неполадок, связанных с дополнительными устройствами принтера
внутреннее дополнительное устройство не определяется 307
встроенный сервер печати 308
плата интерфейса USB/параллельного интерфейса 310
Порт ISP 308
проблемы с лотком 309
- устранение неполадок, связанных с качеством печати
белые полосы 339
вуаль или серый фон 337
на распечатываемых изображениях появляются пятна тонера 338
на страницах видны горизонтальные пропуски 323
на страницах видны повторяющиеся горизонтальные линии 335
неоднородное качество печати 328
неравномерная плотность печати 339
низкое качество печати на прозрачных пленках 339
обрезанные страницы или изображения 321
печать выполняется с перекосом 334
повторяющиеся вертикальные линии 336
повторяющиеся дефекты на распечатываемых изображениях 332
при печати на изображении появляется некоторый оттенок 322, 333
- принтер при печати выдает страницы сплошного черного цвета 327
пустые страницы 326
серый фон на распечатываемых изображениях 323
символы распечатываются с зубчатыми краями 320
слишком светлая печать 331
слишком темная печать 329
стирается тонер 338
- устранение неполадок, сканирование
не закрывается блок сканера 344, 353
не удается выполнить сканирование с компьютера 351
неполное сканирование документа или фотографии 351
сканирование выполняется слишком долго или приводит к паузе в работе компьютера 353
сканирование не выполнено надлежащим образом 352
- устранение неполадок, факс
не отображается идентификатор вызывающего 344
не удается передать или принять факс 345
низкое качество печати принимаемого факса 349
факсы передаются, но не принимаются 348
факсы принимаются, но не передаются 347
- утилизация
Продукция Dell 246
утилизация жесткого диска принтера 247
- Ф**
факс
передача 138, 139
передача в назначенное время 140
фильтр DSL; 127
фильтр линии 127
- фирменный бланк
загрузка, лотки 59, 80
загрузка, лоток на 2100 листов 66
загрузка, многоцелевое устройство подачи 72, 80
копирование на 99
- флэш-диск
печать 90
- флэш-диск
поддерживаемые типы файлов 91
- формат бумаги
параметр 59
- формат бумаги Universal
параметр 59
- форматы бумаги
поддерживаемые принтером 85
- Формы и избранное
настройка 23
- фотографии
копирование 98
- функции кнопок и значков на начальном экране 17
- функции факса и электронной почты
настройка 349
- функции факса и электронной почты не настроены 349
- функции, сенсорный экран
копирование 108
электронная почта 117, 119
- функция электронной почты
настройка 112
- Х**
характеристики бумаги 81
хранение
бумага 85
расходных материалов 255
хранение заданий на печать 93
- Ц**
Центр контроля состояния
доступ 264
цифровая телефонная служба
настройка факса 130

Ч

- части принтера
 - системная плата 29
- чистка
 - корпус принтера 251
 - стекло экспонирования сканера 252
- чистка принтера 251

Ш

- шифрование жесткого диска принтера 249

Э

- экономия бумаги 105
- экран копирования
 - дополнительные устройства 108, 109
 - источник содержимого 109
 - тип содержимого 109
- экран сканирования
 - источник содержимого 153
 - тип содержимого 153
- экран электронной почты
 - дополнительные устройства 117, 119
- экспорту конфигурации
 - использование встроенного веб-сервера 27
- электронная почта
 - отмена 117
- электронная почта, отправка
 - использование адресной книги 115
 - использование номера кода быстрого доступа 115
- энергозависимая память 247
 - очистка 247
- энергонезависимая память 247
 - очистка 248
- этикетки, бумага
 - советы 80